

OPEL VIVARO

Manual de Instruções



Wir leben Autos.



Índice

Introdução	2
Informação breve e concisa	6
Chaves, portas, janelas	18
Bancos, sistemas de segurança	33
Arrumação	57
Instrumentos, elementos de manuseamento	62
Iluminação	83
Climatização	89
Condução e funcionamento	99
Conservação do veículo	122
Serviço e manutenção	156
Dados técnicos	160
Informação do cliente	174
Índice remissivo	176

Introdução

Combustível

Designação

Óleo do motor

Graduação

Viscosidade

Pressão dos pneus

Dimensões dos pneus

À frente

Atrás

Pneus de Verão

Pneus de Inverno

Pesos

Valores de peso bruto do veículo

- Tara, modelo básico

- Peso adicional

- Acessórios pesados

= Carga do veículo

Dados específicos do veículo

Queira introduzir os dados do veículo na página anterior para os manter em local acessível. Esta informação está disponível nos capítulos "Assistência e Manutenção" e "Dados Técnicos" e consta também da placa de identificação do veículo.

Introdução

O seu veículo é composto por tecnologia avançada e segurança e possui características que o tornam económico e amigo do ambiente.

Este Manual de Instruções dá-lhe toda a informação necessária para conduzir o seu veículo de forma segura e eficiente.

Certifique-se que os passageiros estão cientes do possível risco de acidente e ferimentos que poderão resultar da utilização indevida do veículo.

Deve respeitar sempre as leis e regulamentos específicos do país em que se encontra. Essas leis podem ser diferentes da informação contida neste Manual de Instruções.

Quando este Manual de Instruções fizer referência a uma visita ao concessionário, recomendamos que visite o seu Reparador Autorizado Opel.

Todos os Reparadores Autorizados Opel fornecem uma assistência de primeira a preços razoáveis. Os mecânicos experientes formados pela Opel trabalham segundo instruções específicas da Opel.

O pacote de literatura do cliente deve estar sempre à mão, no veículo.

Utilize o Manual de Utilização

- Este manual descreve todas as opções e características disponíveis neste modelo.

Algumas descrições, incluindo as de funções de visores e menu, poderão não se aplicar ao seu veículo devido à versão do modelo,

especificações do país, equipamento especial ou acessórios.

- O capítulo "Informação breve e concisa" dá-lhe uma ideia geral.
- O índice no início deste manual e em cada capítulo indica a localização da informação.
- O índice permitir-lhe-á procurar informação específica.
- Neste Manual de Instruções as figuras ilustram veículos com volante à esquerda. Nos veículos com volante à direita a operação é semelhante.
- O Manual de Instruções utiliza as designações de motor de fábrica. As designações de mercado correspondentes constam da secção "Dados Técnicos".
- As direcções indicadas, p. ex. esquerda ou direita, ou dianteira ou traseira, referem-se sempre ao sentido de marcha.

- Os ecrãs de visualização do veículo poderão não suportar o seu idioma específico.
- As mensagens do visor e a etiquetagem interior são escritas a **negrito**.

Perigo, Avisos e Atenção

Perigo

O texto assinalado com  **Perigo** fornece informação sobre risco de lesão fatal. Desrespeitar essa informação pode colocar a vida em perigo.



Aviso

O texto assinalado com  **Aviso** fornece informação sobre risco de acidente ou lesão. Desrespeitar essa informação pode causar lesões.

Atenção

O texto assinalado com **Atenção** fornece informação sobre possíveis danos no veículo. Desrespeitar essa informação pode causar danos no veículo.

Símbolos

As referências às páginas são indicadas por .  significa "consultar página".

Desejamos-lhe muitas horas de condução agradável.

Adam, Opel AG

Informação breve e concisa

Informação acerca da condução inicial

Destrancar o veículo

Destrancar com a chave



Rodar a chave na fechadura da porta do condutor. Abrir as portas puxando os manípulos.

Destrancar com o comando



Premir o botão  (ou premir e manter) para destrancar o veículo.

Radiotelecomando ⇨ 18, Sistema de fecho centralizado ⇨ 20, Bagageira ⇨ 25.

Ajuste dos bancos

Posição dos bancos

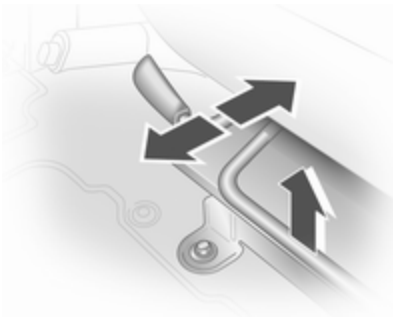

Puxar manipulador, deslizar banco, largar manipulador.

Posição dos bancos ⇨ 34, Ajuste dos bancos ⇨ 35.

⚠ Perigo

Não se sente a menos de 25 cm do volante, para permitir uma activação segura do airbag.

Encostos dos bancos

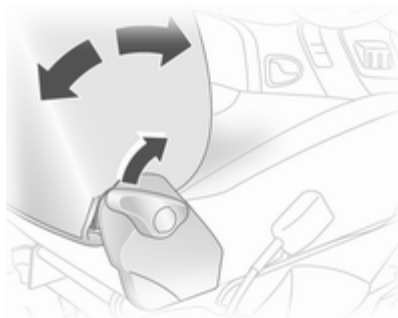

Puxar a alavanca, ajustar a inclinação e soltar a alavanca. Deixar o banco encaixar. Não se encostar nas costas do banco quando se estiver a proceder à regulação.

Posição dos bancos ⇨ 34, Ajuste dos bancos ⇨ 35.

Altura dos bancos

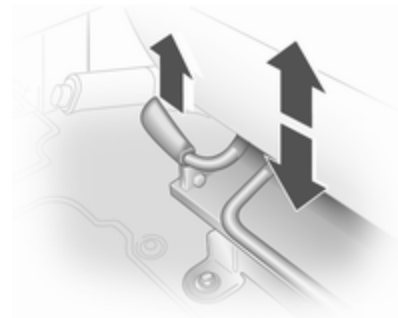

Levantar a alavanca e ajustar o peso do corpo no banco para o subir ou descer.

Posição dos bancos ⇨ 34, Ajuste dos bancos ⇨ 35.

Regulação do encosto para a cabeça

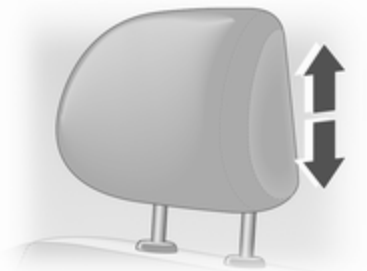

Levantar ou baixar o encosto de cabeça até à altura desejada.

Encostos de cabeça ⇨ 33.

Cinto de segurança



Puxar o cinto de segurança e engatar no fecho. O cinto de segurança não deve estar torcido e deve ficar justo ao corpo. O encosto do banco não deve ser demasiado inclinado para trás (aproximadamente 25° no máximo).

Para desapertar o cinto de segurança, pressionar o botão vermelho no fecho do cinto.

Posição do assento ⇨ 34, Posição dos cintos ⇨ 41, Sistema do airbag ⇨ 44.

Ajuste dos espelhos retrovisores

Espelho retrovisor interior



Para reduzir o encandeamento, regular com a alavanca na parte inferior da caixa do espelho retrovisor.

Espelho retrovisor interior ⇨ 30.

Espelhos retrovisores exteriores

Regulação manual

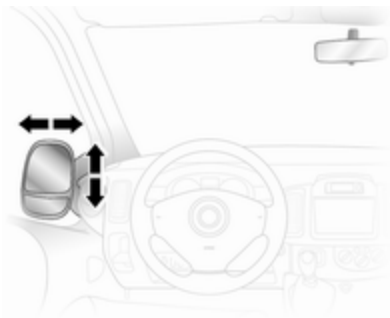

Orientar a espelho na direcção desejada.

Espelhos retrovisores exteriores ↗ 29.

Ajuste eléctrico



Seleccionar o espelho retrovisor relevante e ajustá-lo.

Espelhos retrovisores exteriores convexos ↗ 29, Ajuste eléctrico ↗ 29, Espelhos retrovisores exteriores rebatíveis ↗ 30, Espelhos retrovisores exteriores aquecidos ↗ 30.

Ajuste do volante

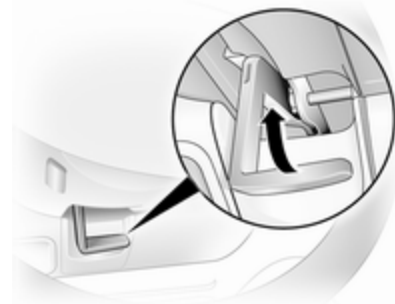

Destrançar a alavanca, ajustar o volante, e depois engatar a alavanca e assegurar que fica totalmente trancada.

Ajustar o volante apenas quando o veículo estiver parado e o volante tiver sido destrancado.

Sistema de airbags ↗ 44, Posições da ignição ↗ 100.

Perspectiva geral do painel de instrumentos

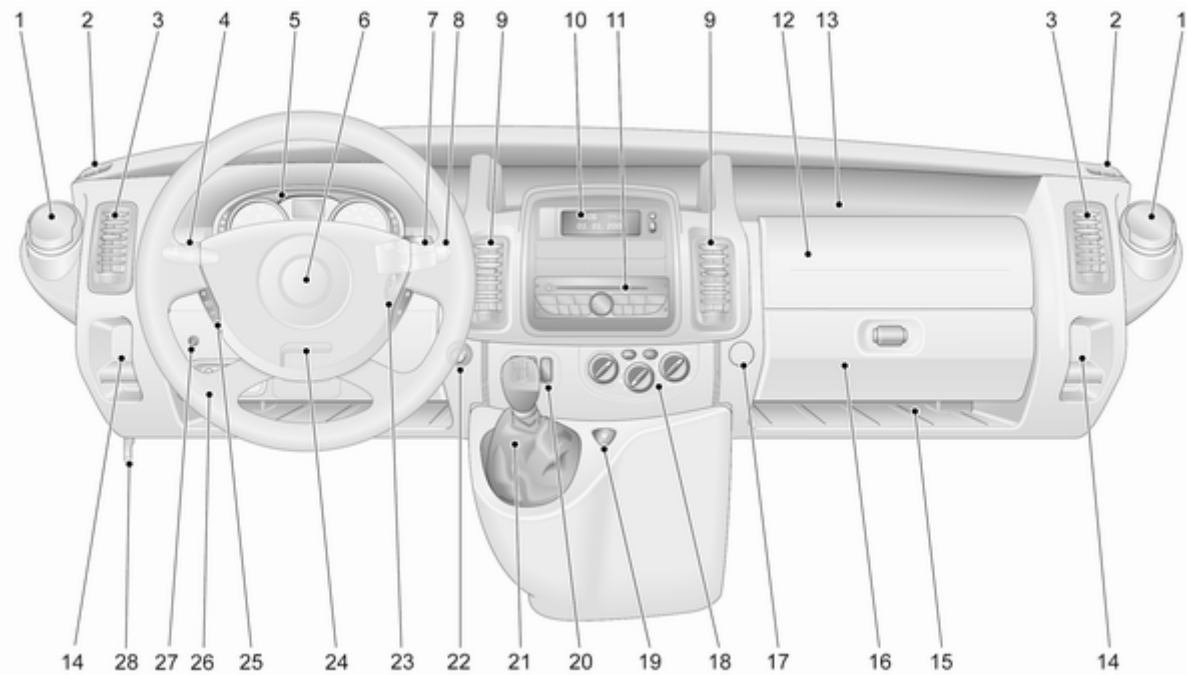

<p>1 Cinzeiro 67</p> <p>Porta-copos 57</p> <p>Caixa de fusíveis 137</p> <p>2 Grelhas de ventilação fixas ... 97</p> <p>3 Grelhas de ventilação laterais 96</p> <p>4 Interruptor dos faróis 83</p> <p>Luz traseira de nevoeiro 86</p> <p>Faróis de nevoeiro 85</p> <p>Iluminação de saída do veículo 87</p> <p>Indicadores de mudança de direcção 85</p> <p>Luzes laterais 83</p> <p>Sinal de luzes, luzes de médios e de máximos 84</p> <p>5 Instrumentos 67</p> <p>Centro de Informação ao Condutor 77</p> <p>Visor da caixa de velocidades 70</p>	<p>6 Buzina 63</p> <p>Airbag do condutor 45</p> <p>7 Comandos do volante 63</p> <p>8 Sistema limpa pára-brisas, lava pára-brisas 63</p> <p>Limpa-pára-brisas do vidro traseiro, sistema de lava-pára-brisas traseiro 64</p> <p>Computador de bordo 80</p> <p>9 Grelhas de ventilação centrais 96</p> <p>10 Visor de tripla informação 78</p> <p>11 Tacógrafo 96</p> <p>12 Airbag do passageiro dianteiro 45</p> <p>13 Prateleira de arrumação 57</p> <p>14 Tabuleiro para moedas 57</p> <p>15 Prateleira de arrumação 57</p> <p>16 Porta-luvas 57</p> <p>17 Gancho utilitário 10</p> <p>18 Sistema de controlo da climatização 89</p>	<p>19 Sinais de aviso de perigo 85</p> <p>20 Sistema de fecho centralizado 20</p> <p>Espelhos retrovisores exteriores aquecidos 30</p> <p>Óculo traseiro aquecido 32</p> <p>Caixa de velocidades manual automatizada, Modos de Inverno e de Carga 106</p> <p>Programador de velocidade e limitador de velocidade 111</p> <p>21 Alavanca das velocidades, Caixa de velocidades manual 103</p> <p>Caixa de velocidades manual robotizada 103</p> <p>22 Ponto de saída de energia 66</p> <p>Isqueiro 66</p> <p>23 Interruptor da ignição com tranca da direcção 100</p> <p>24 Ajuste do volante 62</p>
--	---	--

25	Comando no volante	62
	Programador de velocidade	111
26	Auxiliar de estacionamento ultra-sónico	115
	Regulação do alcance dos faróis	84
	Programa electrónico de estabilidade	110
	Sistema de comando de tracção	109
27	Aquecedor auxiliar	92
28	Alavanca de abertura do capô	124

Iluminação exterior



Rodar o interruptor das luzes

- O** = Desligar
- = Luzes laterais
- = Faróis
- = Faróis de nevoeiro
- = Faróis de nevoeiro dianteiros e traseiros

Acender ⇨ 83, Comando automático dos faróis ⇨ 83, Dispositivo de aviso dos faróis ⇨ 79.

Faróis de nevoeiro dianteiros e traseiros



Rodar o interruptor das luzes

- = Faróis de nevoeiro
- = Faróis de nevoeiro dianteiros e traseiros

Sinal de luzes, luzes de máximos e de médios

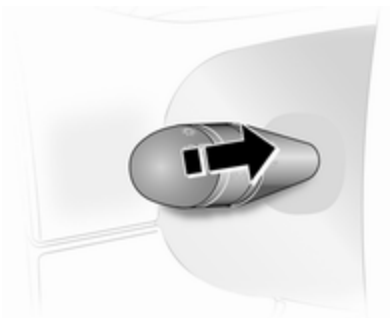

Puxar alavanca.

Luzes de máximos ⇨ 84, Sinal de luzes ⇨ 84.

Indicadores de mudança de direcção

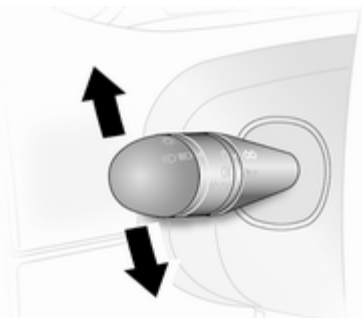

Alavanca = Sinal de virar à direita

para cima = Sinal de virar à esquerda

Sinais de mudança de direcção e de faixa ⇨ 85.

Sinais de aviso de perigo



Accionado com o botão ▲.

Luzes de emergência ⇨ 85.

Buzina

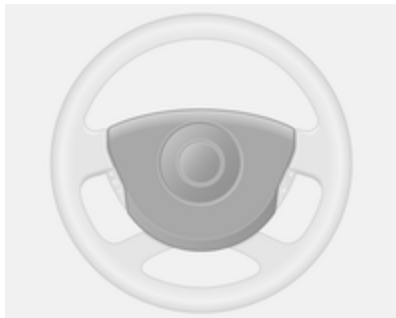

Premir .

Sistemas de limpa pára-brisas e de lava pára-brisas

Limpa-pára-brisas

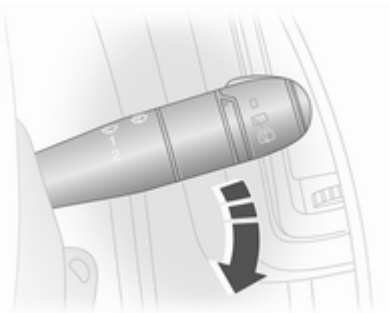

-  = limpeza com passagem intermitente temporizada
- 1** = lento
- 2** = rápido

Limpa-pára-brisas ⇨ 63,
substituição de escovas do limpa-
pára-brisas ⇨ 131.

Lava-pára-brisas e lava-faróis

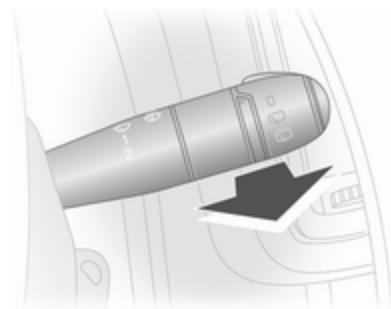

Puxar alavanca.

- puxar curto = limpa-pára-brisas faz uma passagem
- puxar prolongado = limpa-pára-brisas faz algumas passagens e o líquido do lava-pára-brisas é pulverizado sobre o pára-brisas

Sistema de lava-faróis e lava pára-
-brisas ⇨ 63, Substituição das
escovas do limpa pára-brisas ⇨ 131,
Líquido limpa-vidros ⇨ 128.

Limpa e lava-pára-brisas do óculo traseiro

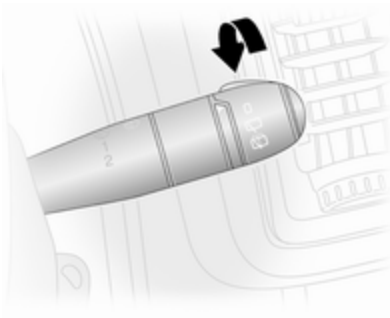

Rodar a alavanca.

0 = desligada

= limpa-pára-brisas

= lava-pára-brisas

Limpa e lava-pára-brisas do óculo traseiro ⇨ 64, substituição de escovas ⇨ 131, Líquido lava-vidros ⇨ 128.

Climatização

Óculo traseiro aquecido, espelhos retrovisores exteriores aquecidos



O desembaciamento é acionado pressionando o botão .

Espelhos retrovisores exteriores aquecidos ⇨ 30, Vidro traseiro aquecido ⇨ 32.

Desembaciamento e descongelação dos vidros



Distribuição de ar para .

Definir o comando da temperatura para o nível de calor máximo.

Regular a velocidade da ventoinha para o nível máximo.

Arrefecimento **AC** ligado.

Óculo traseiro com desembaciador ligado.

Sistema de climatização ⇨ 89.

Caixa de velocidades

Caixa de velocidades manual

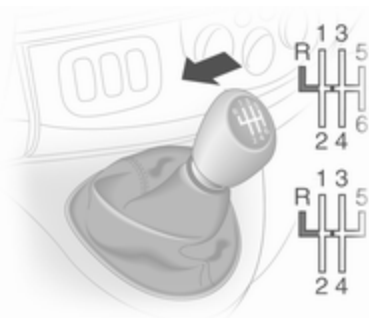

Marcha-atrás: com o veículo parado, esperar 3 segundos depois de carregar no pedal da embraiagem e então puxar o colar para cima na alavanca selectora e engatar a mudança.

Se a mudança não engrenar, colocar a alavanca em ponto morto, tirar o pé do pedal da embraiagem e pressionar de novo; depois seleccionar a mudança novamente.

Caixa de velocidades manual ⇨ 103.

Caixa de velocidades manual automatizada

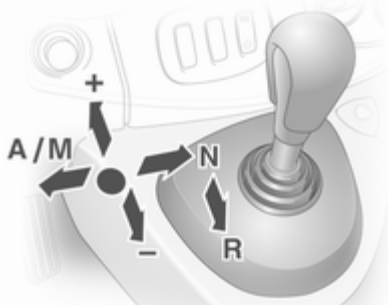

- N** = ponto morto
- = condução
- +** = mudança superior
- = mudança inferior
- A/M** = alternar entre modos automático e manual
- R** = marcha-atrás

Caixa de velocidades manual automatizada ⇨ 103.

Arranque

Antes de iniciar a marcha, verificar

- Pressão e estado dos pneus
⇨ 140, ⇨ 172.
- Nível do óleo do motor e níveis dos fluidos ⇨ 124.
- Se todos os vidros, espelhos retrovisores, luzes exteriores e chapas de matrícula estão limpos, sem neve e sem gelo e a funcionar.
- Posição correcta dos espelhos, bancos e cintos de segurança
⇨ 29, ⇨ 34, ⇨ 42.
- Funcionamento dos travões a baixa velocidade, principalmente se os travões estiverem molhados.

Pôr o motor a trabalhar

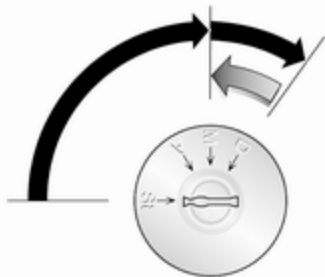

- Rode a chave para a posição **A**
- rode o volante ligeiramente para libertar o imobilizador do volante
- accionar a embraiagem e o travão
- não accionar o pedal do acelerador
- motores diesel: rodar a posição da chave **M** para a pré-incandescência e aguardar até se apagar no Centro de Informação ao Condutor.
- rodar a chave para a posição **D** e soltar.

Pôr o motor a trabalhar ⇨ 100.

Estacionamento

- Aplicar sempre o travão de mão sem empurrar o botão desbloqueio. Aplicar com a maior firmeza possível numa descida ou subida. Pressionar o travão de pé simultaneamente para reduzir a força de funcionamento.
- Desligar o motor. Rodar a chave de ignição para a posição **St** e retirá-la. Rodar o volante até sentir a tranca da direcção engatar.
- Se o veículo estiver numa superfície nivelada ou numa subida, engatar a primeira velocidade antes de desligar a ignição. Numa subida, virar as rodas dianteiras para o lado contrário ao do passeio.
Se o veículo estiver numa descida, engrene a marcha-atrás antes de desligar a ignição. Virar as rodas dianteiras na direcção do passeio.
- Trancar o veículo e activar o sistema de alarme anti-roubo ⇨ 27 com o botão no comando.

- Não estacionar o veículo numa superfície facilmente inflamável. A temperatura elevada do sistema de escape pode provocar a inflamação da superfície.
- Fechar as janelas.
- As ventoinhas de arrefecimento do motor poderão funcionar depois de se desligar o motor ⇨ 123.
- Depois de conduzir a velocidade de rotação do motor elevada ou com cargas de motor elevadas, deixar o motor trabalhar um pouco com carga reduzida ou deixá-lo em ponto morto durante 30 segundos antes de o desligar, para proteger o turbocompressor.

Chaves, fechaduras ⇨ 18.

Não utilização do veículo durante muito tempo ⇨ 122.

Chaves, portas, janelas

Chaves, fechaduras	18
Portas	24
Segurança do veículo	26
Espelhos retrovisores exteriores	29
Espelho retrovisor interior	30
Janelas	31

Chaves, fechaduras

Chaves

Chaves de substituição

O número da chave é especificado na chave ou numa etiqueta amovível.

O número da chave deve ser referido sempre que se encomendarem chaves de substituição já que é um componente do imobilizador.

Fechaduras ⇨ 152.

Car Pass

O Car Pass contém dados de segurança do veículo e deve, por isso, ser mantido num local seguro.

Quando o veículo é levado a uma oficina, esses dados do veículo são necessários para realizar determinadas operações.

Radiotelecomando



Utilizado para accionar:

- Sistema de fecho centralizado
- Sistema de segurança anti-roubo
- Alarme anti-roubo

Conforme o modelo, o veículo pode usar um comando de 2 ou 3 botões.

O comando tem um raio de alcance de aproximadamente 5 metros. Pode ser reduzido devido a influências exteriores. Os sinais de aviso de perigo confirmam o funcionamento.

Manuseie-o com cuidado, proteja-o da humidade e de temperaturas elevadas e evite utilizações desnecessárias.

Avaria

Se não for possível accionar o sistema de fecho centralizado com o comando, isso pode dever-se às seguintes razões:

- Veículo fora do raio de alcance
- Bateria demasiado fraca
- Utilização frequente e repetida do comando quando fora do raio de alcance, levando a que seja necessário proceder à reprogramação por uma oficina
- Interferência de ondas rádio com maior potência provenientes de outras origens

Destrancagem ⇨ 20.

Substituição da pilha do comando

Substituir a bateria assim que o raio de alcance diminui.



As pilhas não devem ser eliminadas junto com os resíduos domésticos. Devem ser colocadas em pontos de recolha para reciclagem apropriados (i.e. pilhões).

Comando de 2 botões

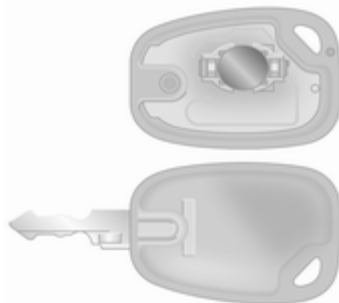

Abrir o compartimento da bateria inserindo uma moeda na ranhura e rodando.

Substituir a pilha (tipo de pilha CR 2016), prestando atenção à posição de colocação.

Unir novamente ambas as metades da tampa, assegurando-se que encaixam correctamente.

Comando de 3 botões



Retirar o parafuso e abrir o compartimento da bateria inserindo uma moeda na ranhura e rodando.

Substituir a pilha (tipo de pilha CR 2016), prestando atenção à posição de colocação.

Unir novamente ambas as metades da tampa, assegurando-se que encaixam correctamente.

Substituir o parafuso e apertar.

Sistema de fecho centralizado

Destranca e tranca as portas da frente, as portas deslizantes laterais, a bagageira e a portinhola do depósito do combustível.

Com o comando de 3 botões, as portas dianteiras e as portas deslizantes laterais/bagageira podem ser destrancadas e trancadas separadamente.

Por motivos de segurança, não é possível trancar o veículo se a chave estiver inserida no interruptor da ignição.

Destrançar o veículo



Destrançar com a chave

Rodar a chave na fechadura da porta do condutor para a frente do veículo.

Destrançar com o comando de 2 botões





Conforme a configuração do veículo:

- Pressionar o botão : Todas as portas e a bagageira são destrancadas.
- Premir o botão  uma vez para destrancar as portas da frente e premir  duas vezes para destrancar todas as portas e a bagageira.



Destrançar com o comando de 3 botões



Conforme a configuração do veículo:

- Pressionar o botão : As portas da frente são destrancadas. Manter o botão  pressionado: Todas as portas e a bagageira são destrancadas.
- Pressionar o botão : As portas da frente e as portas deslizantes laterais são destrancadas. Manter

o botão  pressionado: Todas as portas e a bagageira são destrancadas.

- Pressionar o botão : Apenas é destrancada a porta do condutor. Pressionar e manter assim : Todas as portas e a bagageira são destrancadas.

Se não for aberta qualquer porta no espaço de aprox. 30 segundos depois do veículo ter sido destrancado, o veículo é trancado novamente de forma automática.

Trancar o veículo

Fechar portas, compartimento de carga e portinhola do depósito de combustível. Se as portas não estiverem bem fechadas, o sistema de fecho centralizado das portas não funcionará.



Trancar com a chave

Rodar a chave na fechadura da porta do condutor para a traseira do veículo.

Trancar com o comando de 2 botões



Conforme a configuração do veículo:

- Premir brevemente o botão : Todas as portas e a bagageira são trancadas.
- Premir o botão  uma vez para trancar as portas da frente e premir  duas vezes para trancar todas as portas e a bagageira.

Trancar com o comando de 3 botões



Premir brevemente o botão : Todas as portas e a bagageira são trancadas.

Advertência

Sempre que instalada, a monitorização do alarme do habitáculo  27 é desligada

premiendo e mantendo o botão  (que é confirmada por um sinal sonoro).





Caso isso ocorresse involuntariamente, destrancar novamente as portas e premir brevemente o botão  para trancar o veículo.

Compartimento de carga

Trancar e destrancar a bagageira com o comando de 2 botões





Conforme a configuração do veículo:

- Premir o botão  ou  uma vez: A bagageira é trancada ou destrancada.
- Premir o botão  ou  duas vezes: A bagageira é trancada ou destrancada.

Trancar e destrancar a bagageira com o comando de 3 botões



Conforme a configuração do veículo:

- Pressionar o botão : A bagageira é trancada ou destrancada.
- Pressionar o botão : A bagageira e as portas deslizantes laterais são trancadas ou destrancadas.

Interruptor do fecho central

Tranca ou destranca as portas, bagageira e portinhola de enchimento do depósito de combustível a partir do habitáculo.



Pressionar o interruptor:

 = trancar

 = destrancar

Fechaduras de portas de correr

Determinados modelos incluem fechaduras do compartimento de carga que são isoladas para maior segurança.

Com fechos das portas de correr, enquanto as portas podem ser trancadas e destrancadas com o comando, o compartimento de carga tem de ser aberto manualmente rodando a chave na fechadura.

Trancar automaticamente as portas

Fecho automático no fim da deslocação

Esta característica de segurança pode ser configurada para trancar automaticamente as portas, a bagageira e a portinhola de enchimento do depósito de combustível, assim que o veículo começar a deslocar-se.

Activação

Com a ignição ligada, premir e manter  no interruptor do fecho central durante cerca de 5 segundos. Um sinal sonoro confirma a activação.

Desactivação

Com a ignição ligada, premir e manter  no interruptor do fecho central durante cerca de 5 segundos. Um sinal sonoro confirma a desactivação.

Dispositivo de segurança para crianças

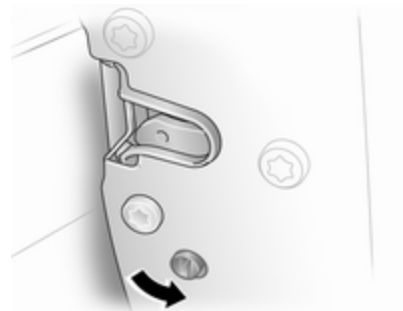

Aviso

Utilizar os fechos de segurança para crianças sempre que estejam crianças nos bancos traseiros.

O fecho de segurança para crianças da porta de correr encontra-se na aresta voltada para a traseira do veículo.

Com uma chave ou chave de parafusos própria, rodar para a horizontal o fecho de segurança para crianças na porta traseira. A porta não pode ser aberta do interior. Para desactivação, rodar o fecho de segurança para crianças para a vertical.

Portas

Porta deslizante



Garantir que a porta de correr está completamente fechada e trancada antes de iniciar a viagem.

A porta pode ser trancada a partir do interior do veículo com o interruptor de fecho interior.

Portas traseiras

Para abrir a porta esquerda traseira, puxar pelo manípulo exterior da porta. A porta é aberta a partir do interior do veículo puxando pelo manípulo interior.

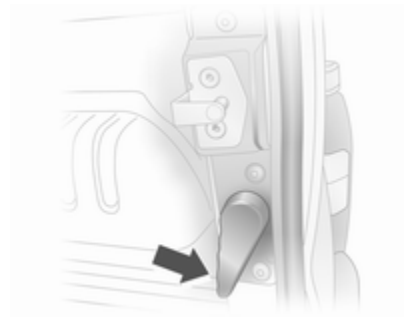

A porta traseira do lado direito abre-se utilizando a alavanca.

⚠Aviso

As luzes traseiras podem estar escondidas se as portas estiverem abertas e o veículo estiver estacionado na beira da estrada.

Fazer com que os outros utentes da estrada tomem consciência do veículo, usando um triângulo de pré-sinalização ou outros equipamentos especificados na normas que regulamentam a circulação rodoviária.



As portas são mantidas na posição de 90° pelos fixadores de fecho. Para abrir as portas a 180° ou mais, puxar os manípulos de abertura das portas e abrir até à posição desejada.

⚠Aviso

Assegurar que as portas abertas de abertura ampliada estão bem presas quando totalmente abertas.

Portas abertas podem fechar-se com força devido à força do vento!

Fechar sempre a porta direita antes de fechar a porta esquerda.

Bagageira**Porta traseira****Abrir**

Depois de destrancar com o comando, premir o botão da porta da bagageira e levantá-la até estar totalmente aberta.

A porta traseira também pode ser aberta a partir do interior pressionando a alavanca de abertura da porta traseira para baixo.

Advertência

Em climas muito frios, a assistência à abertura disponibilizada pelos amortecedores hidráulicos da porta da bagageira pode ser reduzida.

Sistema de fecho centralizado das portas ⇨ 20.

Fechar

Fechar porta traseira utilizando a cinta interior. Assegurar que a porta traseira está totalmente fechada.

Sistema de fecho centralizado das portas ⇨ 20.

Dicas gerais para funcionar com a porta da bagageira**⚠ Aviso**

Não conduza com a porta traseira aberta ou mal fechada, por exemplo, ao transportar objectos volumosos, uma vez que os gases de escape tóxicos podem entrar no veículo.

Atenção

Assegurar que existe espaço suficiente, quer acima (pelo menos 2,15 m), quer atrás quando se abre a porta da bagageira.

Segurança do veículo **Protecção anti-roubo****⚠ Aviso**

Não utilizar o sistema se estiverem pessoas no veículo!
Não é possível destrancar as portas a partir do interior.

O sistema imobiliza todas as portas e a porta da bagageira.

Todas as portas e a porta da bagageira têm de estar fechadas, caso contrário o sistema não pode ser activado.

Advertência

O sistema de protecção anti-roubo não pode ser activado quando as luzes de emergência ou as luzes de presença estão ligadas.

A activação e a desactivação não são possíveis com o interruptor de fecho central.

Activação



Premir o botão  duas vezes.

- ou -

Rode a chave na fechadura da porta do condutor para a traseira do veículo duas vezes.

Desactivação

Destrançar as portas com a chave ou o botão  no comando.

Sistema de alarme anti-roubo

O sistema de alarme anti-roubo é accionado em conjunto com o sistema do fecho centralizado das portas.

Monitoriza:

- Portas, porta da bagageira, capô
- Habitáculo
- Bagageira
- Inclinação do veículo, p. ex., se for elevado
- Ignição
- Interrupção da alimentação eléctrica da sirene de alarme.

Activação

Todas as portas e o capô têm de estar fechadas.



Premir o botão  para activar o sistema de alarme anti-roubo. As luzes de emergência piscam duas vezes para confirmar a activação.

Se as luzes de emergência não piscarem após a activação, uma porta ou o capô não estão bem fechados.

Desactivação

Destrançar o veículo ou ligar a ignição desactiva o sistema de alarme anti-roubo. As luzes de emergência piscam uma vez para confirmar a desactivação.

Advertência

Se o alarme tiver sido disparado, destrancar o veículo com a chave não fará parar a sirene do alarme. Para parar a sirene, ligar a ignição. As luzes de emergência não ficam intermitentes ao serem desactivadas se o alarme tiver disparado.

Activação sem monitorização do habitáculo

Desligar a monitorização do habitáculo dos passageiros, p. ex., quando animais ficam no veículo ou se o aquecimento auxiliar ▷ 92 tiver sido regulado para ligação temporizada ou ligação à distância.



Premir e manter o botão ; um sinal sonoro ouvir-se-á em confirmação. O estado permanece até as portas serem destrancadas.

Alarme

Quando accionado, o alarme soa através de um receptor acústico alimentado por bateria individual, e as luzes de emergência piscam simultaneamente. O número e duração dos sinais da emissão de alarme estão estipulados por lei.

Se a bateria do veículo for desligada ou a alimentação interrompida, a sirene do alarme dispara. Primeiro,

desactivar o sistema de alarme anti-roubo se a bateria do veículo tiver de ser desligada.

Para silenciar a sirene do alarme (se tiver disparado) e por isso desactivar o sistema de alarme anti-roubo, ligar novamente a bateria do veículo e destrancar o veículo com o botão  do comando (ou ligar a ignição).

Imobilizador electrónico

O sistema faz parte do interruptor da ignição e verifica se o veículo pode ser ligado com a chave que está a ser usada.

O imobilizador é activado automaticamente depois da chave ter sido retirada do interruptor da ignição e também se a chave for deixada na ignição quando o motor é desligado.

Se não for possível ligar o motor, desligar a ignição e retirar a chave, aguardar cerca de 2 segundos e repetir a tentativa de ligar o motor. Se não conseguir pôr o motor a

trabalhar, tentar utilizando a chave sobresselente e procurar ajuda numa oficina.

Advertência

O immobilizador não tranca as portas. Depois de sair do veículo, deve-se trancar sempre o veículo e activar o sistema de alarme ⇨ 20, ⇨ 27.

Espelhos retrovisores exteriores

Convexos

O espelho retrovisor exterior convexo inclui uma zona esférica e reduz os ângulos mortos. A forma do espelho retrovisor faz com que os objectos pareçam mais pequenos, o que afectará a capacidade de calcular as distâncias.

Regulação manual

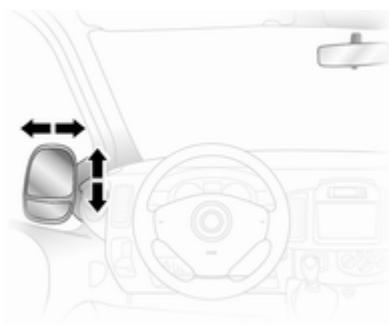

Ajustar os espelhos girando na direcção desejada.

Os espelhos inferiores não são ajustáveis.

Ajuste eléctrico



Seleccionar o espelho retrovisor exterior em questão, accionando o comando para a esquerda ou para a direita e depois rodar o comando para regular o espelho.

Nenhum espelho está seleccionado quando o comando está na posição central.

Os espelhos inferiores não são ajustáveis.

Recolhimento

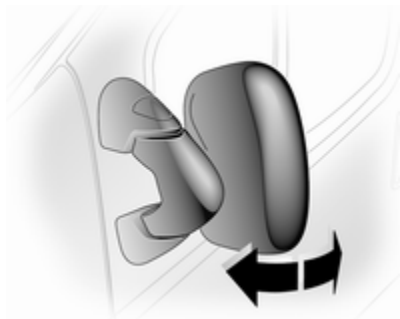

Para segurança de peões, os espelhos retrovisores exteriores serão rebatidos se levarem um encontro suficientemente forte. Reposicionar o espelho retrovisor aplicando uma ligeira pressão na caixa do espelho.

Aquecidos



Função activada premindo o botão .

O aquecimento funciona com o motor a trabalhar. É desligado automaticamente após um curto espaço de tempo.

Sistema de climatização ⇨ 89.

Espelho retrovisor interior

Função manual de antiencandeamento

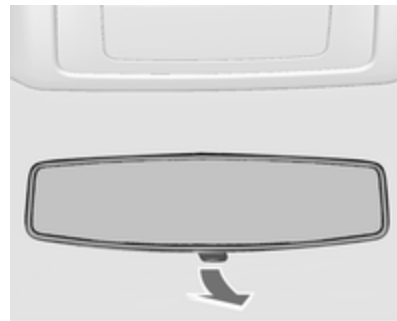

Para reduzir o encandeamento, ajustar a alavanca na parte inferior da caixa do espelho retrovisor.

Janelas

Pára-brisas

Pára-brisas com reflector solar

O pára-brisas com reflector solar possui um revestimento que reflecte a radiação solar. Os sinais de dados, p. ex. de postos de portagens, também podem ser reflectidos.

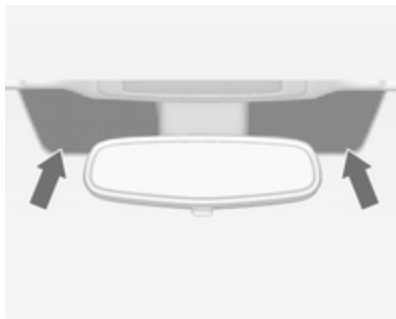

As áreas assinaladas no pára-brisas não estão cobertas pelo revestimento. Os dispositivos para registo electrónico de dados e pagamento de portagens têm de ser

fixados nestas áreas. Caso contrário, podem ocorrer falhas a nível do registo de dados.

Auto-colantes no pára-brisas

Não colocar auto-colantes tal como bilhetes de auto-estrada ou semelhantes no pára-brisas na área do espelho retrovisor.

Accionamento manual dos vidros

Os vidros das portas podem ser abertos ou fechados com as alavancas próprias.

Accionamento electrónico dos vidros

⚠ Aviso

Cuidado ao accionar os vidros eléctricos. Risco de lesão, principalmente para crianças.

Observar os vidros com atenção ao fechá-los. Assegurar-se de que não fica nada preso nos vidros durante o movimento dos mesmos.

Os vidros eléctricos podem ser accionados com a ignição ligada.



Accionar o interruptor para o vidro respectivo empurrando para abrir e puxando para fechar.

Em veículos com função automática, puxar ou pressionar o botão de novo para parar o movimento da janela.

Caso seja difícil fechar a janela devido a gelo ou outra situação semelhante, accionar o interruptor várias vezes para fechar a janela por fases.

Óculos traseiros

Vidros laterais de correr

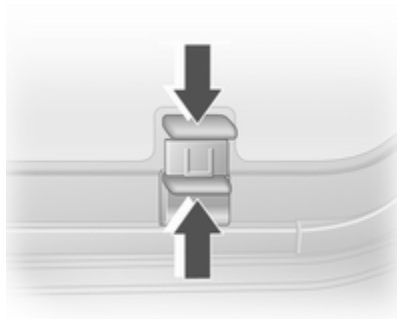

Para abrir, puxar o trinco para cima e deslizar para abrir.

Para fechar, puxar o trinco para cima e deslizar o vidro até o trinco encaixar.

Advertência

Durante a abertura ou fecho dos vidros, manter os trincos levantados para permitir suficiente espaço para o vidro.

Óculo traseiro aquecido



Função activada premindo o botão .

O desembaciamento funciona com o motor a trabalhar e é desligado automaticamente após um curto período de tempo.

Sistema de climatização ⇨ 89.

Palas pára-sol

As palas pára-sol podem ser colocadas para baixo ou rodadas para o lado para impedir o encadeamento.

Se as palas pára-sol possuírem espelhos, as tampas dos espelhos devem estar fechadas durante a condução.

Bancos, sistemas de segurança

Encostos de cabeça	33
Bancos dianteiros	34
Bancos traseiros	37
Cintos de segurança	41
Sistema de airbags	44
Sistemas de segurança para crianças	48

Encostos de cabeça

Posição

⚠ Aviso

Conduzir apenas com o encosto de cabeça na posição correcta.

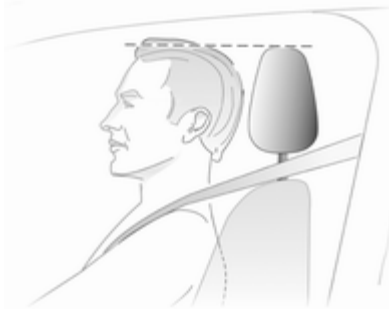

A face superior do encosto de cabeça deverá encontrar-se ao nível superior da cabeça. Se isso não for possível, no caso de pessoas muito altas colocar o encosto na posição mais

alta possível e no caso de pessoas baixas colocar na posição mais baixa.

Ajuste

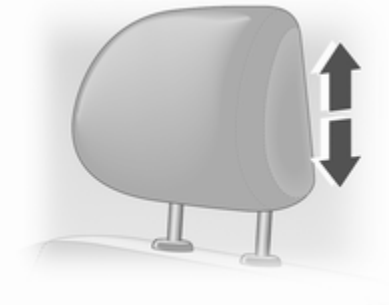

Puxe o encosto de cabeça para cima ou empurre o encosto de cabeça para baixo.

Advertência

Só se podem instalar acessórios aprovados no encosto de cabeça do banco do passageiro dianteiro se o banco não estiver a ser utilizado.

Desmontagem do encosto de cabeça

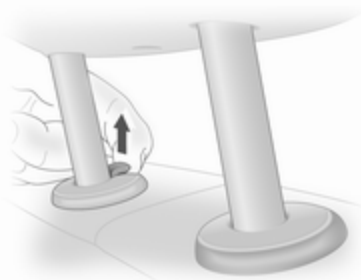

Para desmontar os encostos de cabeça, puxar a patilha e puxar o encosto de cabeça para cima.

Guardar os encostos de cabeça em segurança no compartimento de carga. Não conduzir com os encostos de cabeça desmontados se o banco estiver ocupado.

Bancos dianteiros

Posição dos bancos

⚠ Aviso

Conduzir apenas com o banco bem ajustado.



- Sentar-se o mais encostado possível ao encosto do banco. Ajustar a distância entre o banco e os pedais de forma a que as pernas fiquem ligeiramente em ângulo ao

pressionar os pedais. Deslizar o banco da frente do passageiro o mais para trás possível.

- Sentar-se com os ombros o mais possível encostados ao encosto do banco. Estabeleça a inclinação do encosto de forma que seja possível alcançar o volante com os braços ligeiramente flectidos. Manter os ombros em contacto com o encosto do banco ao rodar o volante. Não colocar o encosto do banco demasiado para trás. Aconselhamos uma inclinação máxima de aproximadamente 25°.
- Ajustar o volante ⇨ 62.
- Colocar o assento suficientemente alto para ter uma boa visão a toda a volta e para conseguir ver todos os instrumentos. Deve haver pelo menos o espaço de um palmo entre a cabeça e o forro do tejadilho. As pernas devem ficar assentes ligeiramente sobre o banco sem exercerem pressão no banco.
- Ajustar o encosto de cabeça ⇨ 33.

- Ajustar a altura do cinto de segurança ⇨ 42.
- Ajustar o apoio lombar para que apoie a forma natural da coluna ⇨ 35.

Ajuste dos bancos

⚠ Perigo

Não se sente a menos de 25 cm do volante, para permitir uma activação segura do airbag.

⚠ Aviso

Nunca ajuste os bancos ao conduzir, uma vez que poderão mover-se de forma incontrolável.

Posição dos bancos

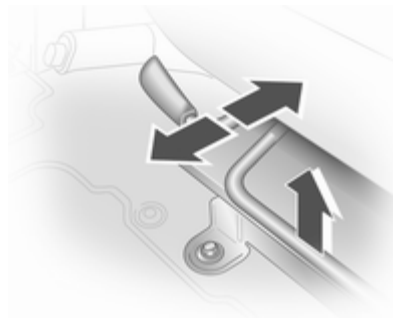

Puxar manipulador, deslizar banco, largar manipulador.

Encostos dos bancos

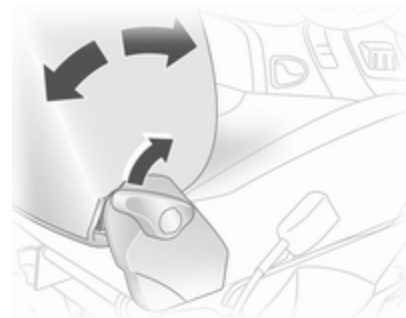

Puxar a alavanca, ajustar a inclinação e soltar a alavanca. Deixar que os encostos encaixem audivelmente.

Não se encostar no banco quando se estiver a proceder ao ajuste.

Altura dos bancos

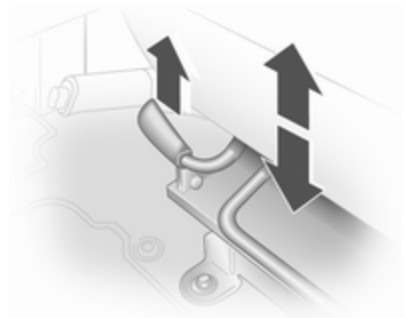

Levantar a alavanca e ajustar o peso do corpo no banco para regular a altura.

Apoio lombar

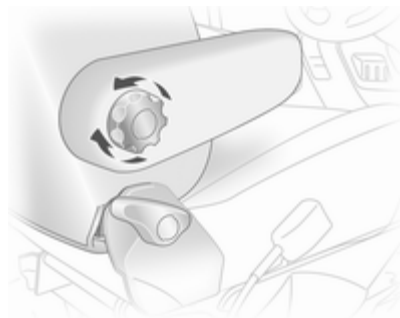

Ajustar o apoio lombar utilizando a roda de mão para se adaptar às necessidades pessoais.

Rodar a roda de mão para aumentar ou reduzir o apoio.

Apoio do braço





Ajustar o apoio do braço para se adaptar às necessidades pessoais.

- Levantar o apoio do braço por etapas até à altura desejada.
- Para reposicionar, levantar totalmente o apoio do braço antes de baixar.

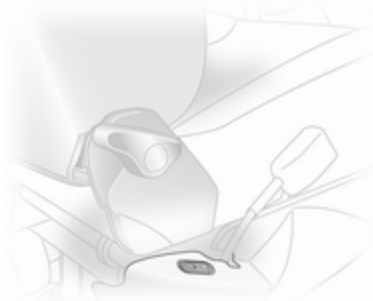
Aquecimento



Pressionar o botão  para o respectivo banco. Pressione novamente o botão  para desligar.

O aquecimento dos bancos é controlado termostaticamente e desliga-se automaticamente quando a temperatura do banco é suficiente.

A luz de aviso no botão acende-se quando o sistema está ligado e não apenas quando o aquecimento está activo.

Não se recomenda a utilização prolongada da definição mais elevada para pessoas com pele sensível.

O aquecimento do banco está operacional quando o motor está a trabalhar.

Bancos traseiros

Segunda fila de bancos

Aviso

Nunca ajuste os bancos ao conduzir, uma vez que poderão mover-se de forma incontrolável.



Ao rebater ou desmontar o banco traseiro, garantir que os apoios dos braços são rebatidos para a sua posição mais vertical.

Do mesmo modo, retirar o bolso lateral do revestimento inferior do banco soltando-o dos pontos de fixação.



Para permitir que sejam guardados objectos de grandes dimensões por baixo dos bancos, é possível desprender a cobertura do revestimento do banco central.

Acesso ao banco traseiro



Para facilitar o acesso aos bancos traseiros, rebater o encosto do banco para a frente. Se necessário, soltar o cinto de segurança de duas liguetas das respectivas fivelas.

⚠ Aviso

Assegurar que o encosto retorna à sua posição, e que o cinto de segurança e fivelas ficam bem presos.

Colocar o cinto de Segurança
⇨ 42.

Bancos rebatíveis

Em algumas variantes, a área de carga pode ser aumentada rebatendo os bancos traseiros para cima.

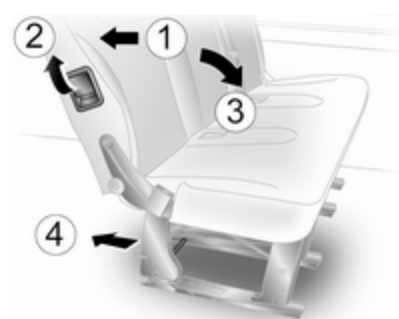

Desmontar os encostos de cabeça
⇨ 33.

Empurrar o encosto do banco para trás **1**, e em seguida puxar o manípulo lateral para soltar **2**.

Rebater o encosto para a frente sobre a base do banco **3**, se necessário soltar os cintos de segurança de dois trincos dos respectivos fechos.

Soltar ambas as barras de fecho da base traseira do banco puxando para trás 4.

Levantar e rebater a unidade do banco, até que a armação do banco se encaixe na sua posição.

⚠Aviso

Quando rebater o encosto do banco, tenha cuidado - atenção às peças móveis. Assegurar que o banco está preso quando estiver completamente dobrado.

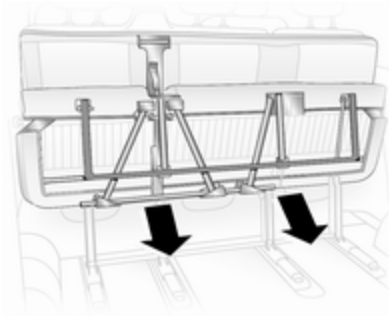

Para devolver o banco rebatido à posição vertical, apoiar a unidade do banco e soltar a barra puxando a barra directamente na sua direcção.

Baixar gradualmente a unidade do banco, permitindo que os apoios traseiros baixem. Baixar completamente o banco, assegurando que os apoios traseiros ficam colocados e encaixados.

Levantar o encosto do banco, montar novamente os encostos de cabeça e aplicar os cintos de segurança.

⚠Aviso

Quando se instalar o banco, assegurar que este está devidamente posicionado nos pontos de fixação e que as traquetas de bloqueio estão totalmente encaixadas, o encosto é recolocado na posição correcta e os cintos de segurança são colocados de forma segura.

Bancos traseiros removíveis

Em algumas variantes, a área de carga pode ser aumentada desmontando os bancos.

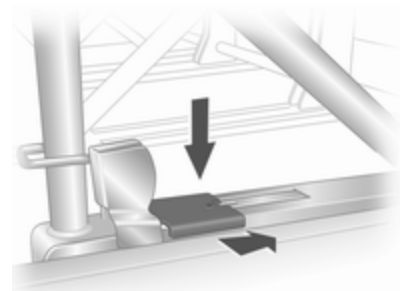

Soltar os bancos pressionando para baixo e deslizando para a frente a traqueta de bloqueio, situada nos suportes de montagem dos bancos do lado esquerdo e direito.

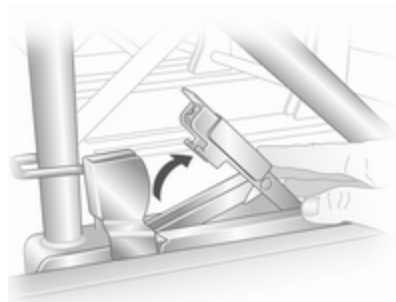

Com ambas as traquetas levantadas, empurrar a unidade do banco para trás e soltar dos pontos de fixação no piso. O banco pode então ser levantado e retirado.

Os bancos devem ser retirados apenas pela porta de correr.

⚠ Aviso

Bancos removíveis são pesados! Não tentar remover sem assistência.

Ao montar os bancos, garantir que estes estão devidamente posicionados nos pontos de fixação, e que as traquetas de bloqueio estão totalmente encaixadas.

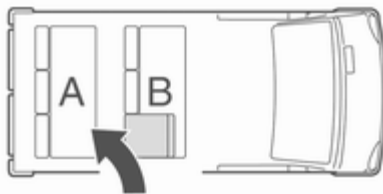

⚠ Aviso

Quando voltar a instalar os bancos garantir sempre que a linha com o acesso ao banco dobrável **B** está posicionada correctamente em frente à linha do banco **A**.

Se os bancos não estiverem correctamente posicionados, o acesso dos passageiros fica seriamente comprometido.

Cintos de segurança



Os cintos de segurança são bloqueados no caso de aceleração ou desaceleração forte do veículo, mantendo os ocupantes na posição sentada. Portanto, o risco de ferimento é consideravelmente reduzido.

⚠ Aviso

Apertar o cinto de segurança antes de cada viagem.

Na eventualidade de um acidente, os ocupantes que não usem cintos de segurança põem em perigo a vida dos restantes ocupantes e a sua própria integridade física.

Os cintos de segurança são concebidos para serem utilizados apenas por uma pessoa de cada vez. Sistema de segurança para crianças ⇨ 48.

Periodicamente, verificar todos os componentes do cinto de segurança para ver se funcionam bem e se não apresentam danos.

Os componentes danificados devem ser substituídos. Após um acidente, os cintos de segurança e os tensores devem ser substituídos por uma oficina.

Advertência

Certificar-se de que os cintos não são danificados por sapatos ou objectos com arestas vivas, nem ficam presos. Evitar sujar os carretos de inércia dos cintos.

Aviso do cinto de segurança ⚠
⇨ 73.

Limitadores da força dos cintos

Nos bancos dianteiros, a pressão sobre o corpo é reduzida pela libertação gradual do cinto durante uma colisão.

Tensores dos cintos

Em caso de uma colisão frontal ou traseira de determinada gravidade, os cintos de segurança dianteiros são apertados.

⚠ Aviso

O manuseamento incorrecto (p. ex. remoção ou montagem dos cintos) pode accionar os pré-tensores, o que pode causar lesões.

Quando os pré-tensores dos cintos são accionados a luz de aviso  73 acende-se de modo contínuo.

Os tensores accionados têm de ser substituídos por uma oficina. Os tensores dos cintos só podem ser accionados uma vez.

Advertência

Não fixar nem instalar acessórios ou outros objectos que possam interferir com o funcionamento dos pré-tensores. Não fazer alterações nos componentes dos pré-tensores já que isso invalidará a aprovação tipo do veículo.

Cinto de segurança de três pontos

Colocação



Puxar o cinto do enrolador, colocá-lo na diagonal sem torcer sobre o corpo e inserir a lingueta no fecho. Apertar a faixa do cinto que passa pelo abdômen regularmente enquanto conduz, puxando a faixa que passa pelo ombro.

Aviso cinto de segurança ⇨ 73.

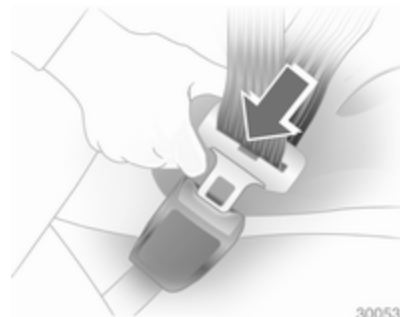

Vestuário largo ou volumoso impede que o cinto fique bem ajustado ao corpo. Não colocar objectos, como por exemplo, malas de mão ou telemóveis, entre o cinto e o corpo.

Aviso

O cinto não deve ficar assente sobre objectos rígidos ou frágeis que estejam em bolsos do vestuário.

Ajuste da altura

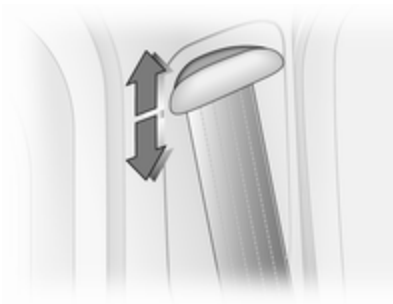

Deslizar o regulador para cima ou para baixo para a posição desejada:

- Premir o botão no regulador e depois deslizar para baixo.
- Puxar o regulador para cima sem premir o botão.

Ajustar a altura de forma a que o cinto fique sobre o ombro. Não deve ficar sobre a garganta ou parte superior do braço.

Não ajustar durante a condução.

Remoção



30054

Para desapertar o cinto de segurança, pressionar o botão vermelho no fecho do cinto.

Cintos de segurança nos bancos traseiros

Cinto de duas linguetas

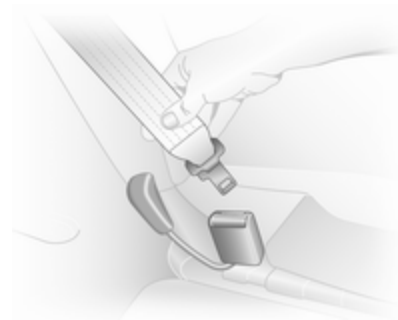

Antes de colocar o cinto, inserir primeiro a lingueta metálica inferior na fivela, no lado exterior do banco.

O cinto pode agora ser utilizado da mesma forma que um cinto de segurança normal.

⚠ Aviso

O cinto de segurança não será eficaz no caso de um acidente se a lingueta inferior não estiver encaixada correctamente.

Ao soltar o cinto de segurança, assegurar-se que o fecho central é sempre solto antes do fecho lateral do banco.

Remover sempre a lingueta metálica inferior da fivela exterior antes de desmontar os bancos do veículo ou para facilitar o acesso aos bancos traseiros.

Bancos de segunda fila ⇨ 37.

Utilização do cinto de segurança durante a gravidez**⚠ Aviso**

A faixa que passa pelo abdómen deve ser colocada o mais abaixo possível, por cima da pélvis para evitar pressão sobre o abdómen.

Sistema de airbags

O sistema de airbag consiste num número de sistemas individuais conforme o âmbito do equipamento.

Quando accionados, os airbags são insuflados em milésimos de segundo. São também rapidamente desinsuflados, o que faz com que muitas vezes nem sejam notados durante uma colisão.

⚠ Aviso

Se manuseados incorrectamente, os sistemas de airbags podem ser accionados de forma explosiva.

Advertência

Os sistemas electrónicos dos airbags e dos pré-tensores encontram-se na área da consola central. Não colocar objectos magnéticos nessa área.

Não colar nada nas tampas dos airbags e não as cobrir com outros materiais.

Cada airbag é accionado uma só vez. Os airbags accionados devem ser substituídos por uma oficina.

Não fazer alterações no sistema de airbags já que isso invalidará a aprovação tipo do veículo.

Em caso de activação do airbag mande proceder à desmontagem do volante, do painel de instrumentos, de todas as peças dos painéis, dos vedantes das portas, dos puxadores e dos bancos numa oficina.

Quando os airbags encham, os gases quentes que saem podem causar queimaduras.

Luz de aviso  para sistemas de airbags ⇨ 73.

Sistema do airbag frontal

O sistema de airbags dianteiros é composto por um airbag no volante e um no painel de instrumentos no lado do passageiro dianteiro. Esses airbags podem ser identificados pela palavra **AIRBAG**.

O sistema de airbag dianteiro dispara no caso de um acidente de determinada gravidade. A ignição necessita de ser ligada.

Os airbags cheios amortecem o impacto, reduzindo consideravelmente o risco de ferimentos na parte superior do corpo e cabeça dos passageiros da frente.

Aviso

A protecção só é a ideal se o banco estiver na posição correcta ⇨ 34.

Manter a área de insuflação do airbag sem obstruções.

Colocar o cinto de segurança correctamente e apertá-lo bem. Só assim o airbag poderá fornecer protecção.

Sistema de airbag lateral

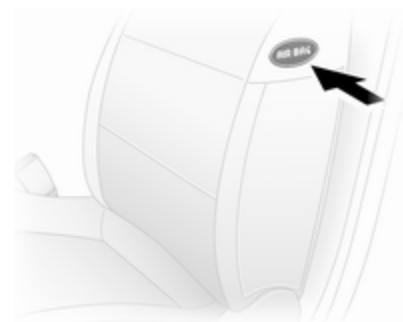

O sistema de airbag lateral é composto por um airbag em cada encosto dos bancos dianteiros. Esses airbags podem ser identificados pela palavra **AIRBAG**.

O sistema de airbag lateral dispara no caso de um acidente de determinada gravidade. A ignição necessita de ser ligada.

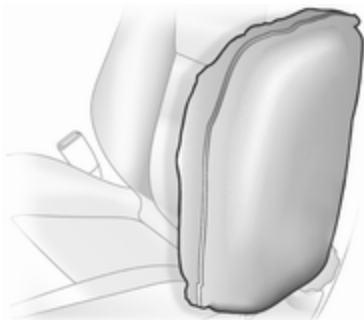

Os airbags cheios amortecem o impacto, reduzindo consideravelmente o risco de ferimentos na parte superior do corpo e da pélvis, no caso de colisão lateral.

⚠ Aviso

Manter a área de insuflação do airbag sem obstruções.

Advertência

Utilizar apenas capas de bancos aprovadas para o veículo em questão. Ter cuidado para não tapar os airbags.

Sistema de airbag de cortina



O sistema de airbags de cortina é composto por um airbag montado na estrutura do tejadilho, um de cada lado. Esses airbags podem ser identificados pela palavra **AIRBAG** no revestimento do tecto.

O sistema de airbag de cortina dispara no caso de um acidente de determinada gravidade. A ignição necessita de ser ligada.

Os airbags cheios amortecem o impacto, reduzindo consideravelmente o risco de ferimentos na cabeça, no caso de impacto lateral.

⚠ Aviso

Manter a área de insuflação do airbag sem obstruções.

Desactivação de airbag

Os sistemas de airbag dianteiro e lateral para o banco da frente do passageiro têm de ser desactivados se um sistema de segurança para crianças tiver de ser montado neste banco. O sistema de airbag de cortina, os tensores do cinto e todos os sistemas de airbag do condutor permanecerão activos.



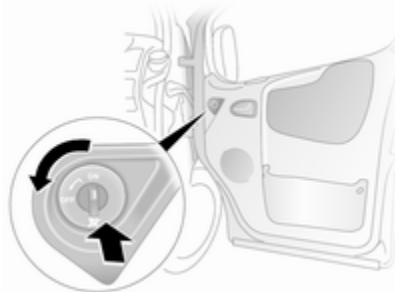

O sistema de desactivação do airbag é indicado por uma etiqueta no lado do painel de instrumentos, visível ao abrir a porta do passageiro da frente.



O sistema de airbag do passageiro da frente pode ser desactivado através de um interruptor situado na porta do passageiro da frente.

Com a porta do passageiro da frente aberta, pressionar o interruptor e rodar para a esquerda para a posição **OFF**.

Os airbags do banco do passageiro da frente são desactivados e não se encherão no caso de colisão. A luz de aviso  acende-se continuamente no painel de instrumentos. Um sistema de segurança para crianças pode ser instalado em conformidade com a tabela de pontos de instalação  50.



Perigo

Risco de ferimentos fatais em crianças que utilizem sistemas de segurança para crianças com o airbag do passageiro dianteiro activado.

Risco de ferimentos fatais em adultos com o airbag do passageiro dianteiro desactivado.

Enquanto a luz de aviso  não estiver acesa, os sistemas de airbag para o banco do passageiro da frente insuflarão em caso de colisão.

Alterar estado apenas quando o veículo está parado com a ignição desligada. O seu estado permanece o mesmo até à próxima mudança.

Se a luz de aviso  se mantiver acesa juntamente com , indica que existe uma avaria no sistema. Recorrer à ajuda de uma oficina.

Luz de aviso para desactivação do airbag  73.

Sistemas de segurança para crianças

Sistemas de retenção para crianças

Recomendamos o sistema de segurança para crianças da Opel, que está concebido especificamente para o veículo.

Quando se estiver a utilizar um sistema de segurança para crianças, prestar atenção às instruções de utilização e montagem a seguir e também às que são fornecidas juntamente com o sistema de segurança para crianças.

Cumprir sempre a legislação local ou nacional. Em alguns países, é proibido utilizar sistemas de segurança para crianças em alguns bancos.

Aviso

Quando se utilizar um sistema de segurança para crianças no banco do passageiro dianteiro, deve desactivar-se os sistemas de airbags do banco do passageiro dianteiro, caso contrário, a insuflação dos airbags representa um risco de lesões fatais para a criança.

Isto é particularmente verdade caso se utilizem no banco do passageiro dianteiro sistemas de segurança para crianças virados para a parte traseira do veículo.

Desactivação de airbag ⇨ 46.

Seleccionar o sistema correcto

Os bancos traseiros são o local mais conveniente para aplicar um sistema de segurança para crianças.

As crianças devem viajar viradas para a parte traseira do veículo até o mais tarde que for possível. Assim, garante-se que a espinha dorsal da

criança, que ainda é muito frágil, sofre menos pressão no caso de um acidente.

São adequados os sistemas de segurança para crianças que estão em conformidade com a ECE 44-03 ou a ECE 44-04. Verifique as normas e regulamentações locais quando à obrigatoriedade de utilização de sistemas de segurança para crianças.

Assegurar-se de que o sistema de segurança para crianças a ser montado é compatível com o tipo de veículo.

Assegurar-se de que o local de montagem do sistema de segurança para crianças é o correcto no veículo.

Só permitir que as crianças entrem ou saiam do veículo pelo lado oposto ao trânsito.

Quando o sistema de segurança para crianças não estiver a ser utilizado, fixar a cadeirinha com um cinto de segurança ou retirá-la do veículo.

Advertência

Não colar nada nos sistemas de segurança para crianças e não os cobrir com outros materiais.

Um sistema de segurança para crianças que tenha sido sujeito a tensão num acidente deve ser substituído.

Locais de montagem dos sistemas de segurança para crianças

Opções autorizadas para montagem de um sistema de segurança para crianças

Bancos dianteiros - Todos os modelos

Classe de peso e idade	Banco simples - lado do passageiro da frente ¹⁾		Lugar de banco - lado do passageiro da frente			
	sem airbag	com airbag	sem airbag		com airbag	
			central	exterior	central	exterior
Grupo 0: até 10 kg ou cerca de 10 meses	U	U ²⁾	X	U	X	U ²⁾
Grupo 0+: até 13 kg ou cerca de 2 anos	U	U ²⁾	UF	U	UF	U ²⁾
Grupo I: de 9 a 18 kg ou cerca de 8 meses a 4 anos	U	U ²⁾	UF	U	UF	U ²⁾
Grupo II: de 15 a 25 kg ou cerca de 3 a 7 anos	U	U ²⁾	UF	U	UF	U ²⁾
Grupo III: de 22 a 36 kg ou cerca de 6 a 12 anos	U	U ²⁾	UF	U	UF	U ²⁾

1) Se ajustável, garantir que o banco se encontra na posição mais atrás. Garantir que o cinto de segurança do veículo está o mais direito possível entre o ombro e o ponto de fixação superior.

2) Garantir que o sistema de airbag do passageiro da frente é desactivado quando instalar um sistema de segurança para crianças nesta posição.

Combi - bancos traseiros

Classe de peso e idade	2.ª fila de bancos			3.ª fila de bancos ³⁾⁴⁾	
	Lado do condutor banco junto à janela	Centro	Lado do passageiro banco junto à janela	Exterior	Centro
Grupo 0: até 10 kg ou cerca de 10 meses	U, +	U, +	U	X	X
Grupo 0+: até 13 kg ou cerca de 2 anos					
Grupo I: de 9 a 18 kg ou cerca de 8 meses a 4 anos	U, +	U, +	U	X	X
Grupo II: de 15 a 25 kg ou cerca de 3 a 7 anos	U	U	U	X	X
Grupo III: de 22 a 36 kg ou cerca de 6 a 12 anos					

- 3) Apenas é permitido instalar uma cadeira para crianças universal na 3.ª fila de bancos desde que a 2.ª fila de bancos tenha sido retirada e os cintos de segurança tenham comprimento suficiente para o tipo de cadeira para crianças.
- 4) Nos veículos com apenas um banco na 2.ª fila de bancos, é permitido instalar uma cadeira de retenção para crianças universal na terceira fila de bancos, apenas nos lugares junto às janelas (p.ex. junto à porta deslizante), devido ao aumento de espaço na frente.

Tour - bancos traseiros

Classe de peso e idade	2.ª fila de bancos			3.ª fila de bancos ³⁾⁴⁾	
	Lado do condutor banco junto à janela	Centro	Lado do passageiro banco junto à janela	Exterior	Centro
Grupo 0: até 10 kg ou cerca de 10 meses	U, +	U, +	U	X	X
Grupo 0+: até 13 kg ou cerca de 2 anos	U, +	U, +	U	X	X
Grupo I: de 9 a 18 kg ou cerca de 8 meses a 4 anos	U	U	U	X	X
Grupo II: de 15 a 25 kg ou cerca de 3 a 7 anos	U	U	U	X	X
Grupo III: de 22 a 36 kg ou cerca de 6 a 12 anos					

- 3) Apenas é permitido instalar uma cadeira para crianças universal na 3.ª fila de bancos desde que a 2.ª fila de bancos tenha sido retirada e os cintos de segurança tenham comprimento suficiente para o tipo de cadeira para crianças.
- 4) Nos veículos com apenas um banco na 2.ª fila de bancos, é permitido instalar uma cadeira de retenção para crianças universal na terceira fila de bancos, apenas nos lugares junto às janelas (p.ex. junto à porta deslizante), devido ao aumento de espaço na frente.

- U = Adequado para sistemas de segurança da categoria universal para utilização neste grupo de peso e idade, conjuntamente com o cinto de segurança de três pontos.
- UF = Adequado para sistemas de segurança virados para a frente da categoria universal para utilização neste grupo de peso e idade, conjuntamente com o cinto de segurança de três pontos.
- + = Próprio para o sistema de retenção para crianças ISOFIX com suportes para instalação e pontos de ancoragem, sempre que montados. Ao montar um sistema de segurança para crianças ISOFIX, apenas poderão ser utilizados os sistemas que tenham sido aprovados para o veículo. Consultar "Opções de montagem autorizadas de um sistema de segurança para crianças ISOFIX".
- X = Posição do banco não adequada para crianças nesta classe de peso e idade.

Classe de tamanho e dispositivo de banco ISOFIX

- A - ISO/F3 = Sistema de segurança para crianças virado para a frente, para crianças de tamanho máximo na classe de peso 9 a 18 kg.
- B - ISO/F2 = Sistema de segurança para crianças virado para a frente, para crianças mais pequenas na classe de peso 9 a 18 kg.
- B1 - ISO/F2X = Sistema de segurança para crianças virado para a frente, para crianças mais pequenas na classe de peso 9 a 18 kg.
- C - ISO/R3 = Sistema de segurança para crianças virado para trás, para crianças de tamanho máximo na classe de peso até 13 kg.
- D - ISO/R2 = Sistema de segurança para crianças virado para trás, para crianças mais pequenas na classe de peso até 13 kg.
- E - ISO/R1 = Sistema de segurança para crianças virado para trás, para crianças mais novas na classe de peso até 13 kg.

Opções autorizadas para montagem de um sistema de segurança para crianças ISOFIX

Classe de peso	Classe de tamanho	Característica	Bancos dianteiros	2.ª fila de bancos			3.ª fila de bancos
				Lado do condutor banco junto à janela	Centro	Lado do passageiro banco junto à janela	
Grupo 0: até 10 kg	E	ISO/R1	X	IL	IL	X	X
Grupo 0+: até 13 kg	E	ISO/R1	X	IL	IL	X	X
	D	ISO/R2	X	IL	IL	X	X
	C	ISO/R3	X	IL	IL ⁵⁾	X	X
Grupo I: 9 até 18 kg	D	ISO/R2	X	IL	IL	X	X
	C	ISO/R3	X	IL	IL ⁵⁾	X	X
	B	ISO/F2	X	IL, IUf	IL, IUf	X	X
	B1	ISO/F2X	X	IL, IUf	IL, IUf	X	X
	A	ISO/F3	X	IL, IUf	IL, IUf	X	X

⁵⁾ Um sistema de retenção para crianças ISOFIX, nesta classe de idade apenas pode ser instalado neste lugar em veículos com um único banco de passageiro dianteiro.

-
- IL = Próprio para sistemas de segurança especiais ISOFIX das categorias 'veículo específico', 'restrito' ou 'semi-universal'. O sistema de segurança ISOFIX deve ser aprovado para o tipo de veículo específico.
 - IUF = Próprio para sistemas de segurança ISOFIX para crianças, virados para a frente, de categoria universal aprovados para utilização nesta classe de peso.
 - X = Nenhum sistema de segurança ISOFIX para crianças aprovado para este grupo de peso.

Sistemas de segurança para crianças Isofix

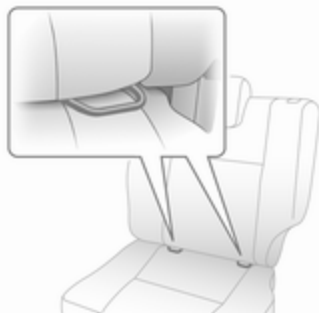

Fixar os sistemas de segurança ISOFIX para crianças aprovados para o veículo, aos suportes de montagem ISOFIX.

Se se utilizar os suportes de montagem ISOFIX para montagem dos bancos, podem ser utilizados sistemas de segurança universais ISOFIX para crianças.

Os locais autorizados para montagem dos sistemas de retenção para crianças ISOFIX estão indicados nas tabelas com +, IL e IUF.

Sistemas de segurança para crianças Top-Tether

Os olhais de fixação Top-Tether encontram-se no encosto do banco.

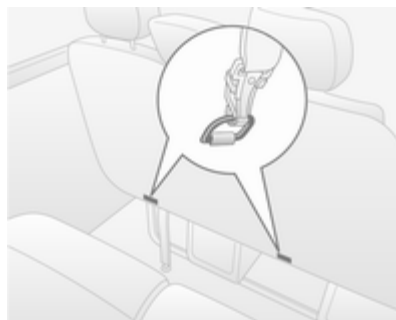

Além do acessório ISOFIX, fixar a fita Top-Tether aos olhais do Sistema de segurança para crianças Top-Tether. A fita deve passar entre as duas barras-guia do encosto de cabeça.

Os sistemas de retenção ISOFIX para crianças com posições de categoria universal estão marcados na tabela com IUF.

Arrumação

Compartimentos de arrumação ...	57
Bagageira	58
Sistema de bagageira de tejadilho	60
Indicações de carregamento	60

Compartimentos de arrumação

Arrumação no painel de instrumentos

Compartimentos de arrumação, bolsos e tabuleiros encontram-se no painel de instrumentos.

Um tabuleiro para moedas e/ou um suporte para telefone encontram-se na parte superior do painel de instrumentos.

Porta-luvas

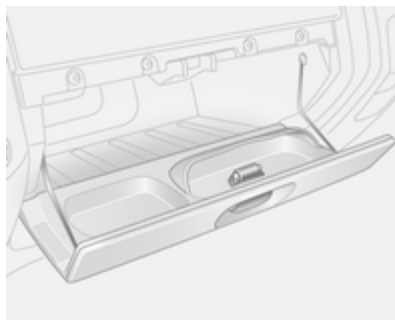

O porta-luvas possui um suporte para óculos de sol.

Fechar o porta-luvas durante a condução.

Suportes para copos

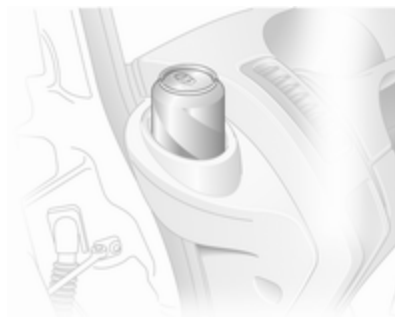

Em cada uma das extremidades do painel de instrumentos encontram-se suportes para copos.

Para utilizar os suportes para copos desmontar a unidade do cinzeiro.

Arrumação na frente

Na antepara da cabina há dois ganchos para casacos.

As bolsas nas portas dianteiras têm suportes para copos.

Compartimento de arrumos na parte de cima da cabina

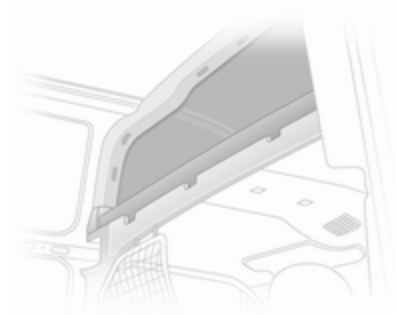

O peso total deste compartimento não deve exceder 30 kg.

Bagageira

Cobertura do compartimento de carga

Não colocar quaisquer objectos na tampa.

Remoção

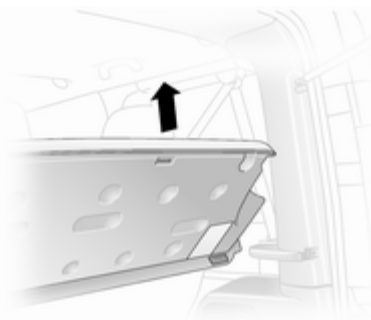

Levantar a cobertura e desligar das guias laterais.

Calhas do compartimento de bagagem e ganchos

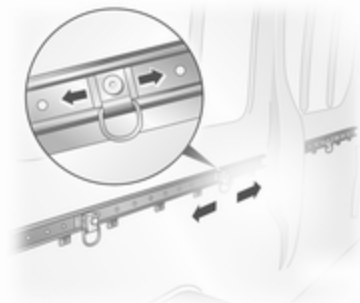

As calhas de fixação da carga existentes no compartimento de carga oferecem pontos de fixação reguláveis para prender a carga.

- Soltar o pino central do ponto de fixação puxando para fora, contra a tensão da mola,
- deslizar o ponto de fixação para a posição pretendida, directamente sobre um furo de fixação adequado,

- soltar o pino central do ponto de fixação, garantindo que o pino está situado correctamente e que o ponto de fixação está correctamente fixado,
- a carga pode então ser fixada na posição utilizando as cintas de fixação presas ao ponto de fixação.

A carga máxima de cada ponto de fixação é de 75 kg. Para evitar a possibilidade de exceder este limite máximo, deve ser evitada a utilização de cintas de fixação tipo roquete.

Olhais de fixação

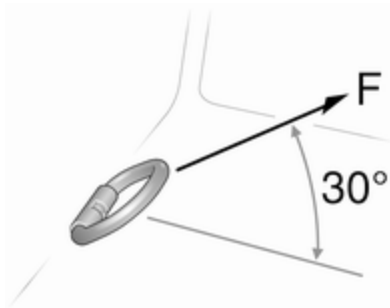

Os olhais de fixação está concebidos para impedir que itens deslizem, por ex. utilizar cintas nos olhais ou uma rede para bagagem.

A força máxima aplicada nos olhais de fixação não deverá ultrapassar os 5000 N a 30°.

Rede de segurança

A rede de segurança pode ser instalada atrás dos bancos dianteiros ou bancos traseiros.

Não se deve transportar passageiros atrás da rede de segurança.

Montagem (posição dianteira ou traseira)

Levantar as coberturas para aceder aos suportes de montagem, inserir a calha da rede do compartimento de carga nos suportes e fixar. Prender as cintas aos olhais de fixação por trás dos bancos dianteiros; ou nos anéis na armação do banco traseiro e, a seguir, esticar as cintas.

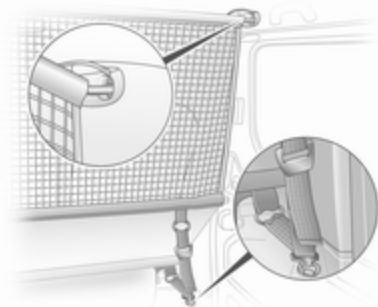

Desmontar

Inclinar o regulador de comprimento das cintas para cima e soltar a cinta.

Triângulo de pré-sinalização

O triângulo de pré-sinalização pode ser arrumado no espaço por baixo dos bancos dianteiros.

Kit de primeiros socorros

O kit de primeiros socorros pode ser arrumado no espaço por baixo dos bancos dianteiros.

Sistema de bagageira de tejadilho

Porta-bagagens do tejadilho

Por razões de segurança e para evitar danos no tejadilho, recomenda-se a utilização do sistema de porta-bagagens do tejadilho aprovado para o veículo.

Advertência

Os pontos de fixação do porta-bagagens do tejadilho dianteiros por cima da cabina são para a instalação do sistema completo do porta-bagagens do tejadilho e não devem ser utilizados para prender barras do tejadilho.

Seguir as instruções de montagem e desmontar o porta-bagagens do tejadilho quando não estiver a ser utilizado.

Informações adicionais ⇨ 60.

Indicações de carregamento

Indicações para o carregamento do veículo

- Objectos pesados no compartimento de carga deverão ser uniformemente distribuídos e colocados o mais para a frente possível. Se se puder empilhar objectos, os objectos mais pesados devem ficar por baixo.
- Prender os objectos com cintas fixadas aos olhais de fixação.
- Prender objectos soltos no compartimento de carga para evitar que deslizem.
- Não colocar quaisquer objectos sobre a cobertura do compartimento de carga ou o painel de instrumentos.
- A carga não deve dificultar o funcionamento dos pedais, do travão de mão e do selector das mudanças nem deve restringir a

liberdade de movimentos do condutor. Não colocar no interior objectos que não sejam presos.

- Não conduzir com o compartimento de carga aberto. Para além disso, a chapa de matrícula só fica legível e iluminada correctamente se as portas estiverem fechadas.
- A carga útil é a diferença entre o peso bruto do veículo admissível (ver placa de identificação do veículo ⇨ 161) e a tara CE.

Para calcular a tara CE, inserir os dados do seu veículo na Tabela de pesos, no início deste manual.

A tara CE inclui o peso do condutor (68 kg), da bagagem (7 kg) e todos os fluidos (depósito 90% cheio).

O equipamento opcional e os acessórios aumentam a tara.

- Conduzir com carga no tejadilho aumenta a sensibilidade do veículo a ventos cruzados e afecta negativamente a manobrabilidade do veículo por aumentar o centro de gravidade do veículo. Distribuir a carga uniformemente e prendê-la

bem com cintas de fixação. Ajustar a pressão dos pneus e a velocidade do veículo em conformidade com as condições de carga. Verificar e apertar as cintas frequentemente.

Não conduzir a mais de 120 km/h.

A carga permitida no tejadilho (que inclui o peso do porta-bagagens do tejadilho) é de 280 kg para as variantes de tejadilho standard e de 210 kg para as variantes de tejadilho elevado (exclui as conversões da cabina alta). A carga no tejadilho é o peso combinado do porta-bagagens do tejadilho e da carga.

A carga permitida no tejadilho no sistema de porta-bagagens do tejadilho de comprimento total é de 210 kg para as variantes de tejadilho standard e 140 kg para as variantes de tejadilho elevado (exclui as conversões da cabina alta). A carga no tejadilho é o peso combinado do porta-bagagens do tejadilho e da carga.

Instrumentos, elementos de manuseamento

Comandos	62
Luzes de aviso, indicadores de nível e indicadores	67
Mostradores de informação	77
Mensagens de falha	78
Conta-quilómetros parcial	80
Tacógrafo	82

Comandos

Ajuste do volante

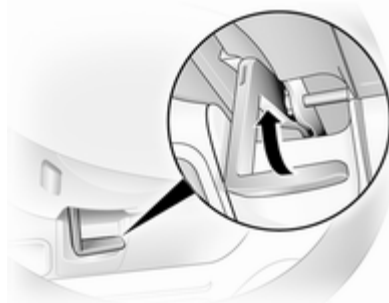

Destrançar a alavanca, ajustar o volante, e depois engatar a alavanca e assegurar que fica totalmente trancada.

Ajustar o volante apenas quando o veículo estiver parado e o volante tiver sido destrancado.

Telecomandos no volante



O programador de velocidade e o limitador de velocidade podem ser operados através dos comandos no volante.

Programador de velocidade e limitador de velocidade ⇨ 111.

Buzina



Premir .

A buzina ouvir-se-á independentemente da posição do interruptor da ignição.

Comandos do volante

O Sistema de informação e lazer também pode ser accionado utilizando os comandos na coluna da direcção.

Para mais informações consultar o Manual de informação e lazer.

Limpa pára-brisas e lava pára-brisas

Limpa-pára-brisas

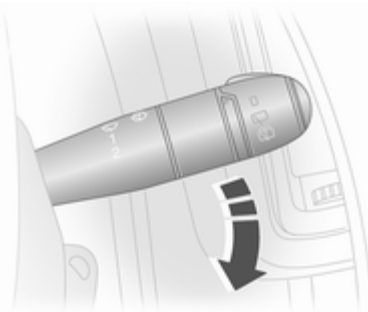

 = limpeza com passagem intermitente temporizada

- 1 = lento
- 2 = rápido

Não utilizar se o pára-brisas estiver congelado.

Desligar em estações de lavagem automática.

Limpeza automática com sensor de chuva

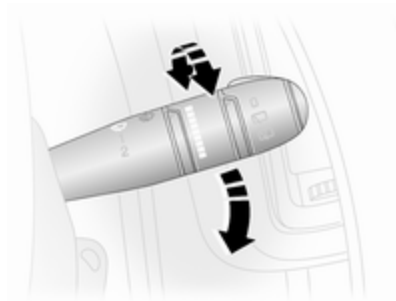

 = limpeza automática com sensor de chuva

O sensor de chuva detecta a quantidade de água no pára-brisas e regula automaticamente a frequência das passagens do limpa-pára-brisas.

É necessário seleccionar novamente a limpeza automática sempre que a ignição tiver sido desligada.

Sensibilidade do sensor de chuva ajustável

Girar a roda reguladora para ajustar a sensibilidade:

- baixa sensibilidade = rode o botão regulador para baixo
- sensibilidade elevada = rode o botão regulador para cima



Manter o sensor sem pó, sujidade e gelo.

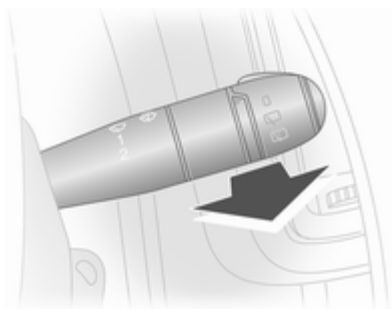

Lava-pára-brisas

Puxar alavanca. Líquido do limpa-pára-brisas é pulverizado sobre o pára-brisas.

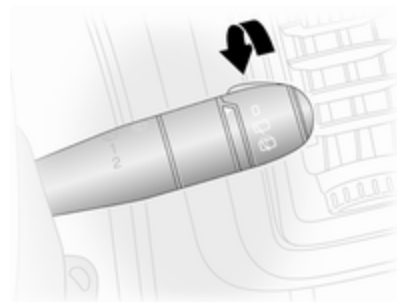
- puxar curto = limpa-pára-brisas faz uma passagem
- puxar prolongado = limpa-pára-brisas funciona com algumas passagens

Limpa/lava-pára-brisas traseiro

Rodar:

- 0 = desligado
-  = funcionamento do limpa-pára-brisas
-  = líquido do lava-pára-brisas é pulverizado sobre o óculo traseiro

Temperatura exterior

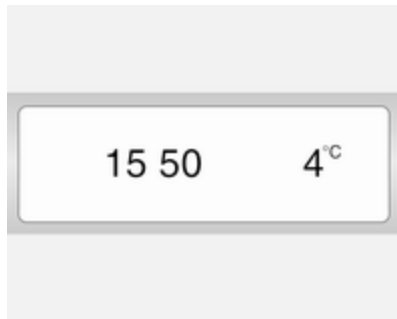

Qualquer descida de temperatura será indicada de imediato e uma subida de temperatura será comunicada após um curto espaço de tempo.

Se a temperatura exterior baixar para 3 °C, o °C acende intermitente no visor de informação como aviso para condições de estrada com gelo. Continuará intermitente até a temperatura subir acima dos 3 °C.

⚠ Aviso

Pode já haver gelo na estrada, apesar de o visor indicar alguns graus acima dos 0 °C.

Relógio

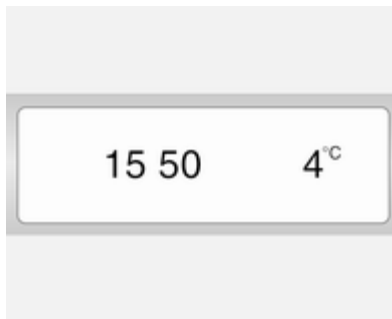

Conforme o veículo, a hora actual pode ser apresentada no visor de informação e/ou no Centro de Informação do Conductor.

Visor de informação:

As horas e os minutos podem ser acertados premindo os botões adequados junto ao visor ou com os comandos do Sistema de Informação e lazer.

Para mais informações, consultar o manual do Sistema de informação e lazer.

Centro de Informação ao Conductor:

Apresentar a função do relógio premindo o botão repetidamente na extremidade da alavanca do limpa-vidros. Quando a hora estiver intermitente (depois de cerca de 2 segundos), premir e manter o botão:

- As horas piscam,
- Premir o botão repetidamente para alterar as horas,
- Premir e manter o botão para acertar as horas,
- Os minutos piscam,

- Premir o botão repetidamente para alterar os minutos,
- Premir e manter o botão para acertar os minutos.

Tomadas



No painel de instrumentos e na traseira do veículo encontram-se tomadas eléctricas de 12 V.



Ligar acessórios eléctricos com o motor desligado descarregará a bateria. Não exceder o consumo máximo de 120 watts. Não ligar quaisquer equipamentos acessórios de fornecimento de corrente, por exemplo aparelhos de carregamento eléctrico ou baterias.

Os acessórios eléctricos ligados devem respeitar os requisitos de compatibilidade electromagnética da DIN VDE 40 839.

Não ligar quaisquer equipamentos acessórios de fornecimento de corrente, por exemplo aparelhos de carregamento eléctrico ou baterias.

Atenção

Não danificar a tomada utilizando fichas incorrectas.

Isqueiro



O isqueiro encontra-se no painel de instrumentos.

Empurrar o isqueiro para dentro. Desliga-se automaticamente quando a resistência estiver incandescente. Puxar o isqueiro para fora.

Cinzeiros

Atenção

A utilizar apenas para cinza e não para lixos combustíveis.

Cinzeiro portátil



Recipiente para o cinzeiro para utilização do telemóvel no veículo. Para utilizar, abrir a tampa.

Luzes de aviso, indicadores de nível e indicadores

Velocímetro



Indica a velocidade do veículo.

A velocidade máxima pode ser limitada por um regulador de velocidade. Como uma indicação desta restrição, encontra-se uma etiqueta de aviso no painel de instrumentos.

Um aviso sonoro ouvir-se-á durante 10 segundos se o veículo ultrapassar brevemente o limite definido.

Advertência

Em certas condições (por exemplo, inclinações íngremes) a velocidade do veículo pode exceder o limite definido.

Conta-quilómetros



Apresenta a distância registada.

Conta-quilómetros parcial

O conta-quilómetros parcial é apresentado abaixo do conta-quilómetros e apresenta a distância percorrida deste a última reiniciação.

Para reiniciar, com o conta-quilómetros parcial no visor, premir e manter o botão na extremidade da alavanca do limpa pára-vidros durante alguns segundos, com a ignição ligada. O mostrador pisca duas vezes e o valor é reposto a zero.

Conta-rotações



Exibe a velocidade do motor.

Conduzir de forma a que as rotações do motor sejam sempre as mais baixas possível.

Atenção

Se o ponteiro estiver na zona vermelha de perigo é porque se excedeu as rotações máximas permitidas do motor. Motor em risco.

Indicador do nível de combustível

Mostra o nível de combustível no depósito.

A iluminação das barras corresponde ao nível do combustível.

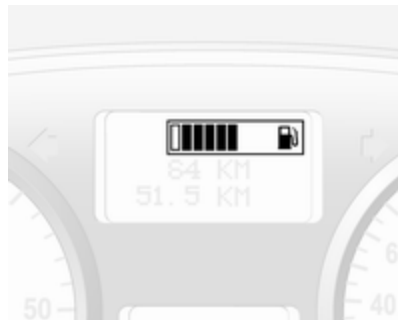

Quando o depósito está cheio, todas as barras estão iluminadas, excepto a barra de aviso de combustível no mínimo (a mais à esquerda do indicador de nível), que permanece vazia.

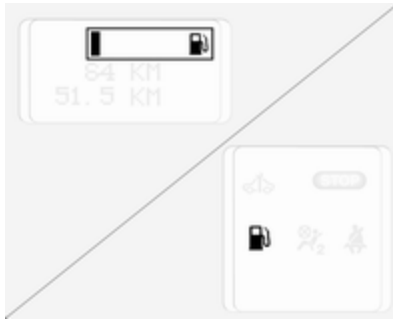

Quando a barra de aviso de combustível no mínimo acende no indicador de nível de combustível (p. ex. muda de vazia para cheia), o indicador de controlo  também acende na parte inferior do grupo de instrumentos ⇨ 71; o nível do combustível está muito baixo: reabastecer imediatamente ⇨ 117.

Nunca deixar o depósito ficar totalmente vazio. Sistema de combustível diesel, purgar ⇨ 131.

Advertência

Para garantir que o nível do combustível é apresentado correctamente, a ignição tem de ser

desligada antes de reabastecer. Para garantir leituras exactas, evitar atestar com pequenos abastecimentos de combustível (p. ex. menos de 5 litros).

A quantidade necessária para atestar o veículo pode ser inferior à capacidade do depósito especificada, consoante a quantidade de combustível ainda existente no depósito.

Indicador do nível do óleo de motor

O indicador de nível do óleo de motor só está correcto se o veículo estiver estacionado numa superfície nivelada com o motor frio.

Se for atingido o nível mínimo do óleo de motor, é apresentada a mensagem **OIL** no Centro de Informação do Condutor durante 30 segundos depois de a ignição ser ligada. Verificar e abastecer com óleo do motor ⇨ 124.

Se o nível do óleo de motor estiver correcto quando a ignição é ligada, a mensagem **NÍVEL ÓLEO CORRECTO** é apresentada brevemente no Centro de Informação do Condutor.

Se o óleo de motor estiver acima do nível mínimo, premir o botão do conta-quilómetros parcial na extremidade da alavanca do limpa-vidros dentro de 30 segundos depois de ter ligado a ignição. A mensagem **NÍVEL ÓLEO** é apresentada juntamente com quadrados que correspondem ao nível do óleo.

À medida que o nível do óleo diminui, os quadrados no mostrador do nível do óleo são substituídos por traços:

□□□□□ = Nível Máximo
 □□□- - - = Nível intermédio
 - - - - - = Nível mínimo.

Para sair do mostrador de monitorização do nível do óleo, pressionar o botão do conta-quilómetros parcial.



Conta-quilómetros parcial ⇨ 80.

Visor de serviço

Quando a ignição é ligada, a distância restante até à altura do próximo serviço, poderá ser brevemente visualizado no Centro de Informação do Condutor. Com base nas condições de condução, os intervalos de serviço podem variar consideravelmente.

Quando a distância restante até à altura do próximo serviço for inferior a 3000 milhas ou 2 meses,

MUDANÇA ÓLEO é apresentado no Centro de Informação do Condutor.

Quando a distância atingir 0 km ou tiver atingido a data para serviço,  e  acendem no conjunto de instrumentos e no Centro de Informação do Condutor respectivamente, e a mensagem correspondente **MUDAR ÓLEO RAPIDAMENTE** é apresentada no Centro de Informação do Condutor.

O veículo precisa de ir à revisão. Recorrer à ajuda de uma oficina.

Reiniciar o visor de serviço

Depois de um serviço, o visor de serviço tem de ser reiniciado. Se disponível, seleccionar a distância até ao próximo serviço no visor de serviço no Centro de Informação do Condutor e depois premir e manter o botão na extremidade da alavanca do limpa-vidros premido, até a distância até ao próximo serviço ser apresentada em contínuo. Conta-quilómetros parcial  80.



Centro de Informação do Condutor  77.

Informação de Serviço  156.

Visor da caixa de velocidades



O modo ou a mudança seleccionada da caixa de velocidades manual automatizada é apresentado no Centro de Informação do Condutor.

- R** = Marcha-atrás
- N** = Ponto morto
- A** = Modo automático
- kg** = Modo de carga
-  = Modo de Inverno
-  = Aplicar o travão de pé
-  = Sistema electrónico da caixa de velocidades

Caixa de velocidades manual automatizada ⇨ 103.

Luzes de aviso

Os indicadores de controlo descritos não fazem parte de todos os veículos. A descrição aplica-se a todas as versões de instrumentos.

Dependendo do equipamento, a posição das luzes de aviso pode variar.

Quando se liga a ignição, a maior parte dos indicadores de controlo acendem-se por breves instantes para efeitos de teste de funcionalidade.

As cores dos indicadores de controlo têm o seguinte significado:

Vermelho = perigo, aviso importante

Amarelo = aviso, informação, avaria

Verde = confirmação de activação

Azul = confirmação de activação

Indicadores de controlo no instrumento de embraiagem

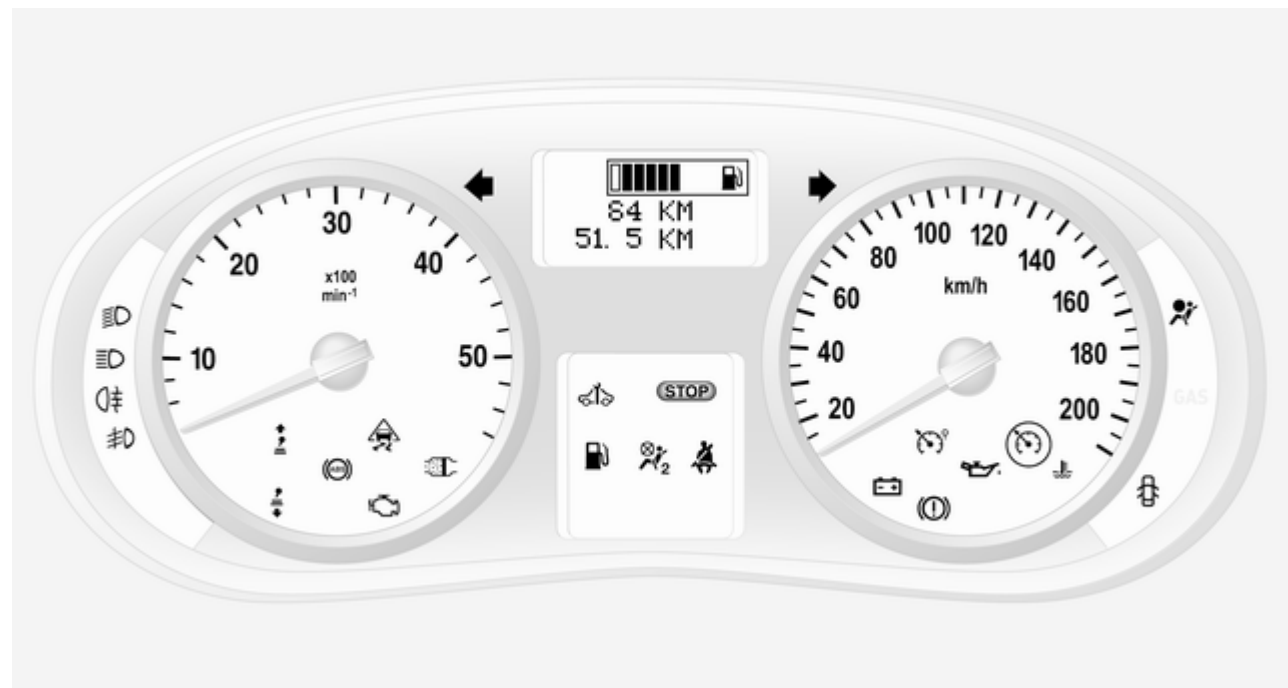

Sinal de mudança de direcção

↔ pisca a verde.

Pisca se se acender o indicador de mudança de direcção ou as luzes de emergência.

Piscar rápido: Uma avaria no indicador de mudança ou fusível associado.

É emitido um aviso sonoro quando os indicadores de mudança de direcção estão ligados. Quando se rebocar um atrelado, a tonalidade do sinal de aviso muda.

Substituição de lâmpadas ↔ 132.

Fusíveis ↔ 136.

Indicadores de mudança de direcção ↔ 85.

Aviso do cinto de segurança

🚗 acende a vermelho.

Se o cinto de segurança não estiver colocado, 🚗 fica intermitente quando a velocidade do veículo for superior a

aproximadamente 16 km/h. Ouvir-se-á um aviso sonoro durante cerca de 90 segundos.

⚠ Aviso

Apertar o cinto de segurança antes de cada viagem.

Na eventualidade de um acidente, os ocupantes que não usem cintos de segurança põem em perigo a vida dos restantes ocupantes e a sua própria integridade física.

Airbags e sensores dos cintos de segurança

🚗 acende-se a amarelo.

Quando se liga a ignição, a luz de aviso acende-se por breves instantes. Se não se acender ou se se acender durante a condução, existe uma avaria no pré-tensor do cinto ou no sistema de airbag. Os airbags e pré-sensores dos cintos podem não ser accionados em caso de acidente.

O accionamento dos sensores ou dos airbags é indicado pelo acendimento contínuo de 🚗.

⚠ Aviso

Reparar a avaria imediatamente numa oficina.

Pré-sensores dos cintos, sistema de airbags ↔ 41, ↔ 44.

Desactivação do Airbag

🚗 acende-se a amarelo quando a ignição é ligada e permanece aceso quando o airbag do passageiro da frente foi desactivado.

Se a luz de aviso 🚗 estiver acesa juntamente com 🚗 ou 🚗, procurar assistência numa oficina.

⚠ Perigo

Risco de ferimentos fatais em crianças que utilizem sistemas de segurança para crianças com o airbag do passageiro dianteiro activado.

Risco de ferimentos fatais em adultos com o airbag do passageiro dianteiro desactivado.

Sistema de Airbag ⇨ 44, tensores dos cintos de segurança ⇨ 41, desactivação do airbag ⇨ 46.

Sistema de carga

 acende-se a vermelho.

Acende-se quando se liga a ignição e apaga-se pouco depois de o motor entrar em funcionamento.

Acende-se quando o motor está a trabalhar

Parar, desligar o motor. A bateria não está a carregar. O arrefecimento do motor pode ser interrompido. O servofreio pode deixar de ser alimentado. Recorrer à ajuda de uma oficina.

Luz indicadora de avaria

 acende-se ou pisca a amarelo.

Acende-se quando se liga a ignição e apaga-se pouco depois de o motor entrar em funcionamento.

Acende-se quando o motor está a trabalhar

Avaria no sistema de controlo de emissões. Os limites de emissões permitidos poderão ser excedidos. Recorrer imediatamente à ajuda de uma oficina.

Pisca quando o motor está a trabalhar

Avaria que pode levar a danos no catalisador. Reduzir a aceleração até a luz deixar de piscar. Recorrer à ajuda de uma oficina imediatamente.

Indicação do próximo serviço





 acende-se a amarelo.

Acende-se quando se liga a ignição e apaga-se pouco depois de o motor entrar em funcionamento.

Pode acender juntamente com outro indicador de controlo ou uma mensagem no Centro de Informação do Condutor. Recorrer imediatamente à ajuda de uma oficina.

Parar o motor

STOP acende a vermelho.

Acende-se juntamente com , ,  ou ; parar o motor imediatamente e procurar assistência numa oficina.

Sistema de travagem

(M) acende-se a vermelho.

Acende-se quando se destrava o travão de mão se o nível do líquido dos travões estiver demasiado baixo ⇨ 129.

Aviso

Parar. Não prosseguir viagem.
Consultar uma oficina.

Acende-se depois de se ligar a ignição se o travão de mão estiver travado ⇨ 109.

Se a mensagem **TRAVAGEM DEFICIENTE** surgir no Centro de Informação do Condutor há uma avaria no sistema de travagem. Recorrer imediatamente à ajuda de uma oficina.

Sistema de travagem ⇨ 108.

Sistema de travagem antibloqueio (ABS)

(M) acende-se a amarelo.

Acende brevemente quando a ignição é ligada. O sistema está pronto a ser utilizado quando (M) se apagar.

Se (M) não se apagar ao fim de alguns segundos ou se se acender durante a condução, há uma avaria no ABS.  também poderá acender no conjunto de instrumentos juntamente com as mensagens **VERIFICAR ABS** e **VERIFICAR ESP** no Centro de Informação do Condutor. O sistema de travagem permanece operacional mas sem a regulação ABS.

Se (M), , (M) e STOP acenderem, o ABS e o ESP estão desactivados e a mensagem **TRAVAGEM DEFICIENTE** é apresentada no Centro de Informação do Condutor. Recorrer imediatamente à ajuda de uma oficina.

Sistema de travões antibloqueio ⇨ 108.

Engrenar numa velocidade superior

 ou  acende a verde.

Recomenda-se fazer uma passagem de caixa quando aceso, para melhorar a economia de combustível.

Programa electrónico de estabilidade

 pisca ou acende-se a amarelo.

Acende-se durante alguns segundos quando se liga a ignição.

Pisca durante a condução

O sistema está activo. A potência do motor pode diminuir e o veículo pode ser travado um pouco automaticamente.

Acende-se durante a condução

O sistema está desligado. A mensagem **ANTIPATINAGEM DESACTIVADO** também será apresentada no Centro de Informação do Condutor.

ESP®Plus ⇨ 110.

Temperatura do líquido de arrefecimento do motor

 acende-se a vermelho.

Acende-se quando o motor está a trabalhar

Parar, desligar o motor.

Atenção

Temperatura do líquido de arrefecimento demasiado elevada.

Verificar o nível do líquido de arrefecimento ⇨ 127.

Se houver líquido de arrefecimento suficiente, recorra a uma oficina.

Pré-incandescência

 acende-se a amarelo.

Pré-incandescência está activada. Só é activada quando a temperatura exterior for baixa.

Filtro de partículas diesel

 acende-se a amarelo.

Acende-se quando o filtro de partículas diesel necessita de limpeza ⇨ 101.

Pressão do óleo de motor

 acende-se a vermelho.

Acende-se quando se liga a ignição e apaga-se pouco depois de o motor entrar em funcionamento.

Acende-se quando o motor está a trabalhar

Atenção

A lubrificação do motor pode ser interrompida. Isso pode resultar em danos no motor e/ou em bloqueio das rodas motrizes.

1. Pressione a embraiagem.
2. Seleccionar ponto morto, colocar o selector em **N**.

3. Saia da circulação normal o mais rapidamente possível sem impedir a circulação de outros veículos.
4. Desligar a ignição.

Aviso

Quando o motor está desligado, é necessária mais força para travar e mexer a direcção.

Não retirar a chave enquanto o veículo não estiver parado, caso contrário a tranca da direcção poderá engatar inesperadamente.

Verificar o nível do óleo antes de procurar assistência numa oficina ⇨ 124.

Nível de combustível baixo

 acende-se a amarelo.

Acende quando o nível do combustível no depósito está demasiado baixo: reabastecer imediatamente ⇨ 117

Catalisador ⇨ 102.

Sangrar o sistema de combustível diesel ↪ 131.

Luzes exteriores

☰ acende-se a verde.

Acende-se quando as luzes exteriores estão acesas ↪ 83.

Faróis de máximos

☰ acende-se a azul.

Acende-se quando as luzes de máximos estão acesas e quando se faz sinal de luzes ↪ 84.

Luzes de nevoeiro

☰ acende-se a verde.

Acende quando os faróis de nevoeiro estão acesos ↪ 85.

Luz traseira de nevoeiro

☰ acende-se a amarelo.

Acende quando o farol traseiro de nevoeiro está aceso ↪ 86.

Programador de velocidade

☰, ☰ acende-se a verde.

☰ acende a verde quando determinada velocidade é guardada.

☰ acende a verde quando o sistema está ligado.

Limitador de velocidade

☰ acende-se a amarelo.

☰ acende-se a amarelo quando o sistema está ligado.

Programador de velocidade, limitador de velocidade ↪ 111.

Mostradores de informação

Centro de Informação do Condutor



Dependendo da configuração do veículo, são apresentados os seguintes itens no mostrador:

- Conta-quilómetros, conta-quilómetros parcial ↪ 67
- Indicador do nível de combustível ↪ 68
- Monitor do nível do óleo de motor ↪ 69

- Visor de serviço ⇨ 70
- Visor da caixa de velocidades ⇨ 70
- Mensagens de falha ⇨ 78
- Computador de bordo ⇨ 80

Mostrador de informação tripla

Tempo de visualização, temperatura exterior e informação do Sistema de Informação e lazer.

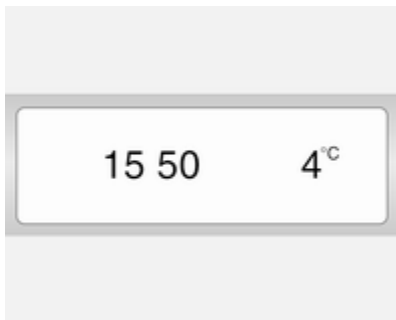

- Temperatura exterior ⇨ 65
- Relógio ⇨ 65

Para mais informações, consultar o manual do Sistema de informação e lazer.

Mensagens de falha

As mensagens são apresentadas no Centro de Informação do Condutor, ao mesmo tempo que ou STOP acende no conjunto de instrumentos.

Mensagens de informação

Mensagens de informação

BATERIA EM ECONOMIA

ANTIPATINAGEM DESACTIVADO

ACENDIM. AUTO. FARÓIS OFF

NÍVEL ÓLEO CORRECTO

Mensagens de avaria

Serão apresentadas juntamente com . Conduzir com cuidado e recorrer à ajuda de uma oficina.

Para apagar a mensagem de avaria, premir o botão na extremidade da alavanca do limpa pára-brisas. Após alguns segundos a mensagem

desaparece automaticamente e  permanece aceso. A avaria será guardada no sistema abordo.

Mensagens de avaria

VERIFICAR ESP

PURGAR FILTRO GASÓLEO

CAIXA VELOCID. DEFICIENTE

ACENDIM. AUTO. DEFICIENTE

Mensagens de aviso

São apresentadas com STOP. Parar imediatamente o motor e procurar assistência numa oficina.

Mensagens de aviso

INJEÇÃO DEFICIENTE

SOBREAQUECIMENTO MOTOR

SOBREAQUECIM. CAIX. VELOC.

Sinais sonoros de aviso

Ao pôr o motor a trabalhar ou durante a condução:

- Durante o funcionamento dos sinais de mudança de direcção e de faixa.
- Se o cinto de segurança não estiver apertado.
- Se o apoio no estacionamento detectar um objecto.
- Se o veículo tiver uma caixa de velocidades manual automatizada e a temperatura da embraiagem for demasiado alta.
- Em veículos com caixa de velocidades manual de comutação automática; quando a porta for aberta com o ponto morto seleccionado. No Centro de Informação do Condutor é apresentada uma mensagem correspondente.
- Se a velocidade do veículo ultrapassar brevemente um determinado limite.

Quando o veículo está estacionado e/ou a porta do condutor for aberta:

- Quando a chave foi deixada na ignição.
- Com as luzes exteriores acesas.
- Se o veículo tiver caixa de velocidades manual de comutação automática; o ponto morto não está seleccionado ou o travão de pé não foi accionado.

Nível do óleo de motor



Se for atingido o nível mínimo do óleo de motor, é apresentada a mensagem **OIL** no Centro de Informação do Condutor durante 30 segundos depois de a ignição ser ligada. Verificar o nível do óleo ↷ 124.

A mensagem do nível do óleo só é reposta se a ignição tiver sido desligada durante mais de 2 minutos.

Para obter uma indicação mais precisa do nível do óleo, premir o botão na extremidade da alavanca do limpa-vidros dentro de 30 segundos depois de desligar a ignição. Monitor do nível do óleo de motor ↷ 69.

Conta-quilómetros parcial

O computador de bordo fornece informação sobre os dados de condução, que é gravada e avaliada electronicamente de forma contínua.

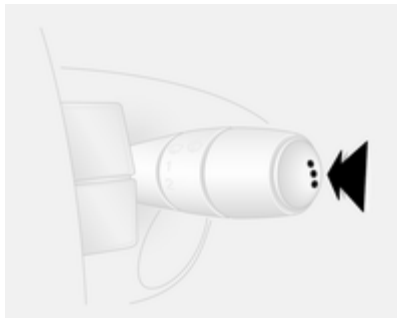

Conforme o veículo, as funções que se seguem podem ser seleccionadas pressionando repetidamente o botão na extremidade da alavanca do limpa-pára-brisas:

- Combustível utilizado
- Consumo médio

- Consumo instantâneo
- Quilometragem possível com o actual combustível
- Distância percorrida
- Velocidade média
- Distância até ao próximo serviço
- Relógio
- Velocidade guardada no programador de velocidade e limitador de velocidade
- Mensagens de avaria e informação

Combustível utilizado

Mostra a quantidade de combustível consumido desde a última reiniciação.

A medição pode ser reiniciada a qualquer altura premindo e mantendo o botão.

Consumo médio

O valor é apresentado depois de conduzir uma distância de 400 metros.

É mostrado o consumo médio, tendo em consideração a distância percorrida e o combustível consumido desde a última reiniciação.

A medição pode ser reiniciada em qualquer altura.

Consumo instantâneo

O valor é apresentado depois de se atingir uma velocidade de 30 km/h.

Quilometragem possível com o actual combustível

O valor é apresentado depois de conduzir uma distância de 400 metros.

A autonomia restante é calculada a partir do conteúdo actual do depósito de combustível e o consumo médio desde a última reiniciação.

A autonomia não será apresentada se  estiver aceso no conjunto de instrumentos ⇨ 76.

A medição pode ser reiniciada em qualquer altura.

Distância percorrida

Apresenta a distância percorrida desde o último reinício.

A medição pode ser reiniciada em qualquer altura.

Velocidade média

O valor é apresentado depois de conduzir uma distância de 400 metros.

É apresentada a velocidade média desde a última reiniciação.

A medição pode ser reiniciada em qualquer altura.

As interrupções durante o percurso em que se desligue a ignição não são incluídas nos cálculos.

Repor a informação do computador de bordo

Para reiniciar o conta-quilómetros parcial, seleccionar uma das respectivas funções e depois premir e manter o botão na extremidade da alavanca do limpa pára-brisas.

São reiniciadas as seguintes informações do computador de bordo:

- Combustível utilizado
- Consumo médio
- Quilometragem possível com o actual combustível
- Distância percorrida
- Velocidade média

O computador de bordo reinicia-se automaticamente quando o valor máximo de qualquer dos parâmetros for ultrapassado.

Interrupção da alimentação eléctrica

Na ocorrência de um corte de energia ou se a voltagem de bateria descer demasiado, os valores guardados no computador de bordo serão apagados.

Tacógrafo



O tacógrafo é utilizado como se descreve nas instruções de funcionamento fornecidas. Cumprir as normas relativas ao seu uso.

Iluminação

Iluminação exterior	83
Iluminação do habitáculo	86
Características de iluminação	87

Iluminação exterior Interruptor das luzes



Rodar o interruptor das luzes:

- O** = Desligar
- = Luzes laterais
- = Faróis

Luz de aviso dos máximos ⇨ 77.

Luz de aviso dos médios ⇨ 77.

Controlo automático da iluminação

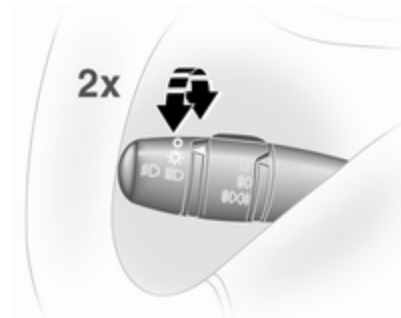

Quando a função de controlo automático da iluminação é accionada e o motor está a trabalhar, o sistema alterna entre luzes de condução diurna e faróis conforme as condições de iluminação.

Para activar:

1. Ligar a ignição.
2. Rodar o interruptor das luzes para e voltar para **O**.

3. Repetir o passo 2 no espaço aprox. de 5 segundos.
4. É emitido um sinal acústico duplo como confirmação.

Repetir a operação para desactivar.

Por motivos de segurança, recomenda-se que se tenha a função do controlo automático da iluminação activado.

Luzes de circulação à luz do dia

As luzes de circulação à luz do dia aumentam a visibilidade do veículo durante a luz do dia. As luzes funcionam automaticamente quando a ignição está ligada.

Activação automática dos faróis

Durante más condições de luz os faróis são ligados.

Luzes de máximos

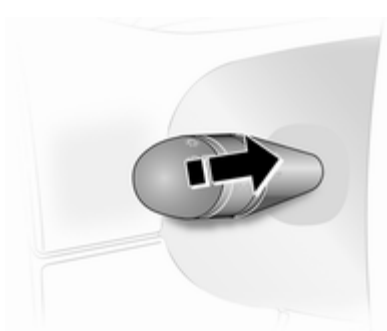

Para mudar entre médios e máximos, puxar a alavanca até se ouvir um estalido.

Sinal de luzes

Para fazer sinal de luzes, puxar a alavanca.

Regulação do alcance dos faróis

Regulação manual do alcance dos faróis



Ajustar o alcance dos faróis de acordo com a carga do veículo para evitar o encandeamento do trânsito que circula em sentido contrário.

Girar a roda dentada para a posição pretendida:

- 0 = Sem carga
- 4 = Carregado com a carga máxima permitida

Faróis na condução no estrangeiro

O feixe dos faróis assimétrico aumenta a visibilidade na beira da estrada do lado do passageiro.

Contudo, ao conduzir em países em que a condução se faça do lado oposto da estrada, ajustar os faróis para evitar encandeamento de trânsito vindouro.

Proceder ao ajuste dos faróis numa oficina.

Sinais de aviso de perigo



Accionado com o botão .

Sinais de mudança de direcção e de faixa

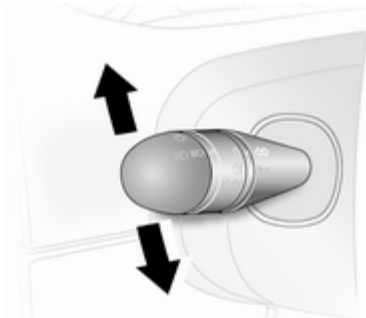

Alavanca = sinal de mudança de direcção para a direita
 Alavanca = sinal de mudança de direcção para a esquerda

Quando o volante é rodado para trás, a alavanca volta automaticamente à sua posição original e o indicador é desactivado. Isto não acontece se for

realizada apenas uma manobra subtil no volante, tal como a mudança de faixa.

Aquando de uma mudança de faixa, deslocar a alavanca parcialmente até ao primeiro batente. Quando soltar, a alavanca volta à sua posição.

Se a alavanca for deslocada para lá do primeiro batente, o indicador fica ligado continuamente. Desligar manualmente o indicador deslocando a alavanca para a posição original.

Faróis de nevoeiro



Rodar o interruptor interior para a posição .

Os faróis de nevoeiro dianteiros apenas funcionam quando a ignição e os faróis dianteiros estiverem ligadas.

Luzes traseiras de nevoeiro

Rodar o interruptor interior para a posição .

O farol de nevoeiro traseiro acende-se juntamente com os faróis de nevoeiro dianteiros e só funciona com a ignição e os faróis ligados.

Faróis de marcha-atrás

As luzes de marcha atrás acendem-se quando a ignição está ligada e a marcha atrás está seleccionada.

Coberturas dos faróis embaciadas

O interior das coberturas das luzes pode embaciarse por breves instantes em condições de tempo frio e húmido, com chuva forte ou depois da lavagem. O embaciamento desaparece rapidamente por si só; para ajudar a desembaciar, ligar os faróis.

Iluminação do habitáculo

Luzes do habitáculo

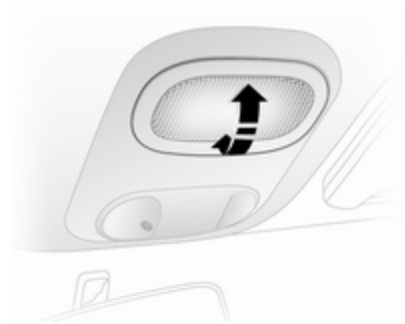

Conforme o veículo, as luzes interiores podem ser accionadas com um interruptor ou inclinando as lentes ópticas para uma das 3 posições, p.ex.:

- Ligar
- Luzes de cortesia
- Desligar

Com o interruptor ou a lente óptica na respectiva posição central, a luz funciona como luz de cortesia e acende quando as portas dianteiras são abertas.

Quando as portas dianteiras são fechadas, a luz de cortesia apaga ao fim de cerca de 20 segundos ou imediatamente depois de a ignição ser ligada.

Iluminação da bagageira

A iluminação da bagageira pode ser regulada para acender quando as portas laterais e traseira são abertas ou ligar constantemente.



Accionado inclinando a lente óptica para uma de 3 posições, p.ex.:

- Ligar
- Controlado pelo funcionamento da iluminação interior dianteira
- Desligar

Quando a luz interior dianteira estiver a funcionar como luz de cortesia, deslocar a lente óptica da luz da bagageira para a posição central; a luz da bagageira funciona como luz de cortesia e também acende quando a porta lateral ou traseira são abertas.

Quando as portas são fechadas, a luz de cortesia apaga ao fim de cerca de 20 segundos ou imediatamente depois de a ignição ser ligada.

Luzes de leitura

Um foco separado para o passageiro da frente pode encontrar-se junto à luz interior da frente. Accionado com o interruptor.

Características de iluminação

Iluminação para saída

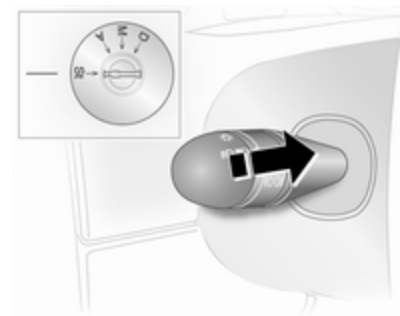

Os faróis acendem-se durante aprox. 30 segundos depois de se estacionar o veículo e se activar o sistema.

Activação

1. Desligar a ignição.
2. Retirar a chave da ignição.

3. Abrir a porta do condutor.
4. Puxe a alavanca do indicador de mudança de direcção na direcção do volante.

Esta acção pode ser repetida até quatro vezes por um período máximo de 2 minutos.

A iluminação é desligada imediatamente quando se liga a ignição ou se acciona o interruptor das luzes.

Climatização

Sistemas de climatização	89
Grelhas de ventilação	96
Manutenção	97

Sistemas de climatização

Sistema de aquecimento e ventilação



Comandos para:

- Temperatura
- Velocidade da ventoinha
- Distribuição do ar

Óculo traseiro aquecido  32.

Temperatura

Vermelho = Quente





Azul = Frio

O aquecimento só será totalmente eficaz quando o motor tiver atingido a temperatura normal de funcionamento.

Velocidade da ventoinha



Ajustar o fluxo de ar regulando a ventoinha para a velocidade pretendida.

Distribuição do ar

-  = para área da cabeça
-  = para área da cabeça e espaço para os pés
-  = inferior
-  = para pára-brisas, vidros das portas dianteiras e espaço para os pés
-  = para pára-brisas e vidros das portas dianteiras

É possível proceder a definições intermédias.

Desembaciamento e descongelação dos vidros

- Definir o comando da temperatura para o nível de calor máximo.
- Regular a velocidade da ventoinha para o nível máximo.
- Colocar o comando da distribuição do ar em .
- Ligar o aquecimento do óculo traseiro .
- Abrir as grelhas de ventilação laterais conforme pretendido e direccioná-las para os vidros das portas.
- Para aquecimento simultâneo do espaço para os pés, regular o comando da distribuição do ar para .

Sistema de ar condicionado



Para além do sistema de aquecimento e ventilação, o sistema de ar condicionado possui:

AC = Arrefecimento
 = recirculação de ar

Arrefecimento (AC)

É accionado com o botão **AC** e só funciona quando o motor e a ventoinha estão a trabalhar.

O sistema de ar condicionado arrefece e desumidifica (seca) o ar quando a temperatura exterior está

um pouco acima do ponto de congelação. Por isso pode haver condensação e pingos por baixo do veículo.

Se não for necessário qualquer arrefecimento ou desumidificação, desligar o sistema de arrefecimento para poupar combustível.



Sistema de recirculação do ar

Accionado com o botão .

Aviso



O movimento de ar fresco é reduzido no modo de recirculação. No funcionamento sem arrefecimento a humidade do ar aumenta, pelo que os vidros podem embaciarse. A qualidade do ar do habitáculo deteriora-se e os ocupantes podem sentir sonolência.

Em condições ambientais de tempo quente e muito húmido, o pára-brisas pode ficar embaciado no exterior quando ar frio lhe é dirigido. Se o

pára-brisas embaciar a partir do exterior, accionar o limpa pára-brisas e evitar a utilização das definições de distribuição de ar  e .

Arrefecimento máximo

Abrir as janelas por breves instantes para que o ar quente se disperse rapidamente.

- Arrefecimento **AC** ligado.
- Sistema de recirculação de ar  ligado.
- Colocar o comando da distribuição do ar em .
- Regular o comando da temperatura para o nível de frio máximo.
- Regular a velocidade da ventoinha para o nível máximo.
- Abrir todas as grelhas de ventilação.

Sistema de aquecimento traseiro



A ventoinha de aquecimento do habitáculo traseiro auxilia o fluxo de ar para o habitáculo traseiro através de grelhas de saída do ar traseiras.

Advertência

Versão específica do país: O aquecimento deixará de funcionar se o nível de combustível do veículo for inferior a 11 litros.



A velocidade do fluxo do ar é determinada pela ventoinha. A temperatura do ar é controlada utilizando o controlo de temperatura no painel de instrumentos.

A ventoinha tem 3 velocidades:

- 0 = desligada
- 3 = alta velocidade

Sistema de ar condicionado traseiro

O sistema de ar condicionado traseiro é accionado juntamente com o sistema de ar condicionado do habitáculo dianteiro.

Interruptor da ventoinha do ar condicionado traseiro



A ventoinha do ar condicionado traseiro auxilia o fluxo do ar para o habitáculo traseiro através de grelhas de saída do ar traseiras.

Ligar a ventoinha durante o funcionamento do sistema de ar condicionado para permitir a distribuição de ar fresco e desumidificado (seco).

A velocidade do fluxo do ar é determinada pela ventoinha.

A ventoinha tem 3 velocidades:

0 = desligada

3 = alta velocidade

Aquecimento auxiliar

Aquecedor do líquido de arrefecimento

O aquecedor do líquido de arrefecimento Eberspächer, alimentado a combustível e independente do motor, garante o aquecimento rápido do líquido de arrefecimento do motor de modo a permitir o aquecimento do interior do veículo sem ter o motor a trabalhar.

Aviso

Não colocar o sistema a trabalhar ao abastecer, em caso de presença de poeira ou vapores de combustível ou em espaços fechados (p. ex., garagem).

Antes de iniciar ou programar o sistema para iniciar, colocar o sistema de controlo da climatização em aquecer e a distribuição do ar em .

Desligar quando deixar de ser necessário. O aquecimento pára automaticamente no fim do tempo de funcionamento programado. Também deixará de funcionar se o nível de combustível do veículo for demasiado baixo.

Durante o funcionamento é utilizada energia da bateria do veículo. Por isso, o tempo de condução deverá ser pelo menos tão longo como o tempo de aquecimento. No caso de viagens curtas, verificar regularmente a bateria e, se necessário, recarregá-la.

Para garantir um desempenho eficiente, colocar o aquecedor auxiliar a trabalhar durante breves instantes uma vez por mês.

Aparelhos de comando

O temporizador ou comando à distância liga e desliga o sistema, e é utilizado para programar horas de início específicas.

Temporizador



- 1** **Botão de activação** = Liga/desliga o aparelho de comando e muda a informação apresentada
- 2** **Botão Retroceder** = Selecciona funções na barra de menus e ajusta valores

- 3** **Barra de menus** = Indica as funções seleccionáveis , , , e
- 4** **Botão Avançar** = Selecciona funções na barra de menus e ajusta valores
- 5** **OK botão** = Confirma a selecção

Comando à distância



Os botões de comando funcionam de forma idêntica ao temporizador anteriormente descrito.

Para activar o comando à distância, pressionar o botão de activação e soltá-lo quando a barra de menus

surgir no visor. O indicador de sinal e **SENd** surgem durante breves instantes no visor, seguidos pela temperatura.

Aviso

Ao abastecer, desligar o comando à distância e o aquecedor!

Para desligar, pressionar e manter pressionado o botão de activação para evitar um funcionamento involuntário.

O comando à distância tem um alcance máximo de 600 metros. O alcance pode ser reduzido devido às condições ambientais e à medida que a pilha fica mais fraca.



Além do comando à distância, o aquecimento também pode ser ligado durante 30 minutos ou desligado com o auxílio do botão no painel de instrumentos.

Substituição da pilha

Substituir a pilha quando o alcance do comando à distância for reduzido ou quando o símbolo de carga da pilha começar a piscar.

Abri a tampa com o auxílio de uma moeda e substituir a pilha (CR 2430 ou equivalente), certificando-se de que a nova pilha é correctamente instalada com o lado positivo (+)

voltado para os terminais positivos. Colocar novamente a tampa bem segura.

Eliminar as pilhas usadas de acordo com as normas ambientais.



As pilhas não devem ser eliminadas junto com os resíduos domésticos. Devem ser colocadas em pontos de recolha para reciclagem apropriados (i.e. pilhões).

Indicações de avaria do comando à distância

cobA	= Sinal fraco - ajustar posição
conP	= Sem sinal - aproximar
bALo	= Pilha fraca - substituir pilha
Err	= Erro do sistema - consultar oficina
Add, AddE	= Sistema no modo de programação

Programar comando à distância

Se a bateria do veículo for ligada de novo, o LED no botão do painel de instrumentos acende-se e o sistema configura automaticamente o menu do comando à distância. Se o LED piscar, pressionar o botão **OK** no comando à distância, seleccionar **Add** ou **AddE** e confirmar.



Também podem ser configurados comandos à distância adicionais. Pressionar o botão até o LED piscar, ligar o comando à distância, seleccionar **Add** e confirmar.

AddE programa exclusivamente o comando à distância actual e bloqueia todos os comandos anteriormente configurados. **Add** programa até quatro comandos à distância, porém apenas um pode comandar o sistema num determinado momento.

Utilização

Aquecimento

Seleccionar  na barra de menus e confirmar. A duração predefinida do aquecimento, p. ex., **L 30**, pisca no visor. A definição de fábrica é de 30 minutos

Para ajustar temporariamente a duração do aquecimento, ajustar com o botão  ou  e confirmar. O valor pode ser definido de 10 a 120 minutos. Devido ao consumo de potência, registar a duração do aquecimento.

Para desligar, seleccionar novamente  na barra de menus e confirmar.

Ventilação



Seleccionar  na barra de menus e confirmar.

A duração da ventilação pode ser aceite ou ajustada. A duração indicada é aceite sem confirmação.

Para desligar, seleccionar novamente  na barra de menus e confirmar.



Programar P

Podem ser programados até 3 horas de início predefinidas, com uma duração quer de um dia quer de uma semana.

- Seleccionar **P** na barra de menus e confirmar
- Seleccionar o número predefinido desejado da memória **1**, **2** ou **3** e confirmar
- Seleccionar o dia e confirmar
- Seleccionar a hora e confirmar
- Seleccionar os minutos e confirmar
- Seleccionar  ou  e confirmar
- Se necessário, ajustar a duração do tempo de funcionamento antes da partida e confirmar

O número predefinido seguinte da memória a ser activado está sublinhado e é apresentado o dia da semana. Repetir o procedimento para programar os outros números predefinidos da memória.

Pressionar o botão  durante o procedimento permite sair sem memorizar os ajustes programados.

Para eliminar uma hora de início predefinida, seguir os passos para a programação até o símbolo do aquecimento  piscar. Pressionar o botão  ou  até **OFF** surgir no visor e confirmar.

O aquecimento pára automaticamente 5 minutos após a hora de início programada.

Advertência

O sistema do comando à distância inclui um sensor da temperatura que calcula o tempo de funcionamento de acordo com a temperatura ambiente e o nível de aquecimento desejado (ECO ou HIGH). O sistema é automaticamente iniciado entre 5 e 60 minutos antes da hora de início programada.

Definir o dia da semana, a hora e a duração do aquecimento

Se a bateria do veículo for desligada ou se a sua tensão for demasiado baixa, o aparelho terá de ser reinicializado.

- Seleccionar \ominus e confirmar
- Seleccionar o dia da semana e confirmar
- Alterar as horas e confirmar
- Alterar os minutos e confirmar
- Alterar a duração predefinida do aquecimento e confirmar

Nível do aquecimento \curvearrowright

O nível preferido do aquecimento para as horas de início programadas pode ser definido para ECO ou HIGH.

Seleccionar \curvearrowright e confirmar. ECO ou HIGH pisca no visor. Ajustar com o botão \leftarrow ou \rightarrow e confirmar.

Grelhas de ventilação

Grelhas de ventilação reguláveis

Quando o arrefecimento estiver ligado, deve haver pelo menos uma grelha de ventilação aberta para evitar que o evaporador crie gelo devido a falta de movimento de ar.

Grelhas de ventilação centrais

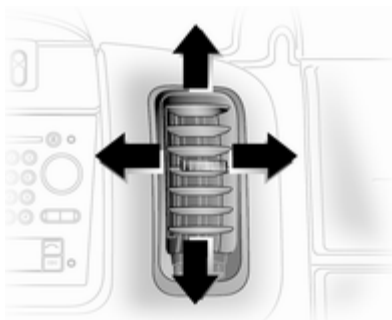

Para abrir ou fechar a grelha, rodar a roda de ajuste para a esquerda ou direita.

Direccionar o fluxo de ar inclinando e girando as palhetas.

Grelhas de ventilação laterais

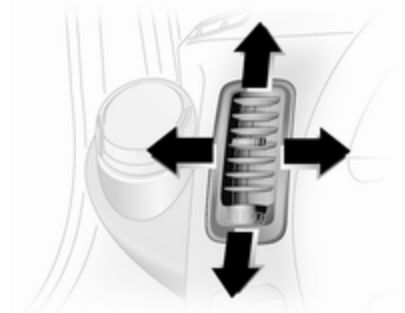

Para abrir ou fechar as grelhas laterais de ventilação, rodar a roda de ajuste para a esquerda ou direita.

Direccionar o fluxo de ar inclinando e girando as palhetas.

Consoante a posição do controlo da temperatura, o ar é direccionado para o veículo através das grelhas de saída do ar.

⚠ Aviso

Não fixar quaisquer objectos às alhetas das saídas de ar. Em caso de acidente corre o risco de danos e ferimentos.

Saídas de ar fixas

Por trás do pára-brisas e dos vidros das portas e nos espaços para os pés há grelhas de ventilação adicionais.

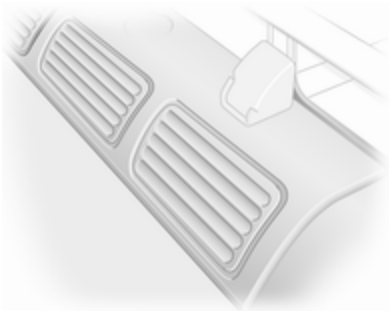
Grelhas de ventilação do habitáculo traseiro

O fluxo de ar é enviesado para a direita, direito às grelhas de ventilação centrais e direitas para uma melhor distribuição.

Manutenção**Entrada de ar**

A entrada de ar na frente do pára-brisas no compartimento do motor tem de ser mantido limpo para permitir a entrada do ar. Retirar quaisquer folhas, sujidade ou neve.

Filtro de pólen

O filtro de pólenes limpa poeira, fuligem, pólenes e esporos do ar que entra no veículo através das entradas de ar.

Funcionamento normal do ar condicionado

Para assegurar que o desempenho é continuamente eficiente, o arrefecimento deve ser accionado durante alguns minutos uma vez por mês, independentemente do clima e da época do ano. Não é possível ligar o arrefecimento quando a temperatura exterior é demasiado baixa.

Assistência

Para um óptimo desempenho do sistema de arrefecimento, recomenda-se que o sistema de controlo da climatização seja verificado anualmente, a partir do terceiro ano a contar do primeiro registo do veículo, incluindo:

- Teste de pressão e funcionalidade
- Funcionalidade do aquecimento
- Verificação de fugas
- Verificação de correias de accionamento
- Limpeza de condensador e drenagem do evaporador
- Verificação do desempenho

Condução e funcionamento

Sugestões para condução	99
Arranque e manuseamento	99
Gases de escape	101
Caixa de velocidades manual	103
Caixa de velocidades manual de comutação automática	103
Travões	108
Sistemas de condução	109
Programador de velocidade	111
Sistemas de detecção	115
Combustível	116
Rebocar	120

Sugestões para condução

Controlo sobre o veículo

Nunca aproveitar o movimento do veículo com o motor desligado

Muitos sistemas não funcionam nesta situação (por exemplo, servofreio, direcção assistida). Conduzir desta forma é um perigo para si e para os outros.

Pedais

Para assegurar que o curso do pedal está desimpedido, não deverão existir tapetes na área dos pedais.

Direcção assistida

Nunca deixar o volante completamente trancado quando o volante estiver estacionário, pois pode provocar danos na bomba da direcção assistida.

Arranque e manuseamento

Rodagem do veículo

Não trave desnecessariamente nas primeiras viagens e depois de pôr novas pastilhas nos travões.

A primeira vez que se conduzir o veículo pode haver fumo por causa de ceras e óleo que se evaporam pelo sistema de escape. Depois de conduzir o veículo pela primeira vez, estacionar o veículo ao ar livre durante algum tempo e evitar inalar os fumos.

Durante o período de rodagem o consumo de combustível e óleo de motor poderão ser maiores e o processo de limpeza do filtro de partículas diesel poderá ocorrer mais vezes.

Filtro de partículas diesel ⇨ 101.

Posições do interruptor da ignição

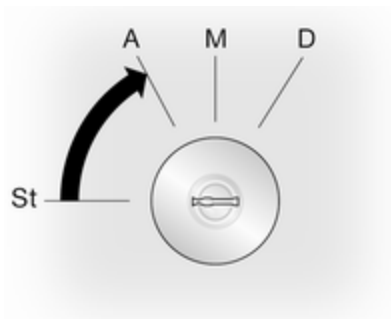

- St** = Ignição desligada
A = Tranca da direcção destrancada, ignição desligada
M = Ignição ligada. Motores diesel: pré-incandescência
D = Arranque

Ligar o motor

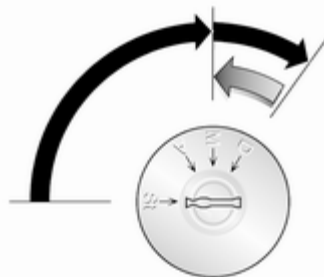

Caixa de velocidades manual: accionar a embraiagem.

Caixa de velocidades manual robotizada: accionar travão; caixa de velocidades passa automaticamente para **N**.

Não acelerar.

Motores Diesel: rodar a chave para **M** para pré-incandescência até  apagar no Centro de Informação do Condutor.

Rodar a chave para a posição **D** e soltar.

A velocidade do motor aumentada volta automaticamente à velocidade ao ralenti normal à medida que a temperatura do motor aumenta.

As tentativas de arranque não deverão demorar mais do que 15 segundos. Se o motor não arrancar, esperar 15 segundos antes de recomeçar o procedimento. Se necessário, retirar o pé do acelerador antes de repetir o procedimento.

Antes de voltar a pôr o motor a trabalhar ou para desligar o motor, voltar a rodar a chave para **St**.

Corte de desaceleração

A alimentação de combustível é automaticamente interrompida durante uma desaceleração, ou seja, quando o veículo é conduzido com uma mudança engatada mas sem carregar no acelerador.

Estacionamento

- Não estacionar o veículo numa superfície facilmente inflamável. A temperatura elevada do sistema de escape pode provocar a inflamação da superfície.
- Aplicar sempre o travão de mão sem carregar no botão de destravagem. Aplicar com a maior firmeza possível numa descida ou subida. Accionar o pedal do travão ao mesmo tempo para reduzir a força de accionamento.
- Desligar o motor e a ignição. Rodar o volante até sentir a tranca da direcção engatar.
- Se o veículo estiver numa superfície nivelada ou numa subida, engatar a primeira velocidade antes de desligar a ignição. Numa subida, virar as rodas dianteiras para o lado contrário ao do passeio.
Se o veículo estiver numa descida, engrenar a marcha-atrás antes de

desligar a ignição. Virar as rodas dianteiras na direcção do passeio.

- Trancar o veículo e activar os sistemas de travagem e alarme anti-roubo.

Gases de escape

Perigo

Os gases de escape do motor contêm monóxido de carbono venenoso que não tem cor nem cheiro e que pode ser fatal se inalado.



Se os gases de escape entrarem no interior do veículo, abrir os vidros. Reparar a avaria numa oficina.

Evitar conduzir com a bagageira aberta, caso contrário podem entrar gases de escape no veículo.

Filtro de partículas diesel

O filtro de partículas do diesel filtra partículas de fuligem nocivas retirando-as dos gases de escape. O sistema inclui uma função de auto-limpeza que funciona automaticamente durante a condução sem qualquer notificação. O filtro é limpo procedendo à



combustão periódica das partículas de fuligem a elevada temperatura. Este processo ocorre automaticamente e a emissão de odores e fumo durante este processo é normal.

Se a limpeza do filtro for necessária e não se verificar a limpeza automática, tal será indicado pelo acender da luz de aviso  e  no conjunto de instrumentos. Recorrer imediatamente à ajuda de uma oficina.

Catalisador



O catalisador reduz a quantidade de substâncias nocivas presentes nos gases de escape.

Atenção

Tipos de combustível diferentes dos referidos nas páginas  116,  164 podem danificar o catalisador ou componentes electrónicos.

A gasolina que não seja queimada sobreaquecerá e causará danos no catalisador. Por isso, evitar a utilização excessiva do motor de arranque, evitar conduzir até esvaziar totalmente o depósito de combustível e evitar colocar o motor a trabalhar por empurrão ou reboque.

Em caso de falha de explosão, motor com funcionamento irregular, redução do desempenho do motor ou outros problemas invulgares, levar o veículo a uma oficina o mais rapidamente possível para que a situação seja rectificada. Numa emergência, o veículo pode ser conduzido por um curto período de tempo a baixa velocidade e com uma velocidade do motor também baixa.

Se a luz de aviso  pisca, os limites de emissão permitidos podem ser ultrapassados. Levantar o pé do acelerador até o  parar de piscar e ficar constantemente iluminado. Contactar imediatamente uma oficina.

Luz indicadora de avaria  74

Caixa de velocidades manual

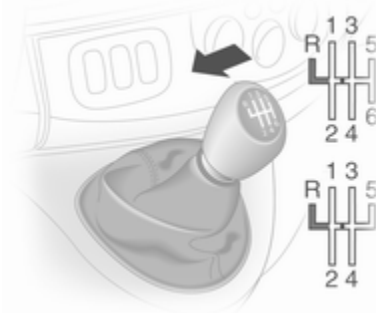

Para engrenar a marcha-atrás, com o veículo parado, pressionar o pedal da embraiagem, puxar o anel na alavanca selectora para cima e engrenar a mudança contra a resistência.

Se a mudança não engatar, colocar a alavanca em ponto morto, tirar o pé do pedal da embraiagem e premir de novo; depois seleccionar a mudança novamente.

Não carregar na embraiagem desnecessariamente.

Ao operar, premir o pedal da embraiagem completamente. Não utilizar o pedal como um descanso para o pé.

Atenção

Não é aconselhável conduzir com a mão pousada sobre a alavanca selectora.

Caixa de velocidades manual de comutação automática

Esta caixa de velocidades permite passagens manuais (modo manual) ou automáticas (modo automático), ambas com controlo automático da embraiagem.

Visor da caixa de velocidades



Indica o modo e a mudança actual.

Ligar o motor

Premir o pedal do travão ao colocar o motor a trabalhar. Se não se carregar no pedal do travão,  acende-se mostrador da caixa de velocidades e não se consegue colocar o motor a trabalhar.

Quando o pedal do travão é pressionado, a caixa de transmissão muda automaticamente para **N** (neutro); "N" aparece no ecrã da caixa de transmissão e o motor pode ser iniciado. Pode haver um pequeno tempo de espera.

Alavanca selectora

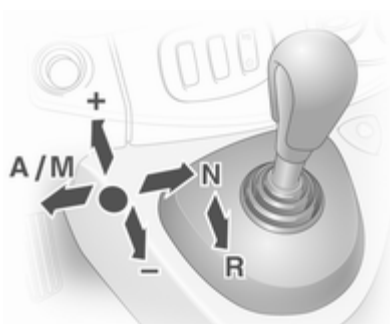

Deslocar sempre a alavanca selectora na direcção apropriada o mais possível. Depois de a largar, volta automaticamente para a posição central.

- N** = Ponto morto.
- A/** = Alternar entre modos
- M** Automático e Manual.

O mostrador da caixa de velocidades mostra um "A", quando em modo automático.

- R** = Marcha-atrás.

Engatar apenas quando o veículo estiver parado. O mostrador da caixa de velocidades mostra um "R" quando a marcha-atrás está engatada.

- +** = Mudar para mudança superior.
- = Mudar para mudança inferior.

Iniciar a marcha

Quando o motor é posto a trabalhar, a caixa de velocidades está em modo automático. Pressionar o pedal do travão e deslocar a alavanca selectora no sentido do sinal **+** de forma a engrenar a primeira velocidade. Se **R** estiver engatada, a marcha-atrás está engatada. O veículo começa a deslocar-se quando se solta o travão de pé. Para iniciar rapidamente a marcha, soltar o pedal do travão e acelerar imediatamente depois de engatar uma mudança.

No modo automático, a caixa de velocidades passa automaticamente para a outra velocidade, consoante as condições de condução.

Para iniciar o modo manual, deslocar a alavanca selectora para **A/M**. A velocidade actual será mostrada no mostrador da caixa de velocidades. Para meter a primeira velocidade, pressionar o pedal do travão e deslocar a alavanca selectora para **+** ou **-**. Passar para uma velocidade superior ou inferior deslocando a alavanca selectora para **+** ou **-**. É possível saltar mudanças movimentando a alavanca selectora repetidamente em curtos intervalos de tempo.

Parar o veículo

No modo automático ou manual, a primeira velocidade é engatada e a embraiagem é libertada quando o veículo pára. Em **R**, a marcha-atrás permanece engatada.

Ao parar em inclinações, puxar o travão de mão ou pressionar o pedal dos travões. Para evitar o sobreaquecimento da embraiagem,

um aviso sonoro intermitente pode soar como sinal para pressionar o pedal do travão ou para puxar o travão de mão.

Desligar o motor se parar por um período de tempo prolongado, por exemplo, em engarrafamentos de trânsito.

Quando o veículo está estacionado e a porta do condutor é aberta, ouve-se um aviso sonoro se o ponto morto não estiver engatado ou o travão de pé não tiver sido accionado.

Travagem com o motor

Modo automático

Ao descer uma encosta, a caixa de velocidades manual automatizada não passa para mudanças superiores enquanto não se atingir uma velocidade de motor suficientemente elevada. Efectua reduções de caixa na altura própria quando se trava.

Modo manual

Para utilizar o efeito de travagem com o motor, seleccionar uma mudança inferior na altura certa ao descer uma encosta.

Balançar o veículo

Dar "esticões" com a caixa só é permitido se o veículo estiver preso em areia, lama, neve ou num buraco. Deslocar a alavanca selectora entre **R** e **A/M** (ou entre **+** e **-**) num ciclo repetitivo, aplicando uma ligeira pressão no pedal do acelerador. Não acelerar muito o motor e evitar acelerações repentinas.

Estacionamento

Aplicar o travão de mão. A mudança engatada mais recentemente (ver visor da caixa de velocidades) permanece engatada. Com **N**, não é engatada qualquer mudança.

Quando se desliga a ignição, a caixa de velocidades deixa de responder ao movimento da alavanca selectora.

Modo manual

Se se seleccionar uma mudança superior quando a velocidade do motor for demasiado baixa, ou uma mudança inferior quando a velocidade do motor for demasiado alta, a passagem não é efectuada. Isso evita que o motor funcione a velocidades de motor muito baixas ou muito altas.

Se a velocidade do motor for muito baixa, a caixa de velocidades passa automaticamente para uma mudança inferior.

Se a velocidade do motor for demasiado alta, a caixa de velocidades apenas passa para uma mudança superior através de kickdown.

Programas de condução com comando electrónico

Modo de Inverno ❄



Activar o modo de Inverno se se tiver dificuldades em iniciar a marcha em piso escorregadio.

Activação

Pressionar o botão ❄. No mostrador da caixa de velocidades é apresentado ❄. A caixa de velocidades muda para o modo automático e o veículo arranca com uma velocidade apropriada.

Desactivação

O modo de Inverno é desactivado:

- premindo o botão ❄ de novo,
- desligando a ignição,
- mudando para modo manual.

A fim de proteger a caixa de velocidades em situações de temperaturas extremamente elevadas da embraiagem, poderá soar um aviso sonoro. Nesses casos, pressionar o travão de pé, seleccionar "N" e puxar o travão de mão para permitir que a embraiagem arrefeça.

Modo de carga kg



É possível utilizar o modo de carga, em ambos os modos automático e manual. Em ambos os casos, os padrões de mudança de engrenagem são automaticamente adaptados para transportar uma grande carga útil.

Activação

Pressionar o botão **kg**. No mostrador da caixa de velocidades é mostrado **kg**. A caixa de transmissão seleccionará depois padrões optimizados de mudança de engrenagem.

Desactivação

O modo de carga é desactivado:

- premindo o botão **kg** de novo,
- desligando a ignição.

Kickdown

Se o pedal do acelerador for premido para além do ponto de pressão, a caixa de velocidades passa para uma mudança inferior consoante a velocidade do motor. Toda a potência do motor fica disponível para aceleração.

Se a velocidade do motor é demasiado alta, a caixa de velocidades muda para uma velocidade superior, mesmo no modo manual. Sem kickdown esta passagem automática não é efectuada em modo manual.

Avaria

Na eventualidade de uma falha,  é mostrado no ecrã de transmissão. Condução contínua é possível desde que o veículo seja conduzido com cuidado e antecipaçoão.

Reparar a avaria numa oficina.

Corte de corrente

A embraiagem não é desengatada se ocorrer uma interrupção da alimentação eléctrica quando se engata uma mudança. O veículo não anda.

Se a bateria estiver descarregada, colocar o motor a trabalhar com cabos auxiliares de arranque ↗ 148.

Se a avaria não se dever a bateria descarregada, recorrer à ajuda de uma oficina.

Se não for possível seleccionar o Ponto Morto, o veículo só deve ser rebocado com as rodas motrizes levantada do solo.

Rebocar o veículo ↗ 150.

Travões

O sistema de travões inclui dois circuitos de travões independentes.

Se um circuito de travões falhar, continua a ser possível travar o veículo com o outro circuito dos travões. Contudo, o efeito de travagem só é obtido quando se carregar no pedal do travão com força. Será preciso bastante mais força para isso. A distância de travagem aumenta. Dirigir-se a uma oficina antes de prosseguir viagem.

Quando o motor não está a trabalhar, o suporte da unidade do servofreio desaparece depois de se carregar no pedal do travão uma ou duas vezes. O efeito de travagem não é reduzido mas será preciso mais força para travar. É especialmente importante ter isto em atenção quando o veículo for rebocado.

Se  acender no conjunto de instrumentos durante a condução e a mensagem **TRAVAGEM DEFICIENTE** surgir no Centro de Informação do Condutor, há uma

avaria no sistema de travagem. Recorrer imediatamente à ajuda de uma oficina.

Luz de aviso  ⇨ 75.

Mensagens do veículo ⇨ 78.

Sistema de travagem antibloqueio

O sistema de travões antiblocagem (ABS) impede que as rodas bloqueiem.



O ABS começa a regular a pressão de travagem assim que uma roda apresenta tendência para bloquear. A direcção do veículo continua a poder ser utilizada, mesmo durante travagem a fundo.

O controlo do ABS é tornado visível através de pulsos no pedal dos travões e no ruído do processo de regulação.

Para travagem óptima, manter o pedal do travão totalmente premido durante o processo de travagem, apesar de o pedal estar a pulsar. Não reduzir a pressão sobre o pedal.

Luz de aviso  ⇨ 75.

Avaria

Se  não se apagar ao fim de alguns segundos depois de a ignição ser ligada, ou se se acender durante a condução, há uma avaria no ABS.  também pode acender no conjunto de instrumentos juntamente com as mensagens **VERIFICAR ABS** e **VERIFICAR ESP** no Centro de Informação do Condutor. O sistema de travagem permanece operacional mas sem regulação ABS.

Aviso

Se houver uma avaria no ABS, as rodas podem bloquear em caso de travagem superior ao normal. As vantagens do ABS deixam de estar disponíveis. Durante travagem a fundo, a direcção do veículo deixa de poder ser utilizada e o veículo pode guinar.

Se , ,  e  acenderem, o ABS e o ESP estão desactivados e a mensagem **TRAVAGEM**

DEFICIENTE é apresentada no Centro de Informação do Condutor. Recorrer à ajuda de uma oficina. Reparar a avaria numa oficina. Mensagens do veículo ⇨ 78.

Travão de mão

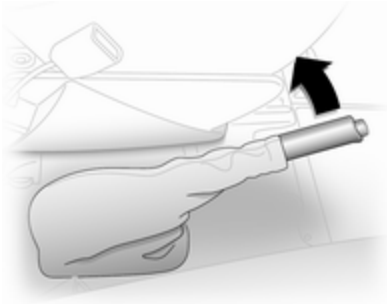

Aplicar sempre o travão de mão com firmeza sem carregar no botão de destravagem e travar até ao máximo numa subida ou descida.

Para destravar o travão de mão, puxar a alavanca ligeiramente para cima, premir o botão de destravagem e baixar a alavanca totalmente para baixo.

Para reduzir as forças de accionamento do travão de mão, premir o pedal do travão ao mesmo tempo.

Luz de aviso (D) ⇨ 75.

Assistência de travão

Se o pedal do travão for premido rapidamente e com força, é aplicada automaticamente força de travagem máxima (travagem a fundo).

Manter pressão constante sobre o pedal do travão enquanto for necessário uma travagem a fundo. A força de travagem máxima é reduzida automaticamente quando se tirar o pé do pedal do travão.

Sistemas de condução

Sistema de controlo da tracção

O sistema de controlo de tracção (TC) é um componente que faz parte do Programa electrónico de estabilidade(ESP®^{Plus}) que melhora a estabilidade de condução quando necessário, independentemente do tipo de superfície de estrada ou da aderência dos pneus, evitando que estes patinem.

Assim que as rodas motrizes comecem a patinar, a prestação do motor é reduzida e a roda que patina mais é travada individualmente. Isso melhora consideravelmente a estabilidade de condução do veículo em pisos escorregadios.

O TC encontra-se em funcionamento assim que a ignição é ligada e a luz de aviso se apaga no painel de instrumentos.

Quando o TC está activo o pisca.

⚠ Aviso



Não deixar que esta função de segurança especial o tente a tomar riscos desnecessários durante a condução.



Adaptar a velocidade às condições da estrada.

Luz de aviso   75.

Desactivação



Quando a rotação das rodas é necessária, o TC pode ser desactivado:

Premir o botão   acende-se no conjunto de instrumentos e a mensagem **ANTIPATINAGEM DESACTIVADO** surge no Centro de Informação do Condutor.

O TC é reactivado, pressionando novamente o botão . A luz de aviso  apaga-se no painel de instrumentos. O TC também é reactivado na próxima vez que a ignição for ligada.

Quando a velocidade do veículo atinge os 50 km/p a função TC será automaticamente retomada.

Avaria

Se o sistema detectar uma avaria,  acende-se no conjunto dos instrumentos  74 e a mensagem **VERIFICAR ESP** surge no Centro de Informação do Condutor.

Reparar a avaria numa oficina.

Mensagens do veículo  78.

Programa electrónico de estabilidade

O programa electrónico de estabilidade (ESP[®]Plus) melhora a estabilidade da condução quando necessário, independentemente do tipo de piso ou da aderência do pneu. Evita também que as rodas motrizes patinem.

Assim que o veículo começar a guinar (subvirar/sobrevirar), a potência do motor é reduzida e as rodas são travadas uma a uma. Isso melhora consideravelmente a estabilidade de condução do veículo em pisos escorregadios.

O ESP[®]Plus fica operacional assim que a ignição é ligada e a luz de aviso  se apaga no painel de instrumentos.

Quando o ESP[®]Plus entra em acção,  pisca.

⚠ Aviso

Não deixar que esta função de segurança especial o tente a tomar riscos desnecessários durante a condução.



Adaptar a velocidade às condições da estrada.



Luz de aviso   75.

Desactivação





Quando for necessária a patinagem dos pneus o ESP[®]Plus pode ser desactivado:

Premir o botão .  acende-se no conjunto de instrumentos e a mensagem **ANTIPATINAGEM DESACTIVADO** surge no Centro de Informação do Condutor.

O ESP[®]Plus é reactivado quando se pressiona novamente o botão . A luz de aviso  apaga-se no painel de instrumentos. O ESP[®]Plus é também reactivado na próxima vez que se ligar a ignição.

Quando a velocidade do veículo atinge os 50 km/h a função ESP[®]Plus será automaticamente retomada.

Avaria

Se o sistema detectar uma avaria,  acende-se no conjunto dos instrumentos  74 e a mensagem **VERIFICAR ESP** surge no Centro de Informação do Condutor.

Reparar a avaria numa oficina.

Mensagens do veículo  78.

Programador de velocidade

O programador de velocidade pode memorizar e manter velocidades de 30 km/h e acima. Poderão ocorrer desvios das velocidades guardadas na condução em inclinações ascendentes ou descendentes.

Por razões de segurança, o comando da velocidade de cruzeiro não pode ser activado enquanto não se accionar o pedal do travão uma vez.



Não utilizar o comando da velocidade de cruzeiro se não for aconselhável manter uma velocidade constante.

Com caixa de velocidades manual de comutação automática, só accionar o programador de velocidade em modo automático.

 e   77.

Activação





Premir o interruptor ,  acende a verde no conjunto de instrumentos. O programador de velocidade está agora em modo de espera e uma mensagem correspondente surge no Centro de Informação do Condutor.



Acelerar até à velocidade pretendida e pressionar novamente **+** ou **-**. A velocidade actual é então guardada e mantida e o pedal do acelerador pode ser libertado.



 acende-se a verde no conjunto de instrumentos juntamente com  e uma mensagem correspondente surge no Centro de Informação do Condutor.

A velocidade do veículo pode ser aumentada premindo o pedal do acelerador. A velocidade armazenada fica intermitente no conjunto de instrumentos. Quando se retira o pé do pedal do acelerador, a velocidade memorizada anteriormente é retomada.

A velocidade é memorizada até se desligar a ignição.

Aumentar velocidade

Com o programador de velocidade activo, a velocidade do veículo pode ser aumentada continuamente ou por pequenos incrementos mantendo premido ou com pequenos toques repetidos no interruptor **+**.

Quando o interruptor é libertado, a velocidade actual é armazenada e mantida.

Alternativamente, acelerar até à velocidade pretendida e armazená-la pressionando **+**.

Reduzir velocidade

Com o programador de velocidade activo, a velocidade do veículo pode ser reduzida continuamente ou por pequenos incrementos mantendo premido ou com pequenos toques repetidos no interruptor **-**.

Quando o interruptor é libertado, a velocidade actual é armazenada e mantida.

Desactivação



Premir **O**: o programador de velocidade é desactivado e  verde apaga-se no conjunto de instrumentos.

Desactivação automática:

- A velocidade cai abaixo de 30 km/h,
- O pedal do travão é pressionado,
- O pedal da embraiagem é pressionado,
- A alavanca selectora está em **N**,



A velocidade é armazenada e uma mensagem correspondente surge no entro de Informação do Conductor.

Continuar com a velocidade guardada

Premir o interruptor **R** a uma velocidade superior a 30 km/h.

Se a velocidade armazenada for muito superior à velocidade actual, o veículo acelerará com força até atingir a velocidade armazenada.



Eliminando a velocidade guardada

Pressionar : As luzes de aviso  e  apagam no grupo de instrumentos.



Limitador de velocidade do programador de velocidade

O limitador de velocidade impede que o veículo ultrapasse uma velocidade predeterminada acima de 30 km/h.

Activação

Premir o interruptor , a luz de aviso  acende-se a amarelo no conjunto de instrumentos.

A função do limitador de velocidade do programador de velocidade está agora em modo de espera e uma mensagem correspondente surge no Centro de Informação do Condutor.

Acelerar até à velocidade pretendida e pressionar novamente  ou . A velocidade actual é guardada.

O veículo pode ser conduzido normalmente mas não será possível ultrapassar o limite de velocidade programado, excepto numa emergência.

Quando a velocidade limite não pode ser mantida, p. ex. ao conduzir em estrada muito inclinada, a velocidade limite fica intermitente no Centro de Informação do Condutor.

Aumentar a velocidade limite

A velocidade limite pode ser aumentada continuamente ou por pequenos incrementos mantendo premido ou com pequenos toques repetidos no interruptor .

Reduzir a velocidade limite

A velocidade limite pode ser diminuída continuamente ou por pequenos incrementos mantendo premido ou com pequenos toques repetidos no interruptor .

Ultrapassar a velocidade limite

No caso de uma emergência, é possível ultrapassar a velocidade limite pressionando firmemente o

pedal do acelerador para além do ponto de resistência. Durante este período, a velocidade limite ficará intermitente no Centro de Informação do Condutor.

Soltar o pedal do acelerador e a função do limitador de velocidade é reactivada assim que seja atingida uma velocidade mais baixa do que a velocidade limite.

Desactivação



Pressionar : O limitador de velocidade é desactivado e o veículo pode ser conduzido normalmente.

A velocidade limite é armazenada e uma mensagem correspondente surge no entro de Informação do Condutor.

Reactivação

Pressionar o interruptor **R**: a função do limitador de velocidade é reactivada.

Apagar a velocidade limite

Pressionar : A luz de aviso amarela  apaga-se no conjunto de instrumentos.

Sistemas de detecção

Sensores de estacionamento

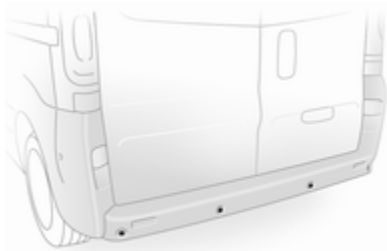

O auxiliar de estacionamento facilita o estacionamento em marcha-atrás medindo a distância entre a parte de trás do veículo e os obstáculos. É no entanto o condutor que é o responsável por estacionar.

O sistema é composto por quatro sensores de estacionamento ultrassônicos no pára-choques traseiro.

Advertência

Componentes fixados na área de detecção causam o mau funcionamento do sistema.

Activação

O sistema é ligado automaticamente quando se engata a marcha atrás. A preparação para a operação é indicada por um breve alarme acústico.

O sistema emite um sinal acústico se detectar um obstáculo. O intervalo entre os sinais acústicos diminui à medida que o veículo se aproxima do obstáculo. Quando a distância for inferior a 30 cm, o sinal torna-se contínuo.

Aviso

Em determinadas circunstâncias, objectos, vestuário ou superfícies reflectoras bem como fontes de ruído exteriores podem fazer com que o sistema não detecte obstáculos.

Desactivação



É possível desactivar temporariamente ou permanentemente o sistema.

Desactivação temporária

Desactivar temporariamente o sistema, pressionando o botão  no painel de instrumentos com a ignição ligada e a marcha-atrás engrenada. Quando a marcha-atrás está seleccionada não haverá nenhum sinal acústico, indicando desactivação.

A função é reactivada pressionando o botão  novamente ou na próxima vez que a ignição for ligada.

Desactivação permanente

Desactivar permanentemente o sistema mantendo pressionado o botão  no painel de instrumentos durante aprox. 3 segundos com a ignição ligada e a marcha-atrás engrenada. O sistema está desactivado e não irá funcionar. Quando a marcha-atrás está seleccionada não haverá nenhum sinal acústico, indicando desactivação.

A função é reactivada pressionando e segurando o botão  durante aprox. 3 segundos.

Avaria

Se o sistema detectar uma falha de funcionamento, um alarme sonoro contínuo soará durante aprox. 5 segundos quando se seleccionar a marcha-atrás. Consulte uma oficina para mandar reparar a causa da avaria.

Atenção

Em marcha-atrás, a área deve estar livre de obstáculos que poderiam bater na parte inferior do veículo.

Pancadas no eixo traseiro, que poderão não ser visíveis, podem dar lugar a alterações não específicas no manuseamento do veículo. No caso de ocorrer um impacto deste tipo, consultar uma oficina.

Combustível

Motores a gasolina

Usar apenas combustível sem chumbo que cumpra as normas Europeias EN 228 ou E DIN 51626-1 ou equivalente.

O motor é capaz de ser alimentado a combustível E10 que cumpre estas normas. O combustível E10 contém até 10% de bioetanol.

Utilizar combustível com o índice de octanas recomendado ↗ 164. Utilizar combustível com um índice de octanas demasiado baixo pode reduzir a potência e o binário do motor e aumentar ligeiramente o consumo de combustível.

Atenção

Não utilizar combustível nem aditivos de combustível que contenham compostos metálicos, tais como aditivos à base de manganês. Isto pode danificar o motor.

Atenção

A utilização de combustível que não cumpra a norma EN 228 ou E DIN 51626-1 ou semelhante, pode dar lugar a depósitos, aumento de desgaste ou danos no motor e pode afectar a sua garantia.

Atenção

Utilizar combustível com um índice de octanas demasiado baixo pode provocar combustão descontrolada e danos no motor.

Motores a diesel

Utilizar apenas combustível diesel que cumpra a EN 590.

Em países fora da União Europeia utilizar combustível Euro-Diesel com uma concentração de enxofre abaixo de 50 ppm.

Atenção

A utilização de combustível que não cumpra a norma EN 590 ou semelhante, pode dar lugar a perda de potência do motor, aumento de desgaste ou danos no motor e pode afectar a sua garantia.

Não utilizar óleos diesel marítimos, óleos de aquecimento, Aquazole e emulsões diesel-água semelhantes. Os combustíveis diesel não devem ser diluídos com combustíveis para motores a gasolina.

Abastecer**⚠ Perigo**

Antes de reabastecer, desligar o motor e quaisquer aquecedores externos com câmaras de combustão (identificados por

etiqueta na portinhola do depósito de combustível). Desligar quaisquer telemóveis.

Cumprir as instruções de funcionamento e segurança da estação de serviço quando se estiver a abastecer.

⚠ Perigo

O combustível é inflamável e explosivo. Não fumar. Não produzir chamas nuas ou faíscas.

Se cheirar a combustível no veículo, reparar a causa dessa situação imediatamente numa oficina.

Atenção

No caso de abastecimento com combustível errado, não ligar a ignição.

Advertência

Para garantir que o nível do combustível é apresentado correctamente, a ignição tem de ser desligada antes de reabastecer.

Para garantir leituras exactas, evitar atestar com pequenos abastecimentos de combustível (p. ex. menos de 5 litros).

A tampa em baionete do depósito de combustível situa-se no lado esquerdo traseiro do veículo.

A portinhola do depósito de combustível só pode ser aberta se o veículo estiver destrancado.



Para desbloquear e abrir o tampão do combustível, inserir a chave e virar no sentido contrário aos ponteiros do relógio. Quando o reabastecimento estiver completo, substituir o tampão e rodar a chave no sentido dos ponteiros do relógio, até ao seu ponto máximo.

Atenção

Limpe imediatamente qualquer combustível derramado.

Avaria

Caso surja uma interrupção na alimentação de energia eléctrica, o fecho centralizado das portas não irá destrancar a portinhola do depósito do combustível. Nestes casos soltar manualmente.

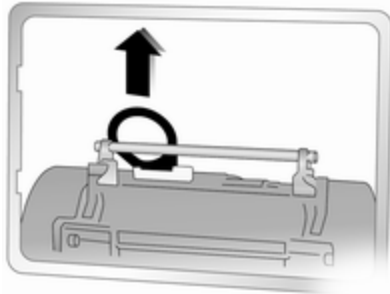

Para abrir

- Reposicione o banco dianteiro esquerdo para aceder à cobertura do dispositivo de abertura.
- Retirar a capa e posicionar o cinto de segurança num dos lados.
- Levantar o dispositivo de abertura do depósito de combustível para desbloquear a portinhola do combustível.

Para fechar

- Fechar a portinhola do depósito de combustível e o dispositivo de abertura do tampão de combustível inferior para trancar a portinhola de combustível.
- Substituir a cobertura do dispositivo de abertura.
- Reposicionar o banco dianteiro esquerdo.

Se a causa da interrupção da alimentação eléctrica não for uma bateria descarregada, consulte uma oficina.

Consumo de combustível - Emissões de CO₂

A determinação do consumo de combustível é regulado pela Directiva Europeia 715/2007 692/2008 A.

A directiva é orientada para práticas de condução efectivas: A condução em cidade é classificada em aproximadamente $\frac{1}{3}$ e a condução fora da cidade em aproximadamente

$\frac{2}{3}$. Os arranques a frio e as fases de aceleração são também tidas em consideração.

A directiva inclui ainda a especificação no que se refere à emissão de CO₂.

O consumo de combustível depende do estilo de condução de cada um e das condições do piso e do trânsito.

O cálculo do consumo de combustível tem em consideração a tara do veículo, estabelecida de acordo com a legislação. O equipamento opcional pode causar um aumento ligeiro no consumo de combustível e nos níveis de CO₂ e pode reduzir um pouco a velocidade máxima.

Rebocar

Informações gerais

Utilizar apenas equipamento de reboque aprovado para o seu veículo. Qualquer equipamento de reboque montado pós-venda deve ser montado numa oficina. Pode ser necessário fazer alterações que afectem o sistema de arrefecimento, resguardos térmicos ou outro equipamento.

Medidas de montagem de equipamento de reboque montado de fábrica ⇨ 173.

Condições de condução e sugestões para o reboque

No caso de atrelados com travões, prender o cabo de segurança contra ou rompimento.

Antes de fixar um atrelado, lubrificar a esfera de acoplamento. Contudo, não o fazer se se estiver a utilizar um estabilizador na esfera de reboque para reduzir os movimentos de ziguezague. Para atrelados com

baixa estabilidade de condução é recomendado o uso de um estabilizador.

A velocidade máxima de 80 km/h não deve ser ultrapassada, mesmo nos países onde são permitidas velocidades mais elevadas.

Se o atrelado começar a andar aos ziguezagues, reduzir a velocidade; não tentar corrigir a direcção e travar a fundo se necessário.

Numa descida, conduzir na mesma mudança que se utilizaria para fazer essa subida e conduzir a uma velocidade semelhante.

Ajustar a pressão dos pneus para o valor especificado para carga completa ⇨ 172.

Rebocar

Cargas de atrelados

As cargas de atrelados permitidas são valores máximos que dependem do veículo e do motor em casa e que não devem ser ultrapassados. A carga de reboque efectiva é a

diferença entre o peso bruto efectivo do atrelado e a carga da tomada de acoplamento efectiva com o atrelado ligado.

As cargas de atrelados permitidas são especificadas nos documentos do veículo. De uma forma geral, as cargas especificadas são válidas para inclinações até um máximo de 12 %.

A carga de reboque permitida aplica-se até à inclinação especificada e até uma altitude de 1000 metros acima do nível do mar. Uma vez que a potência do motor diminui à medida que a altitude aumenta devido à rarefacção do ar, havendo assim menor capacidade de subida, o peso bruto do atrelado admissível também diminui 10% por cada 1000 metros de altitude adicional. O peso bruto do atrelado não tem de ser reduzido quando se conduzir em estradas com inclinações ligeiras (menos de 8%, p. ex. em auto-estradas).

O peso bruto do atrelado admissível não deve ser excedido. Esse peso está especificado na placa de identificação ⇨ 161.

Carga de acoplamento vertical

A carga de acoplamento vertical é a carga exercida pelo reboque na esfera de acoplamento. Pode ser alterada alterando a distribuição do peso ao carregar o reboque.

A carga de acoplamento vertical máxima permitida é especificada na placa de identificação do equipamento de reboque e nos documentos do veículo. Visar sempre atingir a carga máxima, especialmente no caso de reboques pesados. A carga de acoplamento vertical nunca deve ser inferior a 25 kg.

No caso de cargas de atrelado de 1200 kg ou mais, a carga máxima vertical não deve ser inferior a 50 kg.

Carga do eixo traseiro

Quando o reboque estiver atrelado ao tractor e este estiver completamente carregado (incluindo todos os ocupantes), a carga por eixo traseiro admissível (ver placa de identificação ou documentação do veículo), não deve ser ultrapassada.

Acoplamento de reboque

Atenção

Quando se utilizar o veículo sem um reboque, desmontar a barra da esfera de acoplamento.

⚠ Aviso

Apenas é permitido rebocar um atrelado quando a barra da esfera de acoplamento está bem montada. Se a barra da esfera de acoplamento não engatar bem, recorrer à ajuda de uma oficina.

Aviso sonoro do equipamento de reboque

Para os veículos equipados com equipamento reboque, quando ligado a um atrelado o tom do sinal de aviso muda quando se acciona os sinais de mudança de direcção.

O tom do aviso sonoro também muda se uma luz do sinal de mudança de direcção no atrelado ou no veículo rebocador falhar.

Conservação do veículo

Informação geral	122
Verificações no veículo	123
Substituir lâmpadas	132
Instalação eléctrica	136
Ferramentas do veículo	139
Rodas	139
Rebocar	150
Conservação do veículo	152

Informação geral

Acessórios e alterações no veículo

Recomendamos a utilização de Peças e Acessórios Genuínos e de peças aprovadas pela fábrica específicas para o seu tipo de veículo. Não podemos avaliar ou garantir a fiabilidade de outros produtos - mesmo que aprovados por legislação ou por qualquer outra forma.

Não efectuar alterações no sistema eléctrico, p. ex. alterações nas unidades electrónicas de controlo.

Imobilizar o veículo a longo prazo

Armazenamento durante muito tempo

Se o veículo tiver de ser armazenado por vários meses:

- Lavar e encerar o veículo.
- Verificar a protecção de cera do compartimento do motor e da subestrutura.
- Limpar e conservar vedantes de borracha.
- Atestar o depósito de combustível até ao cimo.
- Mudar o óleo de motor.
- Drenar o reservatório do líquido limpa-vidros.
- Verificar a protecção anti-corrosão e o anticongelante do líquido de arrefecimento.
- Ajustar a pressão dos pneus para o valor especificado para carga completa.

- Estacionar o veículo num local seco e bem ventilado. Engrenar a primeira velocidade ou a marcha-atrás. Evitar que o veículo descaia.
- Não aplicar o travão de mão.
- Abrir o capô, fechar todas as portas e trancar o veículo.
- Desligar o grampo do terminal negativo da bateria do veículo. Não esquecer que nenhum dos sistemas está funcional, p. ex. sistema de alarme anti-roubo.

Colocar em funcionamento

Quando o veículo vai ser colocado novamente em funcionamento:

- Ligar o grampo ao terminal negativo da bateria do veículo. Accionar o sistema electrónico dos vidros eléctricos.
- Verificar a pressão dos pneus.
- Atestar o reservatório do líquido lava-vidros.
- Verificar o nível do óleo do motor.

- Verificar o nível do líquido de arrefecimento.
- Montar a chapa de matrícula, se necessário.

Recuperação do veículo em fim de vida

Informação acerca dos centros de recuperação do veículo em fim de vida e a reciclagem dos veículos em fim de vida está disponível no nosso sítio na rede. Confiar este trabalho apenas a um centro de reciclagem autorizado.

Verificações no veículo

Execução dos trabalhos

Aviso

Realizar verificações no compartimento do motor apenas quando a ignição estiver desligada.

A ventoinha de arrefecimento pode começar a funcionar mesmo com a ignição desligada.

Perigo

O sistema de ignição gera tensões extremamente altas. Não tocar.

As tampas para atestar os reservatórios de óleo do motor, de líquido de arrefecimento e de líquido lava-vidros e a pega da vareta do óleo são amarelos para fácil identificação.

Capô

Abrir



Puxar a alavanca de abertura e colocá-la na posição inicial.

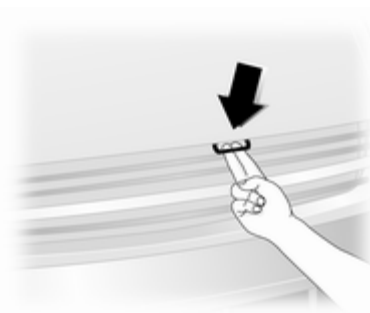

Puxar o trinco de segurança e abrir o capô.

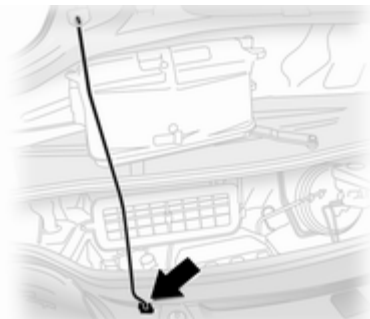

Fixar o suporte do capô.

Fechar

Antes de fechar o capô, empurrar o suporte para o respectivo encaixe de arrumação.

Baixar o capô e deixá-lo cair sobre o trinco. Verificar se o capô está engatado.

Óleo de motor

Verificar manualmente o nível do óleo de motor regularmente para evitar danos no motor.

Certificar-se de que está a ser utilizada a especificação de óleo correcta. Líquidos e lubrificantes recomendados ⇨ 158.

Verificar com o veículo numa superfície nivelada. O motor deve estar à temperatura de funcionamento e desligado há pelo menos 10 minutos.

Puxar a vareta para fora. Limpá-la, inseri-la até ao batente da pega, puxar para fora e ver qual o nível do óleo do motor.

Atenção

Cabe ao proprietário manter o nível adequado de um óleo com a qualidade correcta no motor.

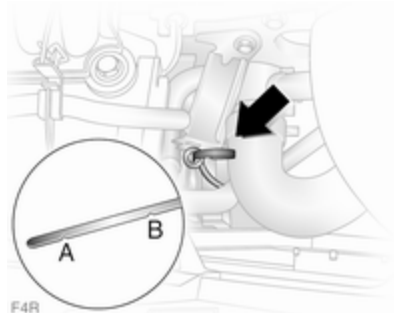

F4R

As varetas de verificação do óleo variam consoante a versão do motor. As imagens mostram verificação e reposição do óleo do motor em motores a gasolina e diesel, respectivamente.

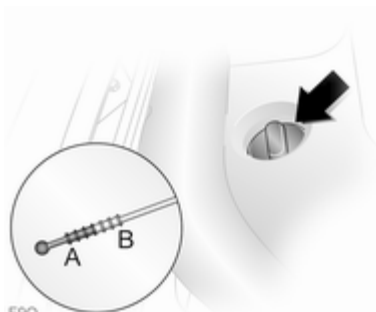

F9Q

Em motores F9Q, a vareta está sobre o tampão de enchimento do óleo, que deve ser rodado no sentido contrário aos ponteiros do relógio para se abrir.

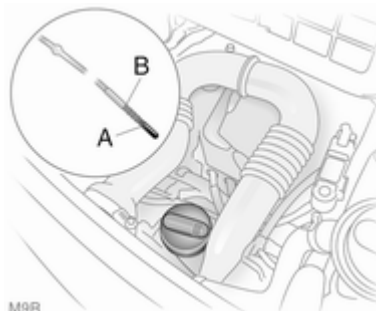

M9R

Para motores M9R, rodar o tampão no sentido contrário aos ponteiros do relógio, retirar a vareta, limá-la e voltar a inseri-la até onde for.

Quando o nível do óleo do motor for inferior à marca "adicionar óleo" A, atestar com óleo de motor.

Atenção

Não deixe que o nível do óleo do motor caia abaixo do nível mínimo!

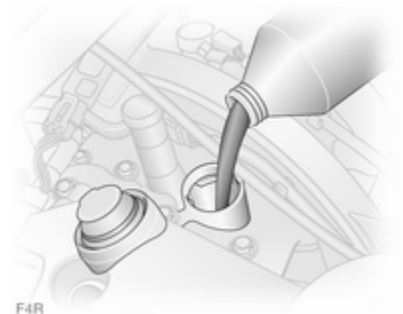

F4R

Recomendamos a utilização do mesmo tipo de óleo do motor que foi utilizado na última mudança.

O nível do óleo do motor não deve exceder a marca de máximo **B** na vareta.

Atenção

Óleo de motor em excesso deverá ser drenado ou retirado por sucção.

Para evitar derramamentos aquando da reposição do óleo no motor em motores F9Q, utilizar o funil guardado na parte da frente do compartimento do motor.

Para soltar o funil, levantar o trinco de plástico no funil e puxar para cima.

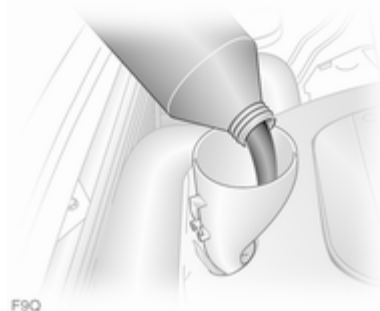

Retirar as tampas e assegurar que o funil está bem localizado no tubo de enchimento.

Assegurar que o funil é recolocado no seu lugar de forma segura juntamente com as duas tampas instaladas.

Uma estabilização do consumo do óleo de motor não ocorrerá até o veículo ter sido conduzido vários milhares de quilómetros. Só então é que o nível actual de consumo pode ser definido.

Se o consumo ultrapassar em mais de 0,5 litros a cada 1000 km após este período de rodagem, consultar uma oficina.

Capacidades ⇨ 172, monitor do nível do óleo do motor ⇨ 69.

Colocar o tampão e apertar.



Filtro de ar do motor

Indicador do fluxo de ar do motor

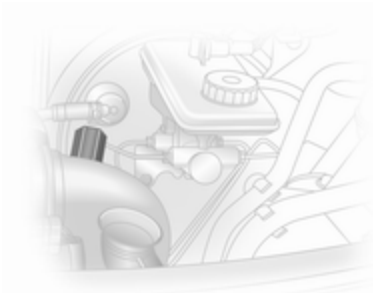

Nalguns modelos, existe um indicador no sistema de indução do motor que indica se a entrada de ar para o motor está restringida.

Em branco = Sem limitações
Luz sinalizadora vermelha = Limitado

Se o sinalizador vermelho aparecer quando o motor estiver a trabalhar, consultar uma oficina.

Líquido de arrefecimento do motor

O líquido de arrefecimento fornece uma protecção contra o congelamento até -28°C , aproximadamente.

Atenção

Utilizar apenas anticongelante aprovado.

Nível do líquido de arrefecimento

Atenção

Um nível demasiado baixo do líquido de arrefecimento poderá causar danos no motor.

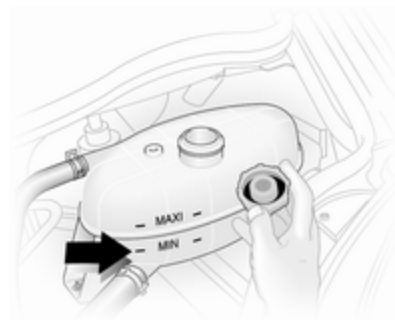

Se o sistema de arrefecimento estiver frio, o nível do líquido de arrefecimento deve estar imediatamente acima da marca **MIN**. Atestar se o nível estiver baixo.



⚠ Aviso

Deixar o motor arrefecer antes de abrir a tampa. Abrir a tampa com cuidado e deixar a pressão sair devagar.

Abastecer com anticongelante. Se não existir anticongelante disponível, utilize água da torneira limpa ou água destilada. Colocar o tampão e

apertar. A concentração de anti-congelante e a causa da perda de líquido de arrefecimento devem ser verificadas por uma oficina.

Se for necessária uma quantidade considerável de líquido refrigerante, será necessário purgar todo o ar preso no sistema de arrefecimento. Recorrer a uma oficina.

Se a temperatura do líquido de arrefecimento for demasiado alta,  acende a vermelho no conjunto de instrumentos, juntamente com STOP  76. Recorrer a uma oficina se o nível do líquido de arrefecimento for suficiente.

Óleo da direcção assistida

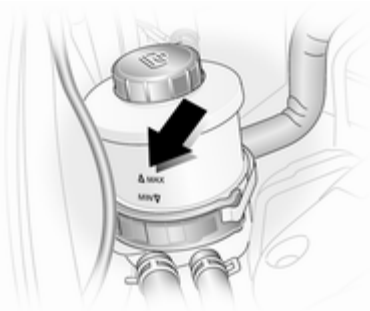

Se o nível do líquido no depósito estiver abaixo da marca **MIN**, consultar uma oficina.

Líquido limpa-vidros



Encher com água limpa misturada com uma quantidade adequada de líquido do limpa-vidros que contenha anticongelante.

Atenção

Apenas líquido lava-vidros com uma concentração de anticongelante suficiente dá protecção em temperaturas baixas ou uma baixa súbita de temperatura.

Travões

Um ruído tipo guincho indica que os calços dos travões atingiram a espessura mínima. Pode-se continuar a conduzir nessa situação mas deve substituir-se os calços dos travões o mais depressa possível.

Depois de montar calços novos, não travar a fundo desnecessariamente nas primeiras viagens.

Líquido dos travões

⚠ Aviso

O líquido dos travões é venenoso e corrosivo. Evitar o contacto com olhos, pele, tecidos e superfícies pintadas.

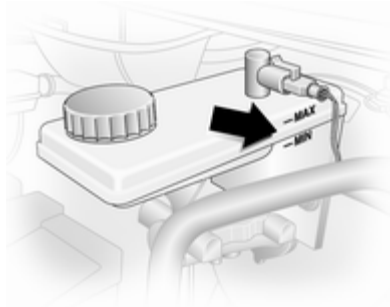

O nível do líquido dos travões deve situar-se entre as marcas **MIN** e **MAX**.

Ao atestar, assegurar a máxima limpeza já que uma contaminação líquido dos travões pode causar avarias no sistema de travões. Reparar a causa de uma perda de líquido dos travões numa oficina.

Utilizar apenas óleo dos travões de alto desempenho aprovado para o seu veículo.

Líquido dos travões e da embraiagem
↻ 158.

Bateria

A bateria do veículo não necessita de manutenção desde que o perfil de condução permita o carregamento suficiente da bateria. Deslocações curtas e arranques frequentes do motor podem descarregar a bateria. Evitar a utilização de consumidores eléctricos desnecessários.



As pilhas não devem ser eliminadas junto com os resíduos domésticos. Devem ser colocadas em pontos de recolha para reciclagem apropriados (i.e. pilhões).

Deixar o veículo parado durante mais de 4 semanas pode descarregar da bateria. Desligar o grampo do terminal negativo da bateria do veículo.

Assegurar que a ignição está desligada antes de ligar ou desligar a bateria do veículo.

Acesso à bateria

A bateria está localizada sob o painel do banco dianteiro esquerdo ⇨ 148.

Manutenção da Bateria

⚠ Perigo

Garantir que existe uma ventilação adequada quando carrega a bateria. Existe o risco de explosão se os gases formados durante o carregamento se acumularem!

Substituir a bateria

Quando a bateria está a ser substituída, por favor assegure-se que não existem orifícios de ventilação abertos nas proximidades do terminal positivo. Se um orifício de ventilação estiver aberto nesta área, deve ser fechado com um tampão falso, e a ventilação na proximidade do terminal negativo deve ser aberta.

Recomendamos que substitua a bateria numa oficina.

Bateria adicional

Dependendo do equipamento auxiliar do veículo, alguns modelos podem ter uma bateria adicional localizada próxima da bateria do veículo.

Filtro diesel

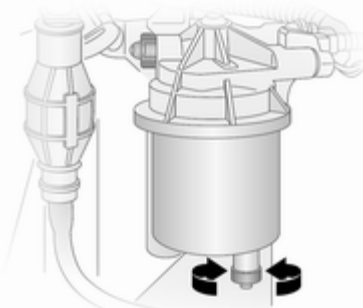

Drenar a água residual do filtro de combustível diesel sempre que se mudar o óleo do motor.

Colocar um recipiente por baixo da caixa do filtro. Desaperte os parafusos de cabeça estriada no tampão e na parte inferior do filtro aprox. uma volta, para drenar a água.

O filtro é drenado, assim que o combustível diesel surgir no parafuso de cabeça estriada na parte de baixo. Reapertar os 2 parafusos.

Verificar o filtro de combustível diesel em intervalos mais curtos se o veículo for submetido a condições operacionais extremas.

Purga do sistema de combustível diesel

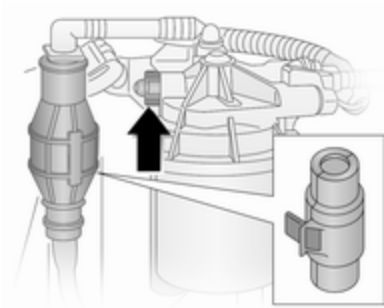

Se o depósito de combustível foi completamente esvaziado, será necessário ventilação ou purgar o sistema de combustível diesel.

Encher o depósito com combustível e proceder da seguinte forma:

1. Desmontar a cobertura de protecção da bomba de alimentação em linha.
2. Colocar um recipiente adequado por baixo do parafuso de ventilação do filtro de combustível para recolher o combustível.
3. Desapertar o parafuso de ventilação (marcado com seta) em uma volta.
4. Accionar manual, lenta e uniformemente a bomba de alimentação em linha até que o combustível drenado do parafuso de ventilação solto se apresente sem bolhas de ar.
5. Reapertar o parafuso de ventilação.
6. Voltar a aplicar tampa protectora na bomba de alimentação em linha.

Substituição das escovas do limpa-pára-brisas

Escovas no pára-brisas

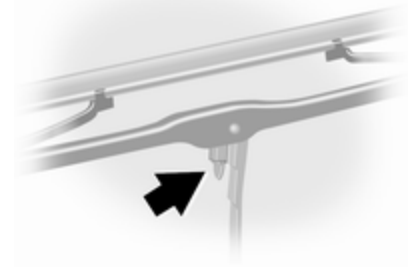

Levantar o braço da escova do limpa-pára-brisas, pressionar o grampo de retenção no sentido do braço da escova e separar a escova do limpa-vidros.

Escova do limpa-pára-brisas no óculo traseiro

Levantar o braço da escova do limpa-pára-brisas, rodar a escova e separá-la.

Substituir lâmpadas

Desligar a ignição e desligar o interruptor relevante ou fechar as portas.

Segurar uma lâmpada nova apenas pela base! Não tocar no vidro da lâmpada sem luvas.

Ao substituir lâmpadas, utilizar apenas lâmpadas do mesmo tipo.

Faróis

Luzes dos médios e dos máximos

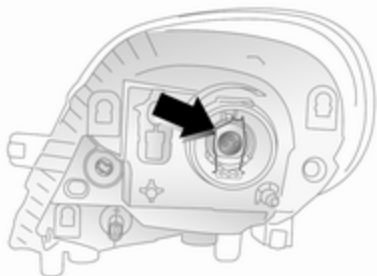

1. Desmontar a ficha da cablagem.
2. Desmontar borracha vedante.
3. Soltar o grampo de retenção e retirar a lâmpada.
4. Substituir a lâmpada e instalar o grampo de retenção assegurando-se que a lâmpada está na orientação correcta.
5. Instalar o vedante de borracha e a ficha da cablagem.

Luzes de presença laterais

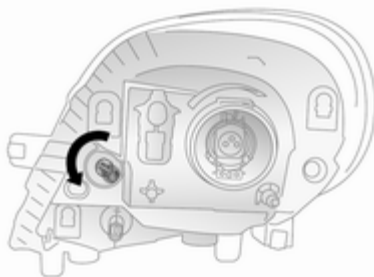

1. Desmontar o suporte da lâmpada no alojamento do reflector rodando em 90°.
2. Substituir lâmpada.
3. Montar o suporte da lâmpada no alojamento do reflector.

Faróis de nevoeiro

Substituir as lâmpadas numa oficina.

Indicadores de mudança de direcção dianteiros

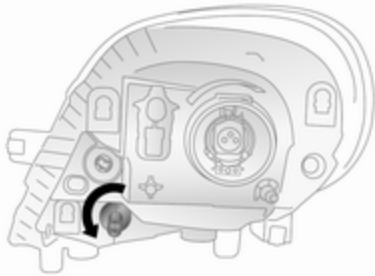

1. Desmontar o suporte da lâmpada no alojamento do reflector rodando em 90°.
2. Substituir lâmpada.
3. Montar o suporte da lâmpada no alojamento do reflector.

Luzes traseiras

Travão traseiro, indicadores de mudança de direcção e luzes traseiras

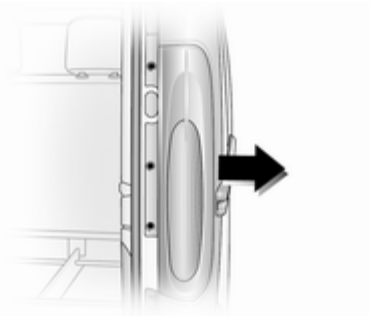

1. Desmontar 3 parafusos (usando a ferramenta fornecida).
2. Puxe cuidadosamente a unidade das luzes dos pinos de retenção para o exterior e retire-a.

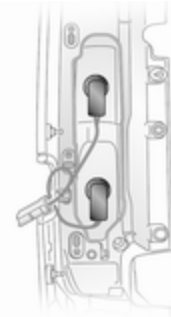

3. Virar o suporte de lâmpada para separar da unidade das luzes.
4. Substituir lâmpada.
5. Empurrar para instalar o suporte da lâmpada na unidade da luz - depois girar para ficar preso.
6. Verificar se a cablagem está correctamente posicionada.
7. Voltar a colocar unidade das luzes na sua posição original, garantindo que está correctamente posicionada.
8. Aplicar a unidade das luzes nos pinos de retenção e substituir 3 parafusos.

Indicadores de mudança de direcção laterais

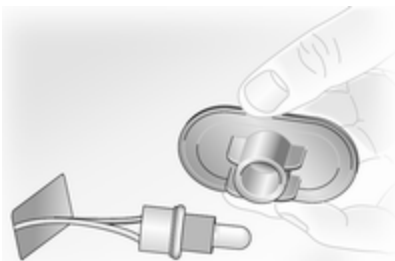

1. Soltar os grampos da asa usando uma chave de fendas de lâmina plana e levantar para fora da unidade das luzes, da abertura.
2. Desmontar o suporte da lâmpada da unidade das luzes rodando até aos 90° e substituir a lâmpada.
3. Montar suporte de lâmpada na unidade das luzes e instalar a unidade das luzes na abertura.

Terceira luz de travagem

Substituir as lâmpadas numa oficina.

Luzes de marcha-atrás

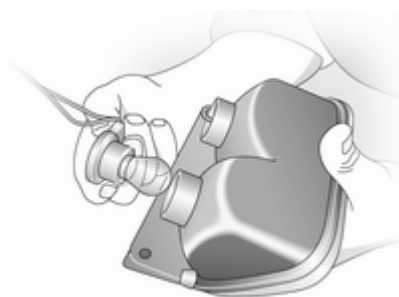

1. Desmontar 2 parafusos (utilizando a ferramenta fornecida) e desmontar a unidade da luz.
2. Girar o alojamento da lâmpada para separar da unidade da luz.
3. Substituir lâmpada.

4. Empurrar para instalar o suporte da lâmpada na unidade da luz - depois girar para ficar preso.
5. Montar a unidade da luz com 2 parafusos.

Luz da placa de matrícula

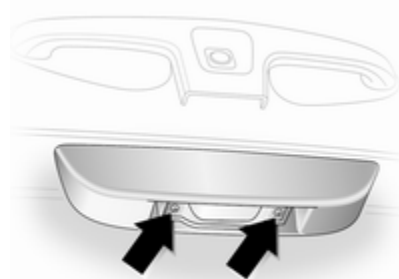

1. Retirar 2 parafusos (marcados com seta) e retirar a lente óptica.
2. Substituir lâmpada.
3. Voltar a montar a lente óptica e substituir os parafusos.

Farolim de nevoeiro traseiro

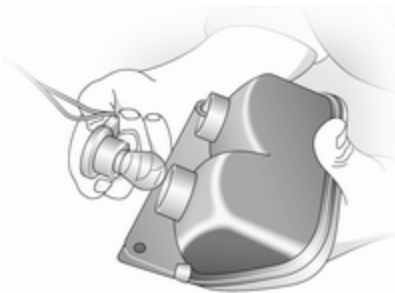

1. Desmontar 2 parafusos (utilizando a ferramenta fornecida) e desmontar a unidade da luz.
2. Girar o alojamento da lâmpada para separar da unidade da luz.
3. Substituir lâmpada.
4. Empurrar para instalar o suporte da lâmpada na unidade da luz - depois girar para ficar preso.
5. Montar a unidade da luz com 2 parafusos.

Luzes interiores

Luz de cortesia dianteira

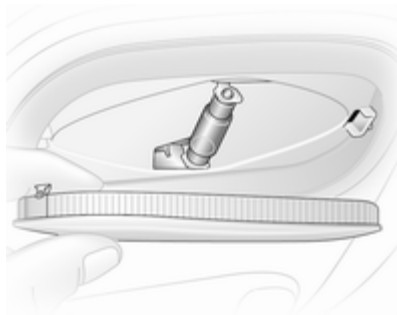

1. Desmontar a lente óptica usando uma chave de fendas de lâmina plana.
2. Substituir lâmpada.
3. Voltar a montar a unidade da lente óptica.

Luz do compartimento de carga

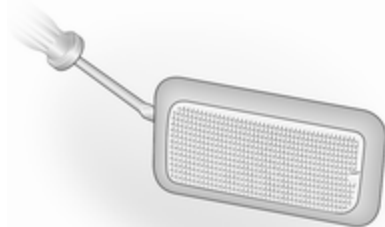

1. Desmontar a unidade das luzes utilizando uma chave de fendas de lâmina plana.
2. Ter acesso à lâmpada retirando a tampa traseira na unidade das luzes.
3. Substituir a lâmpada e montar a tampa traseira.
4. Voltar a montar a unidade das luzes.

Luzes traseiras de cortesia

Substituir as lâmpadas numa oficina.

Luz do porta-luvas

Substituir as lâmpadas numa oficina.

Iluminação do painel de instrumentos

Substituir as lâmpadas numa oficina.

Instalação eléctrica

Fusíveis

Os dados do fusível de substituição devem coincidir com os dados do fusível avariado.

A caixa de fusíveis está localizada no lado esquerdo do painel de instrumentos, por baixo do suporte de copos.

Antes de se substituir um fusível, desligar o respectivo interruptor e a ignição.

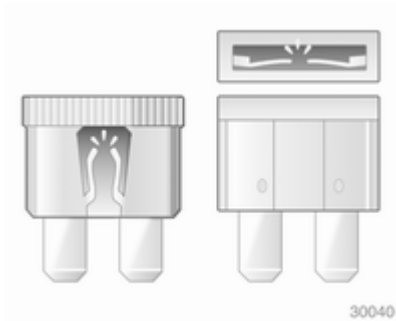

Um fusível fundido terá um fio derretido. Não substituir o fusível enquanto não se corrigir o que levou a que se fundisse.

É aconselhável ter um conjunto completo de fusíveis. Está previsto espaço na caixa de fusíveis para os fusíveis de reserva.

Algumas funções são protegidas por vários fusíveis.

Podem também existir fusíveis sem função atribuída.

Extractor de fusíveis

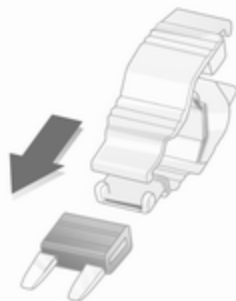

30042

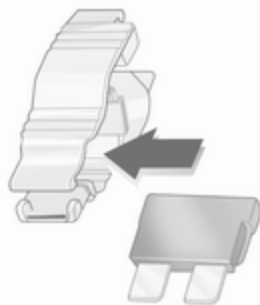

30042



30044

Para ajudar na substituição de fusíveis, um extrator de fusíveis está situado na caixa de fusíveis.

Colocar o extrator de fusíveis nos vários tipos de fusível a partir de cima ou da parte lateral e retirar o fusível.

Caixa de fusíveis no painel de instrumentos















Localizado no lado esquerdo do painel de instrumentos, por baixo dos suportes de copos.











Retire o cinzeiro do suporte de copos do lado esquerdo, e abra a caixa de fusíveis. Não guardar nenhum objecto por detrás da tampa.

Alguns circuitos podem estar protegidos por vários fusíveis.





Símbolo Aplicação

	Ar condicionado
	Espelhos retrovisores exteriores aquecidos
	Bancos dianteiros aquecidos
	Accionamento electrónico dos vidros
	Máximos esquerdos
	Máximos direitos
	Limpa-pára-brisas
	Sistema de informação e lazer e rádio
	Isqueiro
Boiler	Aquecimento do habitáculo traseiro
	Buzina
	Médios esquerdos
	Médios direitos

Símbolo Aplicação

	Painel de instrumentos
	Aquecimento
	Luz interior
	Sistema de travões antibloqueagem
	Óculos traseiros com desembaciador
	Relógio, luzes interiores, rádio, sistema de informação e lazer
UCH	Sistema de injeção de combustível
INJ	
	Lava-pára-brisas
	Limpa-pára-brisas traseiro
	Luz de presença lateral esquerda
	Luz de presença lateral direita

Símbolo Aplicação

	Fecho centralizado das portas
	Espelhos retrovisores exteriores eléctricos
STOP	Luz de aviso de paragem, luzes de circulação à luz do dia
	Luzes traseiras de nevoeiro
	Faróis de nevoeiro
	Ponto de saída de energia
T	Tacógrafo

Ferramentas do veículo

Ferramentas

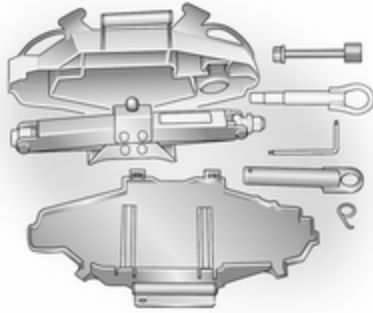

O macaco, adaptadores, roquete, chave torx, gancho da cobertura do cubo, olhal de reboque e ferramenta de segurança da roda sobresselente estão numa unidade, arrumados por baixo do banco do condutor.

Roda sobresselente ⇨ 147.

Veículos com um kit de reparação dos pneus O olhal de reboque e chave torx estão guardados dentro

da caixa do kit de reparação de pneus, arrumados por baixo do banco dianteiro.

Kit de reparação dos pneus ⇨ 142.

Rodas

Jantes e pneus

Estado de pneus e jantes

Passar pelas beiras da estrada devagar e, se possível, em ângulo recto. Passar por cima de superfícies semelhantes a arestas vivas pode causar danos em pneus e jantes. Não apertar os pneus contra os passeios ao estacionar.

Regularmente, verificar se as jantes apresentam danos. Recorrer à ajuda de uma oficina em caso de danos ou desgaste invulgar.

Pneus

Os pneus aplicados de fábrica são compatíveis com o chassis e oferecem óptimo conforto e segurança aquando da condução.

Pneus de Inverno

Os pneus de Inverno aumentam a segurança da condução a temperaturas inferiores a 7 °C pelo que deverão ser montados em todas as jantes.

Em conformidade com as normas específicas de cada país, um aviso indicando a velocidade máxima admissível para os pneus deve ser afixado no campo de visão do condutor.

Designação dos pneus

Por ex. **195/65 R 16 C 88 Q**

195 = Largura do pneu, mm

65 = Relação da secção transversal (relação entre altura e largura do pneu), %

R = Tipo de cinta: Radial

RF = Tipo: RunFlat

16 = Diâmetro da jante, polegadas

C = Carga ou utilização comercial

88 = Índice de carga, p. ex. 88 é equivalente a 567 kg

Q = Letra do código de velocidade

Letra do código de velocidade:

Q = até 160 km/h

S = até 180 km/h

T = até 190 km/h

H = até 210 km/h

V = até 240 km/h

W = até 270 km/h

Pressão dos pneus

Verificar a pressão com os pneus frios pelo menos cada 14 dias e antes de qualquer viagem grande. Não esquecer de verificar também o pneu sobresselente.

Pressão dos pneus ⇨ 172.

Os dados da pressão dos pneus referem-se a pneus frios. Aplica-se a pneus de Verão e de Inverno.

Insuflar sempre o pneu sobresselente segundo a pressão especificada para carga completa.

A pressão incorrecta dos pneus prejudica a segurança, a manobrabilidade do veículo, o conforto e a poupança de combustível e aumenta o desgaste dos pneus.

Aviso

Se a pressão for demasiado baixa, pode causar o sobreaquecimento e danos internos nos pneus, resultando na separação do piso e mesmo no rebentamento do pneu a altas velocidades.

Profundidade do relevo

Verificar a profundidade do rasto a intervalos regulares.

Os pneus devem ser substituídos por razões de segurança quando a profundidade do rasto for de 2 mm - 3 mm (4 mm para pneus de Inverno).

Por razões de segurança é recomendado que a profundidade do piso dos pneus no mesmo eixo não seja diferente em mais do que 2 mm.



A profundidade de rasto mínima permitida por lei (1,6 mm) terá sido atingida quando o rasto tiver sido gasto até um dos indicadores de desgaste do rasto (TWI). A sua posição é indicada pelas marcas na parede lateral.

Se existir maior desgaste à frente que atrás, colocar as rodas dianteiras atrás e as traseiras à frente.

Certificar-se que o sentido da rotação das rodas é o mesmo que anteriormente.

Os pneus envelhecem mesmo quando não utilizados. Recomendamos que os pneus sejam substituídos a cada 6 anos.

Mudar para outros pneus

Se se utilizarem pneus de tamanho diferente dos montados de fábrica, poderá ser necessário reprogramar o velocímetro assim como a pressão nominal dos pneus e fazer outras alterações no veículo.

⚠ Aviso

A utilização de pneus ou jantes desadequados poderá causar acidentes e invalidará a aprovação tipo do veículo.

Tampões de rodas

Deverão utilizar-se tampões das rodas e pneus aprovados para o veículo em questão e que cumpram todos os requisitos de combinação de jantes e pneus aplicáveis.

Se os tampões das rodas e os pneus utilizados não forem aprovados pela fábrica, os pneus não deverão ter saliência de protecção da jante.

Os tampões das rodas não devem impedir o arrefecimento dos travões.

⚠ Aviso

A utilização de pneus ou tampões de rodas inadequados pode causar perda de pressão repentina e, conseqüentemente, acidentes.

Correntes de neve



Só são permitidas correntes para pneus nas rodas dianteiras.

Utilizar sempre correntes de malha fina que não adicionem mais de 15 mm ao rasto do pneu e aos lados interiores do mesmo (incluindo o cadeado da corrente).

Para tamanho de pneus 215/65 R16, recorrer a uma oficina.

⚠ Aviso

Danos podem levar os pneus a rebentar.

Tampas das rodas sobre roda de aço podem entrar em contacto com partes das correntes. Nestes casos, desmontar as tampas das rodas.

As correntes de neve só podem ser utilizadas a velocidades até 50 km/h e, quando se viajar em estradas sem neve, só podem ser utilizadas durante breves períodos, uma vez que estão sujeitas a um rápido desgaste numa estrada de superfície dura e podem partir.

Kit de reparação de pneus

O kit de reparação de pneus pode ser utilizado para reparar pequenos danos no rasto ou nas paredes laterais de um pneu.

Não retirar quaisquer objectos estranhos dos pneus.

Danos num pneu que excedam 4 mm ou que estejam na face lateral do pneu perto da jante não podem ser reparados com o kit de reparação dos pneus.

⚠ Aviso

Não conduzir a mais de 80 km/h.
Não utilizar durante muito tempo.
A direcção e manobrabilidade podem ser afectadas.

Em caso de um pneu furado no veículo:

Aplicar o travão-de-mão e engatar a 1.^a velocidade ou a marcha-atrás.

O kit de reparação dos pneus está localizado por baixo do banco dianteiro.



1. Desmontar o compressor do kit de reparação dos pneus.
2. Desmontar o cabo de ligação eléctrica e o tubo flexível do ar dos compartimentos da parte inferior do compressor.

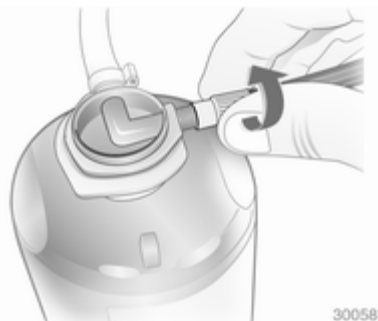

3. Aparafusar o tubo flexível do compressor na ligação na botija do vedante.
4. Encaixar a botija do vedante no retentor do compressor.
Colocar o compressor perto do pneu de maneira a que a botija do vedante fique na vertical.
5. Desapertar a tampa da válvula do pneu em questão.

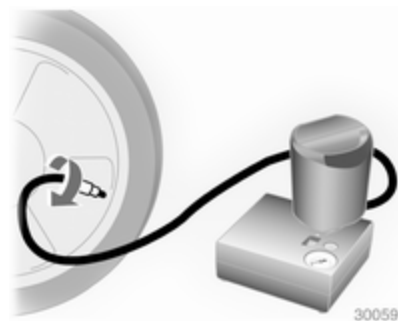

6. Aparafusar o tubo flexível na válvula do pneu.
7. Para ligar o compressor, este deve estar em **O**.
8. Ligar a ficha do compressor na saída de alimentação ou do isqueiro.
Para não descarregar a bateria, recomendamos que se ligue o motor.

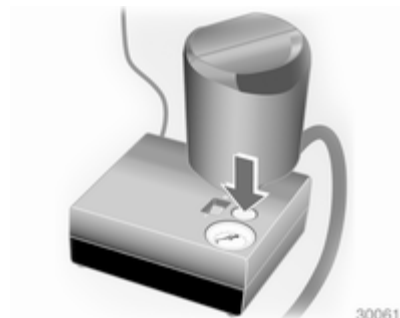
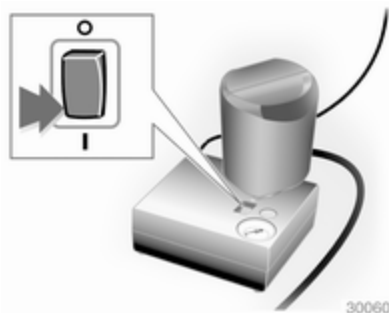

9. Colocar o interruptor de balancim do compressor na posição I. O pneu é cheio com vedante.
10. O manómetro de pressão do compressor indica brevemente até 6 bar (600 kPa/87 psi). Em seguida, a pressão começa a cair.
11. O vedante é todo bombeado para dentro do pneu. Depois o pneu é insuflado.

12. A pressão do pneu prescrita deve ser atingida dentro de 10 minutos. Pressão dos pneus ⇨ 172. Quando obtiver a pressão correcta, desligar o compressor. Se a pressão de pneu prescrita não for atingida no espaço de 10 minutos, retirar o kit de reparação dos pneus. Deslocar o veículo para que o pneu dê uma volta completa (aprox. 2 metros). Voltar a ligar o kit de reparação dos pneus e continuar o procedimento de enchimento durante 10 minutos. Se continuar a não atingir a pressão do pneu

prescrita, o pneu está muito danificado. Recorrer a uma oficina.

Purgar o excesso de pressão dos pneus com o botão por cima do indicador de pressão.

Não utilizar o compressor durante mais de 10 minutos.

13. Retirar o kit de reparação de pneus. Aparafusar o tubo flexível de enchimento dos pneus à ligação livre da botija de vedante. Isso evita que haja fuga de vedante. Arrumar o kit de reparação dos pneus por baixo do banco dianteiro.
14. Retirar qualquer excesso de vedante com um pano.
15. Retirar do kit de reparação dos pneus a etiqueta que indica a velocidade máxima permitida e colocá-la dentro do campo de visão do condutor.

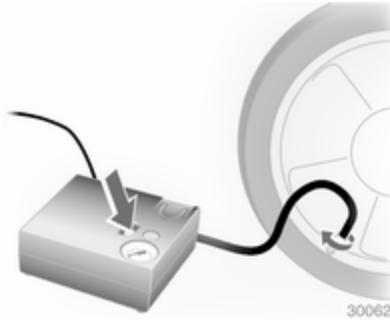

16. Prosseguir viagem imediatamente para que o vedante se distribua uniformemente pelo pneu. Depois de conduzir cerca de 10 km, mas não mais de 10 minutos, parar e verificar a pressão dos pneus utilizando o compressor. Apertar o tubo do ar do compressor directamente na válvula do pneu e no compressor.
17. Se a pressão do pneu for superior a 3,1 bar (310 kPa/45 psi), corrigir para o valor correcto. Repetir o procedimento até deixar de haver perda de pressão.

Se a pressão do pneu baixar para menos de 3,1 bar (310 kPa/45 psi), não se deve conduzir o veículo. Recorrer a uma oficina.

18. Arrumar o kit de reparação dos pneus por baixo do banco dianteiro.

⚠ Aviso

Não permitir que o vedante entre em contacto com a pele, olhos e roupa. Se engolir procure assistência médica.

Advertência

As características de condução proporcionadas pelo pneu reparado são muito afectadas pelo que o pneu deve ser substituído.

Se se ouvir um ruído anormal ou se o compressor ficar quente, desligar o compressor durante pelo menos 30 minutos.

A válvula de segurança incorporada abre a uma pressão de 7 bar.

Anotar a data de validade do kit. Após essa data a capacidade vedante deixa de ter garantia. Prestar atenção à informação de armazenamento constante na garrafa de vedante.

Substituir a garrafa de vedante utilizada. Eliminar a garrafa conforme indicado na legislação aplicável.

O compressor e o vedante podem ser utilizados a partir de -30 °C, aproximadamente.

Os adaptadores fornecidos podem ser utilizados para encher outros itens, p. ex. bolas de futebol, colchões de ar, barcos insufláveis, etc. Encontram-se sob o compressor. Para retirar, aparafusar no compressor o tubo flexível e retirar o adaptador.

Substituição de roda

Alguns veículos são equipados com um kit de reparação de pneus em vez de possuírem uma roda sobresselente ↪ 142.

Proceder aos seguintes preparativos e respeitar a informação a seguir:

- Estacionar o veículo numa superfície nivelada, firme e não derrapante. As rodas dianteiras devem estar em posição de condução em linha recta.
- Aplicar o travão de mão e engatar a 1.^a ou a marcha-atrás.
- Retirar a roda sobresselente ⇨ 147.
- Nunca mudar mais do que uma roda de cada vez.
- Só utilizar o macaco para mudar pneus no caso de furos, e não para uma mudança de pneus sazonal (pneus de Inverno/Verão).
- Se a superfície em que o veículo se encontrar for mole, colocar uma placa sólida (com 1 cm de espessura, no máximo) por baixo do macaco.
- Não deverão estar nem pessoas nem animais dentro do veículo quando este for levantado com o macaco.

- Nunca passar por baixo de um veículo apoiado num macaco.
- Não colocar o motor a trabalhar quando o veículo está levantado sobre um macaco.

1. Retirar a tampa da roda ⇨ 139.

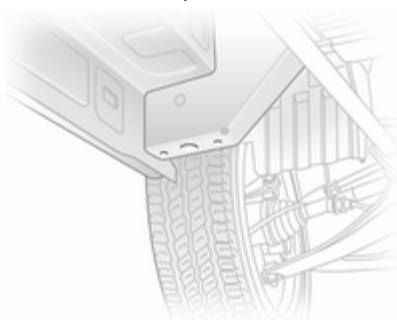

2. Afrouxar um pouco todos os parafusos da roda utilizando o adaptador. O roquete deve girar para a esquerda para afrouxar os parafusos. Se necessário, inverter a roquete.

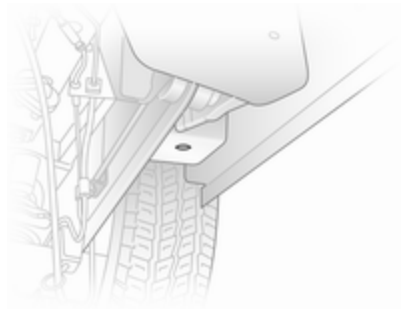

3. Levantar o veículo colocando um espigote de centragem de levantamento por baixo do furo de elevação localizado o mais perto possível.

Assegurar-se que o macaco está correctamente posicionado. A base do macaco deve estar no chão directamente por baixo do buraco de elevação de maneira a impedir que escorregue.

4. Montar o adaptador no macaco e levantar o veículo, girando o roquete até a roda estar totalmente no ar.

5. Desenroscar completamente os parafusos da roda rodando para a esquerda e limpá-los bem com um pano.
Colocar os parafusos da roda num local em que as roscas não sejam sujas.
 6. Substituir a roda.
 7. Apertar os parafusos da roda.
 8. Baixar o veículo.
 9. Apertar cada um dos parafusos de roda numa sequência cruzada. Apertar ao binário de 140 Nm.
 10. Voltar a aplicar a tampa da roda.
 11. Substituir a roda.
 12. Arrumar a roda substituída ⇨ 147 e as ferramentas do veículo ⇨ 139.
 13. Mandar equilibrar a nova roda no veículo. Verificar a pressão do pneu então montado ⇨ 172 e o binário de aperto dos parafusos das rodas assim que for possível.
- Comprar um pneu novo ou reparar o pneu danificado.

Roda sobresselente

Alguns veículos são equipados com um kit de reparação de pneus em vez de possuírem uma roda sobresselente ⇨ 142.

Utilizar uma roda sobresselente mais pequenas que as outras ou com pneus de Inverno pode afectar a condução. Substituir o pneu danificado o mais depressa possível.

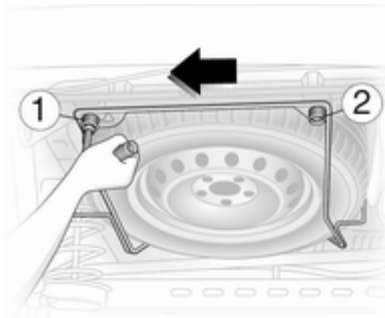

A roda sobresselente está montada por baixo da subestrutura traseira e pode ser presa utilizando um

parafuso de segurança que só pode ser removido utilizando a ferramenta fornecida.

⚠ Aviso

Devido ao peso da unidade dos pneus, ter cuidado quando se soltar o transportador da roda sobresselente. Não remover totalmente o parafuso 1.

Apoiar a roda sobresselente com um objecto apropriado para evitar que esta caia repentinamente quando se soltar os parafusos transportadores - risco de lesões!

Pode ser necessário usar o macaco para elevar o veículo para se ter acesso à roda sobresselente de um veículo totalmente carregado e com um pneu traseiro furado.

Para soltar a roda sobresselente, desapertar o parafuso 1, assegurando que este não é totalmente removido. Remover totalmente o parafuso 2 e, em

seguida, puxar o transportador para a esquerda, até que sair o parafuso 1, e baixar a unidade do transportador.

Ao montar a roda assegure que a roda sobressalente está correctamente posicionada antes de apertar os parafusos.

Pneus de Verão e Inverno

Se usar pneus de Inverno, a roda sobressalente ainda pode ser equipada com um pneu de Verão.

Se usar a roda sobressalente, quando o veículo estiver equipado com um pneu de Verão a dirigibilidade do veículo pode ser afectada, principalmente em pisos escorregadios.

Pneus direccionais

Montar pneus direccionar de forma a rodarem na direcção de condução. A direcção de rodagem é indicada por um símbolo (p. ex. uma seta) na parede lateral do pneu.

O indicado a seguir aplica-se a pneus montados contra a direcção de condução:

- A condução pode ser afectada. Substituir ou reparar o pneu danificado o mais depressa possível.
- Não conduzir a mais de 80 km/h.
- Conduzir com redobrada atenção em superfícies molhadas ou com neve.

Auxílio de arranque

Não proceder ao arranque com um carregador de carga rápida.

Um veículo com uma bateria descarregada pode ser posto a trabalhar com cabos auxiliares de arranque e com a bateria de outro veículo.

Aviso

Ter muito cuidado ao proceder ao arranque com cabos auxiliares de arranque. O incumprimento das

instruções que se seguem pode causar lesões ou danos devido à explosão da bateria ou danos nos sistemas eléctricos de ambos os veículos.

Aviso

Evitar o contacto com olhos, pele, tecidos e superfícies pintadas. O fluido contém ácido sulfúrico que pode causar lesões e danos em caso de contacto directo.

- Nunca expor a bateria a chamas nuas ou faíscas.
- Uma bateria descarregada pode congelar a temperaturas de 0 °C. Descongelar a bateria congelada antes de ligar os cabos auxiliares de arranque.
- Quando manusear uma bateria usar óculos e roupa de protecção.

- Utilizar uma bateria auxiliar com a mesma tensão (12 volts). A respectiva capacidade (Ah) não deve ser muito inferior à da bateria descarregada.
- Utilizar cabos auxiliares de arranque com terminais isolados e uma secção transversal de pelo menos 16 mm² (25 mm² para motores diesel).
- Não desligar a bateria descarregada do veículo.
- Desligar todos os consumidores eléctricos desnecessários.
- Não se inclinar sobre a bateria durante o arranque com cabos auxiliares.
- Não permitir que os terminais de um dos cabos entre em contacto com os do outro cabo.
- Os veículos não devem tocar um no outro durante o processo de arranque com cabos auxiliares.
- Aplicar o travão de mão, a caixa de velocidades está em ponto morto.

Acesso à bateria

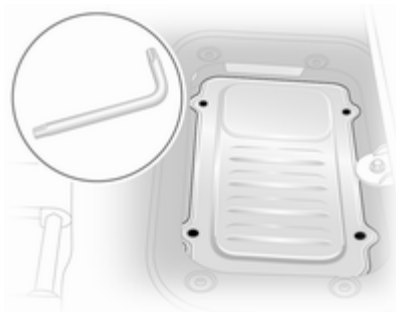

A bateria situa-se sob o painel do piso dos bancos no lado esquerdo dianteiro. Levantar o revestimento do piso e usar a ferramenta fornecida no conjunto de ferramentas (ou o kit de reparação de pneus) para soltar os 4 parafusos.

Observe a posição da seta virada para a frente na cobertura da bateria quando substituir.

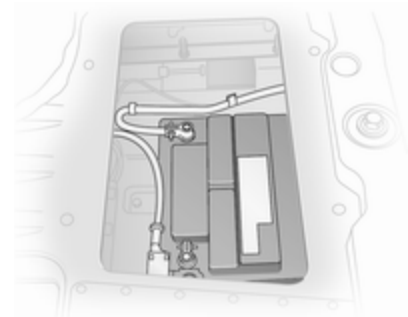

Desmontar a placa de cobertura para aceder à bateria.

Procedimento de arranque com ajuda de cabos auxiliares

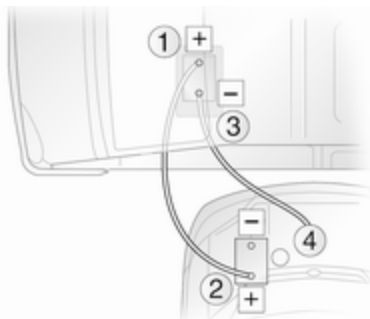

Ordem de ligação dos cabos:

1. Ligar o cabo vermelho ao terminal positivo da bateria auxiliar.
2. Ligar a outra extremidade do cabo vermelho ao terminal positivo da bateria descarregada.
3. Ligar o cabo preto ao terminal negativo da bateria auxiliar.
4. Ligar a outra extremidade do cabo preto a um ponto de massa do veículo, como por exemplo o bloco do motor ou parafuso do apoio do motor. Ligar o mais

longe possível da bateria descarregada, no entanto pelo menos a 60 cm.

Colocar os cabos de modo a não serem apanhados por peças rotativas no compartimento do motor.

Para ligar o motor:

1. Pôr o motor do veículo auxiliar a trabalhar.
2. Após 5 minutos, ligar o outro motor. Não se deve fazer tentativas de arranque durante mais de 15 segundos com intervalos de 1 minuto.
3. Deixar cada um dos motores ao ralenti durante cerca de 3 minutos com os cabos ligados.
4. Ligar os consumidores eléctricos (p. ex. faróis, óculo traseiro com desembaciador) do veículo que estiver a ser posto a trabalhar com cabos auxiliares de arranque.
5. Para retirar os cabos proceder pela ordem exactamente inversa à acima descrita.

Rebocar

Rebocar o veículo

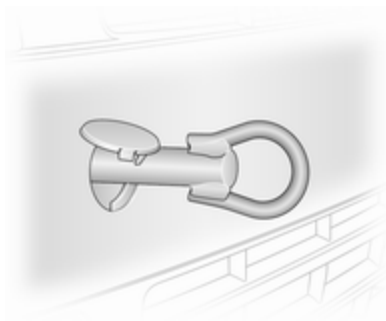

O olho de reboque está arrumado com as ferramentas do veículo
 ⇨ 139.

Enrosçar o olho de reboque totalmente no ponto de reboque dianteiro.

Anexar um cabo de reboque - ou melhor ainda uma barra de reboque - ao olho de reboque, nunca ao pára-choques dianteiro ou às unidades de suspensão dianteiras.

Atenção

Não rebocar o veículo pela traseira. O olhal de reboque dianteiro apenas deve ser utilizado para rebocar e não para recuperar o veículo.

Atenção

Accionar os dispositivos de segurança para crianças nas portas traseiras, se os bancos traseiros estiverem ocupados. Dispositivo de segurança para crianças ↪ 23.

Ligar a ignição para destrancar o bloqueio da direcção e se poder utilizar as luzes dos travões, buzina e escovas do pára-brisas.

Caixa de velocidades em ponto morto.

Se não for possível seleccionar o ponto morto (N) nos veículos com caixa de velocidades manual de

comutação automática, o veículo só pode ser rebocado com as rodas motrizes levantadas.

Atenção

Conduzir devagar. Não conduzir com movimentos bruscos. Força de tracção em excesso pode danificar o veículo.

Quando o motor está desligado, é necessária mais força para travar e mexer a direcção.

Para evitar a entrada de fumos de escape do veículo rebocador, ligar o sistema de recirculação do ar e fechar os vidros.

Recorrer à ajuda de uma oficina.

Depois de rebocar, desaparafusar o olhal de reboque.

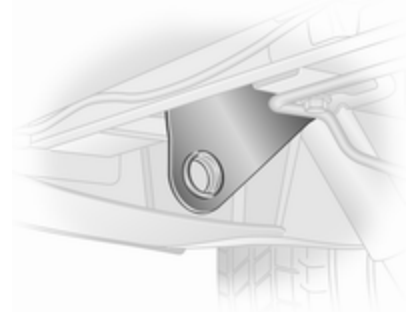
Rebocar outro veículo

O olhal de reboque fixo encontra-se por baixo do pára-choques traseiro.

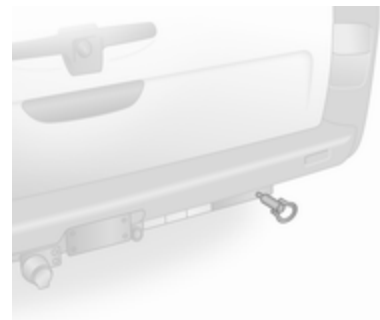

Os veículos com engate de reboque têm um alojamento para o olhal de reboque separável. Aparafusar o olhal de reboque fornecido juntamente com as ferramentas do veículo, até ao fundo no alojamento.

Prender um cabo de reboque - ou melhor ainda uma barra de reboque - ao olhal de reboque traseiro, nunca ao eixo traseiro e às unidades de suspensão.

O olhal de reboque traseiro deverá ser utilizado apenas para rebocar e não para recuperar um veículo.

Atenção

Conduzir devagar. Não conduzir com movimentos bruscos. Força de tracção em excesso pode danificar o veículo.

Conservação do veículo

Conservação da carroçaria

Fechaduras

As fechaduras são lubrificadas na fábrica com uma massa para canhões de fechadura de elevada qualidade. Utilizar agente descongelante apenas quando absolutamente necessário, já que esse remove a lubrificação e dificulta o funcionamento das fechaduras. Depois de utilizar um agente descongelante, proceder à lubrificação das fechaduras numa oficina.

Lavagem

A pintura do veículo é exposta a influências do ambiente. Lavar e encerar o veículo regularmente. Ao utilizar estações de lavagem automática de veículos, seleccionar um programa que inclua enceragem.

Os dejectos de aves, insectos mortos, resinas, pólen e substâncias semelhantes deverão ser limpas imediatamente, uma vez que contêm constituintes agressivos que podem danificar a pintura.

Se se utilizar estações de lavagem de veículos, cumprir as instruções do fabricante das mesmas. Os limpa-pára-brisas e o limpa-vidros do óculo traseiro devem ser desligados.

Remover a antena e os acessórios exteriores, como por exemplo porta-bagagens do tejadilho, etc.

Se se lavar o veículo à mão, certificar-se de que os interiores das cavas das rodas são também bem lavados.

Limpar as arestas e dobras em portas abertas e capô, bem como as áreas cobertas por estas.

Atenção

Usar sempre um produto de limpeza com um pH situado entre 4 e 9.

Não utilizar produtos de limpeza em superfícies quentes.

Leve o veículo a uma oficina para que as dobradiças das portas sejam lubrificadas.

Não limpar o compartimento do motor com um jacto a vapor ou com equipamento de limpeza a jacto a alta pressão.

Passar o veículo bem por água e retirar a água com uma camurça. Passar a camurça por água frequentemente. Utilizar camurças à parte para superfícies pintadas e vidros: resíduos de cera em vidros podem dificultar a visão.

Não utilizar objectos rígidos para remover pedaços de alcatrão. Em superfícies pintadas utilizar produto de remoção de alcatrão.

Luzes exteriores

As coberturas dos faróis e de outras luzes são de plástico. Não utilizar agentes cáusticos ou abrasivos ou raspador de gelo e não os secar.

Polimento e enceragem

Aplique cera no veículo, regularmente (pelo menos, quando a água deixar de fazer bolhas sobre as superfícies). Caso contrário, a pintura secará.

O polimento só é necessário se a pintura estiver baça ou se tiver havido resíduos sólidos agarrados à pintura.

O polimento da pintura com silicone forma uma película protectora, tornando desnecessária a aplicação de cera.

As peças da carroçaria em plástico não devem ser tratadas com cera ou agentes de polimento.

Vidros e escovas do limpa-pára-brisas

Utilizar um pano macio que não largue pelo ou camurça com líquido limpa-vidros e produto de remoção de insectos.

Ao limpar o óculo traseiro, certificar-se de que o elemento de aquecimento no interior do vidro não é danificado.

Para remoção mecânica de gelo, utilizar um rapador de gelo de extremidade afiada. Empurrar o raspador bem contra o vidro para não ficar sujidade por baixo dele e raspar o vidro.

Limpar escovas do limpa-pára-brisas com um pano macio e líquido limpa-vidros.

Jantes e pneus

Não utilizar dispositivos de limpeza a jacto a alta pressão.

Limpar as jantes com um produto de limpeza de jantes de pH neutro.

As jantes são pintadas e podem ser tratadas com os mesmos produtos utilizados para a carroçaria.

Danos na pintura

Rectificar pequenos danos na pintura com uma caneta de retoque antes que apareça ferrugem. Áreas de maiores danos ou com ferrugem devem ser reparadas por uma oficina.

Substrutura

Algumas áreas da substrutura do veículo têm um revestimento em PVC enquanto outras áreas críticas possuem uma camada de cera de protecção durável.

Depois de a substrutura ser lavada, verificar a substrutura e aplicar cera se necessário.

Materiais de borracha/betume podem danificar a camada de PVC. Os trabalhos na substrutura devem ser realizados numa oficina.

Antes e depois do Inverno, lavar a substrutura e verificar a camada de cera de protecção.

Compartimento do motor

É aconselhável lavar o compartimento do motor antes e depois do Inverno e protegê-lo com cera. Antes de lavar o motor, proteger o alternador e o reservatório do líquido dos travões com películas plásticas.

Ao lavar o motor com um dispositivo de limpeza a jactos de vapor, não direccionar o jacto de vapor para componentes do sistema de travões antiblocação (ABS), do sistema de ar condicionado ou para a correia de accionamento e seus componentes.

Depois de lavar o motor, proteger todos os componentes do compartimento do motor com cera de protecção, operação que deve ser efectuada por uma oficina.

Não utilizar dispositivos de limpeza a jacto a alta pressão.

Equipamento de reboque

Não limpar a barra da esfera de acoplamento com um jacto de vapor ou equipamento de limpeza a jacto a alta pressão.

Conservação do habitáculo

Interior e assentos

Limpar o interior do veículo, incluindo painel de instrumentos e painéis, apenas com um pano seco ou produto de limpeza de interiores.

O painel de instrumentos deve ser limpo apenas com um pano macio humedecido.

Limpar estofos de tecido com um aspirador e escova. Eliminar nódoas com produto de limpeza de estofos.

Tecidos em têxtil poderão não ter cores fixas. Isso poderá provocar descoloração, especialmente em estofos com cores claras. Nódoas que se podem tirar e descoloração deverão ser limpas o mais rapidamente possível.

Limpar os cintos de segurança com água tépida ou produto de limpeza de interiores.

Atenção

Feche as fitas Velcro uma vez que se estas estiverem abertas, podem danificar os estofos dos bancos.

O mesmo aplica-se ao vestuário relativamente aos objectos afiados, tais como fechos de correr ou cintos ou calças de ganga com pregos.

Peças de plástico e de borracha

As peças de plástico e de borracha podem ser limpas com o mesmo produto de limpeza utilizado para limpar a carroçaria. Utilizar produto de limpeza de interiores se necessário. Não utilizar qualquer outro agente. Evitar principalmente solventes e gasolina. Não utilizar dispositivos de limpeza a jacto a alta pressão.

Serviço e manutenção

Informações gerais	156
Líquidos, lubrificantes e peças recomendados	158

Informações gerais

Informação sobre a assistência

Para assegurar uma utilização económica e segura do veículo e manter o valor do mesmo, é vital que todos os trabalhos de manutenção sejam efectuados quando especificado.

A calendarização de serviços pormenorizada e actualizada para o veículo está disponível na oficina.

Mostrador de serviço ⇨ 70.

Identificação do motor ⇨ 161.

Intervalos de serviço europeu - apenas motores M9R 630 e M9R 692

A manutenção do seu veículo é necessária a cada 40 000 km ou ao fim de 1 ano, conforme o que ocorrer primeiro, excepto se for indicado algo em contrário pelo visor de serviço.

Intervalos de serviço europeu - excepto motores M9R 630 e M9R 692

A manutenção do seu veículo é necessária a cada 30 000 km ou ao fim de 1 ano, conforme o que ocorrer primeiro, excepto se for indicado algo em contrário pelo visor de serviço.

Os intervalos de serviço europeu são válidos para os seguintes países:

Alemanha, Andorra, Áustria, Bélgica, Croácia, Dinamarca, Eslováquia, Eslovénia, Espanha, Estónia, Finlândia, França, Grécia, Hungria, Irlanda, Islândia, Israel, Itália, Letónia, Liechtenstein, Lituânia, Luxemburgo, Noruega, Países Baixos, Polónia, Portugal, Reino Unido, República Checa, Suécia, Suíça.

Intervalos entre revisões fora da Europa

Roménia, Bulgária - excepto motores F9Q:

A manutenção do seu veículo é necessária a cada 30 000 km ou ao fim de 1 ano, conforme o que ocorrer primeiro, excepto se for indicado algo em contrário pelo visor de serviço.

**Roménia, Bulgária - motores F9Q,
Marrocos - motores F4R, Turquia:**

A manutenção do seu veículo é necessária a cada 20 000 km ou ao fim de 1 ano, conforme o que ocorrer primeiro, excepto se for indicado algo em contrário pelo visor de serviço.

**Motores a gasolina internacional,
Marrocos - excepto F4R, Rússia,
Ucrânia:**

A manutenção do seu veículo é necessária a cada 15 000 km ou ao fim de 1 ano, conforme o que ocorrer primeiro, excepto se for indicado algo em contrário pelo visor de serviço.

**Motores diesel internacional, motores
a gasolina Internacional+, Argélia,
Tunísia, E.A.U.:**

A manutenção do seu veículo é necessária a cada 10 000 km ou ao fim de 1 ano, conforme o que ocorrer primeiro, excepto se for indicado algo em contrário pelo visor de serviço.

Internacional+ motores diesel:

A manutenção do seu veículo é necessária a cada 8 000 km ou ao fim de 1 ano, conforme o que ocorrer primeiro, excepto se for indicado algo em contrário pelo visor de serviço.

Internacional++ motores diesel:

A manutenção do seu veículo é necessária a cada 5 000 km ou ao fim de 1 ano, conforme o que ocorrer primeiro, excepto se for indicado algo em contrário pelo visor de serviço.

Internacional++ motores a gasolina:

A manutenção do seu veículo é necessária a cada 5000 km ou ao fim de 6 meses conforme o que ocorrer primeiro, excepto se for indicado algo em contrário pelo visor de serviço.

Os intervalos de serviço

Internacionais são válidos para:
Albânia, Austrália, Bósnia-
-Herzegovina, Chipre, Cossovo,

Macedónia, Malta, Montenegro,
Nova Zelândia, Sérvia, Singapura,
África do Sul.

Os intervalos de serviço

Internacional são válidos para:
Bielorrússia, Moldávia.

Os intervalos de serviço **Internacional
++** são válidos para: Hong Kong,
Cazaquistão.

Confirmações

A confirmação da revisão é registada no Livro de Assistência e Garantia. A data e a quilometragem são completados com o carimbo e a assinatura da oficina de assistência.

Assegurar que o Livro de Assistência e Garantia está correctamente preenchido, já que uma prova contínua de revisões é essencial em caso de reclamações ao abrigo da garantia ou no âmbito de "Goodwill" e constitui ainda uma vantagem quando chegar a altura de vender o veículo.

Visor de assistência

O intervalo de serviço baseia-se em vários parâmetros dependendo da utilização.

O visor de serviço, localizado no Centro de Informação do Condutor, indica a data do próximo serviço. Recorrer à ajuda de uma oficina.

Mostrador de serviço ⇨ 70.

Indicador do nível do óleo de motor ⇨ 69.

Líquidos, lubrificantes e peças recomendados

Líquidos e lubrificantes recomendados

Utilizar apenas produtos que cumprem as especificações recomendadas. Danos resultantes da utilização de produtos que não cumprem estas especificações não serão cobertos pela garantia.

Aviso

Os materiais de funcionamento são perigosos e podem ser venenosos. Manusear com cuidado. Prestar atenção à informação presente nos recipientes.

Óleo do motor

O óleo de motor é identificado pela qualidade e viscosidade. A qualidade é mais importante que a viscosidade quando se selecciona o óleo do motor a utilizar. A qualidade do óleo garante

por exemplo limpeza do motor, protecção contra desgaste e controlo do envelhecimento do óleo, enquanto que a graduação da viscosidade dá informação acerca da espessura do óleo a várias temperaturas.

Dexos é a qualidade de óleo de motor mais recente que providencia uma protecção óptima para motores a gasolina e a diesel. Caso não esteja disponível, terão de ser utilizados óleos de motor de qualidades que façam parte da lista.

Seleccionar o óleo de motor adequado com base na respectiva qualidade e na temperatura ambiente mínima ⇨ 163.

Atestar com óleo do motor

Óleos do motor de fabricantes e marcas diferentes poderão ser misturados desde que cumpram com a qualidade e viscosidade exigidas do óleo de motor.

A utilização de óleo de motor com qualidade ACEA A1/B1 ou apenas A5/B5 apenas, é proibida uma vez

que pode provocar danos no motor a longo prazo em determinadas condições de funcionamento.

Seleccionar o óleo de motor adequado com base na respectiva qualidade e na temperatura ambiente mínima ⇨ 163.

Aditivos do óleo de motor adicionais

A utilização de aditivos do óleo de motor adicionais poderá causar danos e invalidar a garantia.

Gradações da viscosidade do óleo de motor

A gradação de viscosidade SAE dá informação sobre a viscosidade do óleo.

O óleo multigraduado é indicado por dois números, p. ex. SAE 5W-30. O primeiro, seguido de um W, indica a viscosidade à temperatura mais baixa e o segundo a viscosidade à temperatura mais alta.

Seleccionar o nível de viscosidade adequada dependendo da temperatura ambiente mínima ⇨ 163.

Todas as gradações de viscosidade recomendadas são próprias para temperaturas ambiente altas.

Líquido de arrefecimento e anticongelante

Utilizar apenas líquido anti-congelante de longa duração (LLC) sem silicatos aprovado para o veículo. Consultar uma oficina.

O sistema vem atestado de fábrica com líquido de arrefecimento concebido para uma protecção anticorrosão excelente e protecção anticongelamento até aproximadamente -28 °C. Esta concentração deve ser mantida durante todo o ano. A utilização de aditivos do líquido de arrefecimento adicionais que pretendem dar uma protecção adicional contra a corrosão ou vedar pequenas fugas podem causar problemas de funcionamento. A responsabilidade pelas consequências resultantes da utilização de aditivos de líquido de arrefecimento adicionais será rejeitada.

Óleo dos travões

Usar apenas líquido dos travões DOT4 aprovado para o veículo, consultar uma oficina.

Com o tempo, o líquido dos travões absorve a humidade o que reduzirá a eficiência de travagem. Por isso, o líquido dos travões deveria ser substituído nos intervalos especificados.

O líquido dos travões deverá ser guardado num recipiente estanque para evitar a absorção de água.

Assegurar que o líquido dos travões não fica contaminado.

Dados técnicos

Identificação do veículo	160
Dados do veículo	163

Identificação do veículo

Número de identificação do veículo



O número de identificação do veículo é visível pelo pára-brisas.



O NIV é indicado também por detrás de uma capa plástica removível no puxador da porta do lado direito.

Placa de identificação



A placa de identificação está localizada no lado direito da porta.

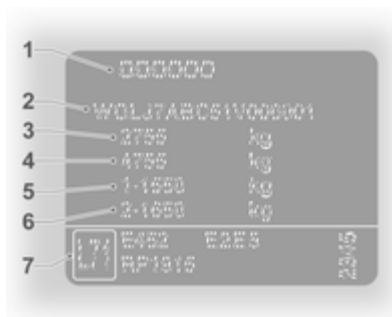

Informações na placa de identificação¹⁾:

- 1 = Fabricante, número do tipo de aprovação
- 2 = Número de identificação do veículo
- 3 = Valores de peso bruto do veículo admissível
- 4 = Peso bruto do atrelado admissível
- 5 = Carga máxima permitida para o eixo dianteiro

- 6 = Carga máxima permitida para o eixo traseiro
- 7 = Dados específicos do veículo ou do país

As cargas do eixo dianteiro e traseiro no seu conjunto não devem ultrapassar o peso bruto do veículo admissível. Por exemplo, se o eixo dianteiro estiver com a carga máxima permitida, o eixo traseiro só pode ter uma carga igual ao peso bruto do veículo menos a carga do eixo dianteiro.

Os dados técnicos são especificados em conformidade com as normas da Comunidade Europeia. Reservamo-nos o direito de proceder a alterações. As especificações constantes da documentação do veículo têm sempre prioridade sobre as especificações dadas neste manual.

¹⁾ A placa VIN no seu veículo pode diferir da ilustração mostrada.

Identificação do motor

É possível, usando o número de identificação do veículo (NIV), determinar o tipo de motor que está instalado no veículo. Para mais informações, consultar uma oficina.

Dados do veículo

Fluidos e lubrificantes recomendados

Qualidade requerida do óleo de motor

Qualidade do óleo de motor

dexos 2



No caso de a qualidade dexos não estar disponível no estrangeiro, pode utilizar as qualidades de óleo abaixo indicadas.

Qualidade do óleo de motor

GM-LL-A-025

motores a gasolina



GM-LL-B-025

motores diesel



ACEA A3/B3

motores a gasolina



ACEA A3/B4

motores a diesel sem DPF



ACEA C3

motores a diesel com DPF



Graduações da viscosidade do óleo de motor

Temperatura ambiente

Motores a gasolina e diesel

até -25 °C

SAE 5W-30 ou SAE 5W-40

abaixo de -25 °C

SAE 0W-30 ou SAE 0W-40

Dados do motor

Designação de mercado

2.0

1.9

2.0

Código de identificação do motor

F4R 820

F9Q 760

M9R 630²⁾

M9R 692

Número de cilindros

4

4

4

Cilindrada [cm³]

1998

1870

1995

Potência do motor [kW]

86

74

66 / 84

a rpm

4700

3500

3500

Binário [N.m]

186

240

260 / 300

a rpm

3750

1800

1500

Tipo de combustível

Gasolina

Diesel

Diesel

Índice de octanas RON recomendado

95

²⁾ Potência baixa/alta.

Designação de mercado	2.0	1.9	2.0
	F4R 820	F9Q 760	M9R 630²⁾
Código de identificação do motor			M9R 692
possível	98		
possível	91 ³⁾		

Designação de mercado	2.0	2.0
	M9R 786⁴⁾	M9R 786⁵⁾
Código de identificação do motor		M9R 788
Número de cilindros	4	4
Cilindrada [cm ³]	1995	1995
Potência do motor [kW]	66	84
a rpm	3500	3500
Binário [N.m]	290	310
a rpm	1600	2100
Tipo de combustível	Diesel	Diesel

³⁾ Se não existirem combustíveis sem chumbo, pode usar-se o 91 RON, tendo o cuidado de evitar fortes cargas no motor e condução a grandes velocidades.

⁴⁾ Saída baixa.

⁵⁾ Saída elevada.

Peso do veículo

Tara, modelo básico

Modelo	Distância entre eixos	Tejadilho	Categoria de carga útil	Motor	Tara ⁶⁾⁷⁾
Carrinha	Curta	Standard	1000	F4R	1660
				F9Q	1660
				M9R	1678
		Standard	1200	F4R	1660
				F9Q	1669
				M9R	1688
		Elevado	1200	F4R	1695
				F9Q	1713
				M9R	1760

⁶⁾ Tara e peso bruto admissível aumentam nos modelos equipados com maus equipamentos rodoviários - ver a placa NIV.

⁷⁾ Peso de veículo médio segundo o Tipo de Aprovação, incluindo todos os líquidos, ferramentas do veículo e uma carga de combustível de 90%. Exclui o peso do condutor e opções elimináveis, p. ex. roda sobresselente, divisória e porta de carga lateral deslizante. O peso final pode variar conforme a especificação do veículo, p. ex. opções, opções elimináveis e acessórios.

Modelo	Distância entre eixos	Tejadilho	Categoria de carga útil	Motor	Tara ⁶⁾⁷⁾
Carrinha	Longa	Standard	1200	F4R	1660
				F9Q	1676
				M9R	1724
		Elevado	1200	F4R	1745
				F9Q	1761
				M9R	1810

6) Tara e peso bruto admissível aumentam nos modelos equipados com maus equipamentos rodoviários - ver a placa NIV.

7) Peso de veículo médio segundo o Tipo de Aprovação, incluindo todos os líquidos, ferramentas do veículo e uma carga de combustível de 90%. Exclui o peso do condutor e opções elimináveis, p. ex. roda sobresselente, divisória e porta de carga lateral deslizante. O peso final pode variar conforme a especificação do veículo, p. ex. opções, opções elimináveis e acessórios.

168 Dados técnicos

Modelo	Distância entre eixos	Tejadilho	Categoria de carga útil	Motor	Tara ⁶⁾⁷⁾
Combi	Curta	Standard	1000	F4R	1818
				F9Q	1835
				M9R	1883
	Longa	Standard	1200	F4R	1829
				F9Q	1846
				M9R	1893
Longa	Standard	1200	F4R	1890	
			F9Q	1906	
			M9R	1954	

⁶⁾ Tara e peso bruto admissível aumentam nos modelos equipados com maus equipamentos rodoviários - ver a placa NIV.

⁷⁾ Peso de veículo médio segundo o Tipo de Aprovação, incluindo todos os líquidos, ferramentas do veículo e uma carga de combustível de 90%. Exclui o peso do condutor e opções elimináveis, p. ex. roda sobresselente, divisória e porta de carga lateral deslizante. O peso final pode variar conforme a especificação do veículo, p. ex. opções, opções elimináveis e acessórios.

Modelo	Distância entre eixos	Tejadilho	Categoria de carga útil	Motor	Tara ⁶⁾⁷⁾
Cabina alta	Longa	Standard	1200	F4R	1449 ⁸⁾
				F9Q	1467 ⁸⁾
				M9R	1515 ⁸⁾
Tour	Curta	Standard	900	F4R	1879
				F9Q	-
				M9R	1944

6) Tara e peso bruto admissível aumentam nos modelos equipados com maus equipamentos rodoviários - ver a placa NIV.

7) Peso de veículo médio segundo o Tipo de Aprovação, incluindo todos os líquidos, ferramentas do veículo e uma carga de combustível de 90%. Exclui o peso do condutor e opções elimináveis, p. ex. roda sobresselente, divisória e porta de carga lateral deslizante. O peso final pode variar conforme a especificação do veículo, p. ex. opções, opções elimináveis e acessórios.

8) Veículo sem conversão da carroçaria.

Dimensões do veículo

Tipo	Monovolume		Combi/Tour ⁹⁾		Cabina alta
	Curta	Longa	Curta	Longa	Longa
Distância entre eixos					
Comprimento [mm]	4782	5182	4782	5182	5130
Largura sem espelhos retrovisores exteriores [mm]	1904	1904	1904	1904	1904
Largura com dois espelhos retrovisores exteriores [mm]	2232	2232	2232	2232	2232/2434 ¹⁰⁾
Altura - sem carga (sem antena) [mm] ¹¹⁾					
Tejadilho standard	1968	1968	1968	1968	1981
Tejadilho elevado	2492	2492	–	–	–
Distância entre eixos [mm]	3098	3498	3098	3498	3498
Largura de via [mm]					
À frente	1615	1615	1615	1615	1615
Atrás	1630	1630	1630	1630	1630

⁹⁾ O modelo Tour apenas está disponível com curta distância entre eixos.

¹⁰⁾ Com espelhos retrovisores exteriores extensíveis.

¹¹⁾ Altura do veículo sem conversão da carroçaria.

Dimensões do espaço reservado à carga

Distância entre eixos	Monovolume			
	Curta		Longa	
Altura do tejadilho	Standard	Elevado	Standard	Elevado
Altura máxima da abertura da porta traseira [mm]	1335	1818	1335	1818
Largura da abertura da porta traseira (no piso) [mm]	1390	1390	1390	1390
Altura máxima da área de carga [mm]	1387	1913	1387	1913
Largura máxima da área de carga [mm]	1690	1690	1690	1690
Largura entre cavas das rodas [mm]	1268	1268	1268	1268
Comprimento máximo do piso de carga [mm]	2400	2400	2800	2800
Altura de carga do veículo vazio [mm]	543	547	542	548
Largura da abertura da porta lateral deslizante [mm]	1000	1000	1000	1000
Altura da abertura da porta lateral deslizante [mm]	1285	1285	1285	1285

Capacidades

Óleo do motor

Motor	F4R	F9Q	M9R
Óleo do motor incluindo filtro [l]	5,4	4,7	7,7
entre MIN e MAX [l]	1,5 - 2,0	1,5 - 2,0	1,5 - 2,0

Depósito de combustível

Depósito de combustível, capacidade nominal [l]	92
---	----

Pressões dos pneus

Pneu	Pressão dos pneus com plena carga ¹²⁾	
	À frente [kPa/bar](psi)	Atrás [kPa/bar](psi)
195/65 R16 C	340/3,4 (49)	370/3,7 (54)
195/75 R16 C	380/3,8 (55)	420/4,2 (61)
205/65 R16 C	380/3,8 (55)	420/4,2 (61)
215/65 R16 C	310/3,1 (45)	340/3,4 (49)

¹²⁾ A roda sobressalente deve estar na pressão mais elevada da tabela.

Dimensões da instalação do dispositivo de engate

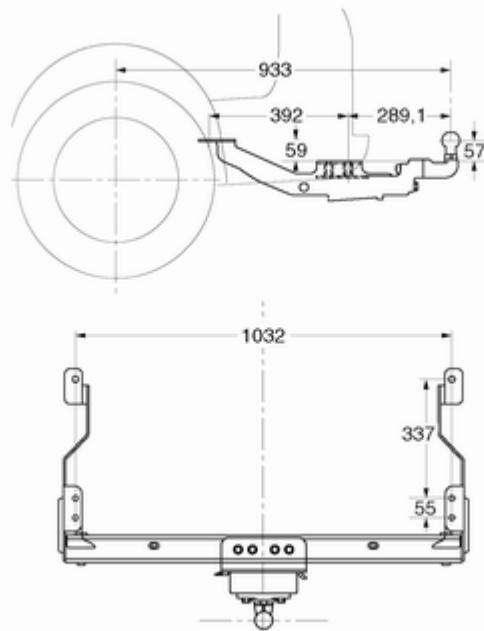

Informação do cliente

Registo de dados do veículo e
privacidade 174

Registo de dados do veículo e privacidade

Gravação de dados de eventos

Módulos de armazenamento de dados no veículo

Um grande número de componentes electrónicos do seu veículo contém módulos de armazenamento de dados que guardam dados técnicos permanente ou temporariamente acerca do estado do veículo, eventos e erros. Em geral, esta informação técnica documenta o estado das pelas, módulos, sistemas ou o ambiente:

- Condições de funcionamento dos componentes do sistema (p.ex. níveis de enchimento)
- Mensagens do estado do veículo e respectivos componentes individuais (p.ex. número de rotações das rodas/velocidade de rotação, desaceleração, aceleração lateral)

- Disfunções e defeitos em componentes do sistema importantes
- Reacções do veículo em situações de condução especiais (p.ex. enchimento de um airbag, activação do sistema de regulação de estabilidade)
- Condições ambientais (p.ex. temperatura)

Estes dados são exclusivamente técnicos e ajudam a identificar e corrigir erros, assim como a otimizar as funções do veículo.

Os perfis de deslocação que indicam as estradas percorridas, não podem ser criados com estes dados.

Se forem usados serviços (p. ex. trabalhos de reparação, processos de serviço, casos de garantia, garantia de qualidade), os funcionários da rede de serviço (incluindo o fabricante) têm a possibilidade de ler esta informação técnica a partir dos módulos de armazenagem dos dados do evento e erro, aplicando dispositivos de diagnóstico especiais. Se

necessário, receberá mais informações nestas oficinas. Depois de um erro ter sido corrigido, os dados são apagados do módulo de armazenamento de erro ou são substituídos constantemente.

Ao utilizar o veículo, podem ocorrer situações em que estes dados técnicos relacionados com outra informação (relatório de acidente, danos no veículo, declarações de testemunhas, etc.), podem ser associados a uma determinada pessoa - possivelmente com o apoio de um especialista.

Funções adicionais acordadas contratualmente com o cliente (p.ex. localização do veículo em situações de emergência) permitem a transmissão de dados específicos do veículo, a partir do mesmo.

Identificação por Rádio Frequência (RFID)

A tecnologia de RFID é utilizada em alguns veículos para funções tais como a monitorização da pressão dos pneus e segurança do sistema de ignição. Também é utilizada em relação com comodidades tais como radiotelecomando para trancagem/ destrancagem das portas e arranque, e transmissores no veículo para abertura e fecho de garagens. A tecnologia RFID em veículos Opel não utiliza ou grava informação pessoal ou ligações a qualquer outro sistema Opel que contenha informação pessoal.

Índice remissivo

A		
Abastecer	117	
Accionamento electrónico dos vidros	31	
Accionamento manual dos vidros	31	
Acessórios e alterações no veículo	122	
Acoplamento de reboque	121	
Airbags e tensores dos cintos de segurança	73	
Ajuste dos bancos	7, 35	
Ajuste dos espelhos retrovisores . . .	8	
Ajuste do volante	9, 62	
Ajuste eléctrico	29	
Alavanca selectora	104	
Alerta.....	79	
Anticongelante.....	127	
Apoio do braço	36	
Aquecedor do líquido de arrefecimento.....	92	
Aquecidos	30	
Aquecimento	37	
Aquecimento auxiliar.....	92	
Aquecimento dos assentos.....	37	
Arranque	16	
Arranque e funcionamento.....	99	
Arrumação.....	57	
Arrumação na frente	58	
		Arrumação no painel de instrumentos..... 57
		Assistência
		98, 156
		Assistência de travão
		109
		Auxiliar de estacionamento ultra-sónico.....
		115
		Auxílio de arranque
		148
		Avaria
		107, 150
		Aviso do cinto de segurança
		73
		B
		Bagageira
		25
		Bancos dianteiros.....
		34
		Bancos traseiros.....
		37
		Barra da esfera de acoplamento
		121
		Bateria
		129
		Bateria, auxílio de arranque.....
		148
		Buzina
		14, 63
		C
		Caixa de fusíveis.....
		137
		Caixa de fusíveis no painel de instrumentos
		137
		Caixa de velocidades
		16
		Caixa de velocidades manual . . .
		103
		Caixa de velocidades manual de comutação automática
		103
		Calhas do compartimento de bagagem e ganchos
		58
		Capacidades
		172

Capô	124
Car Pass	18
Catalisador	102
Centro de Informação do Conductor.....	77
Chaves	18
Chaves, fechaduras.....	18
Cinto de segurança	8
Cinto de segurança de três pontos	42
Cintos.....	41
Cintos de segurança	41
Cinzeiros	67
Climatização	15
Cobertura do compartimento de carga	58
Coberturas de faróis, embaciadas.....	86
Coberturas dos faróis embaciadas	86
Código.....	78
Comando à distância.....	18
Comandos.....	62
Comandos do volante	63
Comandos no volante.....	62
Combustível.....	116
Compartimento de arrumos na parte de cima da cabina	58
Compartimentos de arrumação....	57

Condições de condução e sugestões para o reboque	120
Conservação da carroçaria	152
Conservação do aspecto.....	152
Conservação do habitáculo	154
Consumo de combustível - Emissões de CO ₂	119
Conta-quilómetros	67
Conta-quilómetros parcial	80
Conta-rotações	68
Controlo automático da iluminação	83
Controlo sobre o veículo	99
Convexos	29
Correntes de neve	142
Corte de corrente	107
Corte de desaceleração	100

D

Dados do motor	164
Dados do veículo.....	163
Dados específicos do veículo	3
Dados Técnicos.....	164
Desactivação de airbag	46
Desactivação do Airbag	73
Designação dos pneus	140
Destrançar o veículo	6
Dimensões da instalação do dispositivo de engate	173
Dimensões do veículo	170

Dispositivo de acoplamento de reboque.....	120
Dispositivo de segurança para crianças	23

E

Encostos de cabeça	33
Engrenar numa velocidade superior.....	75
Entrada de ar	97
Espelhos retrovisores.....	29, 30
Espelhos retrovisores exteriores..	29
Espelhos retrovisores exteriores aquecidos.....	30
Espelhos retrovisores interiores...	30
Estacionamento	17, 101
Estofos.....	154
Execução dos trabalhos	123

F

Faróis.....	83, 84, 132
Faróis de marcha-atrás	86
Faróis de máximos	77
Faróis de nevoeiro	85, 132
Faróis na condução no estrangeiro	85
Farolim de nevoeiro traseiro	135
Ferramentas	139
Ferramentas do veículo.....	139
Filtro de ar do motor	127

Filtro de partículas.....	101
Filtro de partículas diesel.....	76, 101
Filtro de pólen	97
Filtro diesel	130
Fluidos e lubrificantes recomendados.....	163
Função manual de antiencandeamento	30
Funcionamento normal do ar condicionado	97
Furo.....	145
Fusíveis	136
G	
Gases de escape.....	101
Gravação de dados de eventos.	174
Grelhas de ventilação.....	96
Grelhas de ventilação reguláveis	96
I	
Identificação do motor.....	161
Identificação por Rádio Frequência (RFID).....	175
Iluminação.....	83
Iluminação da bagageira	87
Iluminação do painel de instrumentos	136
Iluminação exterior	12
Iluminação para saída	87
Imobilizador electrónico	28

Imobilizar o veículo a longo prazo.....	122
Indicação do próximo serviço	74
Indicações para o carregamento do veículo	60
Indicador do fluxo de ar do motor.....	127
Indicador do nível de combustível	68
Indicador do nível do óleo de motor.....	69
Indicadores.....	67
Indicadores de mudança de direcção dianteiros	133
Indicadores de mudança de direcção laterais	134
Índice de octanas.....	164
Informação sobre a assistência .	156
Informações gerais	120
Interruptor das luzes	83
Introdução	3
Isqueiro	66
J	
Jantes e pneus	139
K	
Kit de primeiros socorros	59
Kit de reparação de pneus	142

L	
Lavar o veículo.....	152
Ligar o motor	100, 104
Limpa/lava-pára-brisas traseiro ...	64
Limpa pára-brisas e lava pára- brisas	63
Limpeza do veículo.....	152
Líquido de arrefecimento.....	127
Líquido de arrefecimento do motor	127
Líquido de arrefecimento e anticongelante.....	158
Líquido dos travões	129
Líquido dos travões e da embraiagem.....	158
Líquido limpa-vidros	128
Líquidos e lubrificantes recomendados	158
Locais de montagem dos sistemas de segurança para crianças	50
Luz da placa de matrícula	134
Luzes de aviso.....	67, 71
Luzes de condução diurna.....	83
Luzes de leitura	87
Luzes de marcha-atrás	134
Luzes de máximos	84
Luzes de nevoeiro	77, 85
Luzes do habitáculo	86

Luzes exteriores	77, 83
Luzes interiores	135
Luzes laterais.....	83
Luzes traseiras	133
Luzes traseiras de nevoeiro	86
Luz indicadora de avaria	74
Luz traseira de nevoeiro	77

M

Macaco.....	139
Manómetros.....	67
Mensagens.....	78
Mensagens de falha	78
Modo manual	106
Mostrador de informação tripla	78
Motores a diesel	117
Motores a gasolina	116
Mudança de pneus.....	145
Mudar para outros pneus	141

N

Nível de combustível baixo	76
Nível do óleo.....	69
Nível do óleo de motor	79
Número de identificação do veículo	160

O

Óculos traseiros	32
Óculo traseiro aquecido	32

Óleo.....	124
Óleo da direcção assistida	128
Óleo de motor	124
Óleo do motor.....	158, 163
Óleo, motor.....	158, 163
Olhais de fixação	59
Olhal de reboque.....	150

P

Painel de instrumentos.....	10
Palas pára-sol	32
Pára-brisas.....	31
Parar o motor	74
Perigo, Avisos e Atenção	4
Perspectiva geral do painel de instrumentos	10
Peso do veículo	166
Placa de identificação	161
Pneus	139
Pneus de Inverno	140
Pneus e tamanho de jantes, mudança.....	141
Porta-bagagens do tejadilho	60
Porta deslizante	24
Porta-luvas	57
Portas.....	24
Portas traseiras	24
Porta traseira.....	25
Posição dos bancos	34

Posições do interruptor da ignição	100
Pré-incandescência	76
Pressão do óleo.....	76
Pressão do óleo de motor	76
Pressão dos pneus	140
Pressões dos pneus	172
Profundidade do relevo	140
Programador de velocidade 77, 111	
Programa electrónico de estabilidade	75, 110
Programas de condução com comando electrónico	106
Protecção anti-roubo	26
Purga do sistema de combustível diesel	131

R

Radiotelecomando	18
Rebocar.....	120, 150
Rebocar outro veículo	151
Rebocar o veículo	150
Rebocar um atrelado.....	120
Recolhimento	30
Recomendações de condução.....	99
Recuperação do veículo em fim de vida	123
Rede de segurança	59
Registo de dados do veículo e privacidade.....	174

Regulação do alcance dos faróis	84
Regulação do encosto para a cabeça	8
Regulação manual	29
Relógio	65
Rodagem do veículo	99
Roda sobresselente	147

S

Saídas de ar fixas	97
Segunda fila de bancos	37
Segurança do veículo	26
Sensores de estacionamento	115
Símbolos	4
Sinais de aviso de perigo	85
Sinais de mudança de direcção e de faixa	85
Sinais sonoros de aviso	79
Sinal de luzes	84
Sinal de mudança de direcção	73
Sistema de airbag de cortina	46
Sistema de airbag lateral	45
Sistema de airbags	44
Sistema de alarme anti-roubo	27
Sistema de aquecimento e ventilação	89
Sistema de aquecimento traseiro	91
Sistema de ar condicionado	90
Sistema de ar condicionado traseiro	91

Sistema de carga	74
Sistema de controlo da tracção	109
Sistema de fecho centralizado	20
Sistema de travagem	75
Sistema de travagem antibloqueio	108
Sistema de travagem antibloqueio (ABS)	75
Sistema do airbag frontal	45
Sistema eléctrico	136
Sistemas de detecção de objectos	115
Sistemas de limpa pára-brisas e de lava pára-brisas	14
Sistemas de retenção para crianças	48
Sistemas de segurança para crianças Isofix	56
Sistemas de segurança para crianças Top-Tether	56
Substituição das escovas do limpa-pára-brisas	131
Substituição de roda	145
Substituir lâmpadas	132
Suportes para copos	57

T

Tacógrafo	82
Tampões de rodas	141
Telecomandos no volante	62

Temperatura do líquido de arrefecimento do motor	76
Temperatura exterior	65
Terceira luz de travagem	134
Tomadas	66
Trancar automaticamente as portas	23
Travão de mão	109
Travão de mão - ver Travão de estacionamento	109
Travões	108, 129
Triângulo de pré-sinalização	59

U

Utilize o Manual de Utilização	3
--------------------------------	---

V

Velocímetro	67
Ventilação	89
Verificações do veículo	123
Vidros	31
Visor da caixa de velocidades	70, 103
Visor de serviço	70
Visores de informação	77

Copyright by ADAM OPEL AG, Rüsselsheim, Germany.

As informações incluídas nesta publicação são válidas a partir da data abaixo indicada. A Adam Opel AG reserva-se o direito de realizar alterações às especificações técnicas, às características e ao design dos veículos abrangidos pelas informações da presente publicação, tal como à própria publicação.

Edição: Setembro 2012, ADAM OPEL AG, Rüsselsheim.

Impresso em papel branqueado sem cloro.

KTA-2682/4-pt

Setembro 2012

