

OPEL MOVANO

Manual de Instruções



Wir leben Autos.



Índice

Introdução	2
Informação breve e concisa	6
Chaves, portas, janelas	20
Bancos, sistemas de segurança	38
Arrumação	61
Instrumentos, elementos de manuseamento	70
Iluminação	90
Climatização	97
Condução e funcionamento	110
Conservação do veículo	137
Serviço e manutenção	175
Dados técnicos	179
Informação do cliente	199
Índice remissivo	202

Introdução

Combustível

Designação

Óleo de motor

Graduação

Viscosidade

Pressão dos pneus

Tamanho dos pneus

À frente

Atrás

Pneus de Verão

Pneus de Inverno

Pesos

Peso bruto autorizado do veículo

- Tara, versão base

= Carga do veículo

Dados específicos do veículo

Queira introduzir os dados do veículo na página anterior para os manter em local acessível. Esta informação está disponível nas secções "Serviço e manutenção" e "Dados técnicos" e consta também da placa de identificação do veículo.

Introdução

O seu veículo é composto por tecnologia avançada e segurança e possui características que o tornam económico e amigo do ambiente.

Este Manual de Instruções dá-lhe toda a informação necessária para conduzir o seu veículo de forma segura e eficiente.

Certifique-se que os passageiros estão cientes do possível risco de acidente e ferimentos que poderão resultar da utilização indevida do veículo.

Deve respeitar sempre as leis e regulamentos específicos do país em que se encontra. Essas leis podem ser diferentes da informação contida neste Manual de Instruções.

Quando este Manual de Instruções fizer referência a uma visita ao concessionário, recomendamos que visite o seu Reparador Autorizado Opel.

Todos os Reparadores Autorizados Opel fornecem uma assistência de primeira a preços razoáveis. Os mecânicos experientes formados pela Opel trabalham segundo instruções específicas da Opel.

O pacote de literatura do cliente deve estar sempre à mão, no veículo.

Utilização deste manual

- Este manual descreve todas as opções e características disponíveis para este modelo. **Algumas descrições, incluindo as dos visores e funções do menu, poderão não se aplicar ao seu veículo devido à versão do modelo,**

especificações do país, equipamento especial ou acessórios.

- O capítulo "Informação breve e concisa" dar-lhe uma ideia geral.
- O índice no início deste manual e em cada capítulo indica a localização da informação.
- O índice permitir-lhe-á procurar informação específica.
- Neste Manual de Instruções as figuras ilustram veículos com volante à esquerda. Nos veículos com volante à direita a operação é semelhante.
- O Manual de Instruções utiliza as designações de motor de fábrica. As designações de mercado correspondentes constam do capítulo "Dados Técnicos".
- As direcções indicadas, p. ex. esquerda ou direita ou dianteira ou traseira, referem-se sempre ao sentido de marcha.

- Os ecrãs de visualização do veículo podem não suportar o seu idioma.
- As mensagens do visor e as etiquetas interiores são escritas em letras a **negrito**.

Perigo, Avisos e Atenção

Perigo

O texto assinalado com  **Perigo** fornece informação sobre risco de lesão fatal. Desrespeitar essa informação pode colocar a vida em perigo.



Aviso

O texto assinalado com  **Aviso** fornece informação sobre risco de acidente ou lesão. Desrespeitar essa informação pode causar lesões.

Atenção

O texto assinalado com **Atenção** fornece informação sobre possíveis danos no veículo. Desrespeitar essa informação pode causar danos no veículo.

Símbolos

As referências às páginas são indicadas por .  significa "consultar página".

Desejamos-lhe muitas horas de condução agradável.

Adam Opel AG

Informação breve e concisa

Informação acerca da condução inicial

Destrancar o veículo

Destrancar com a chave

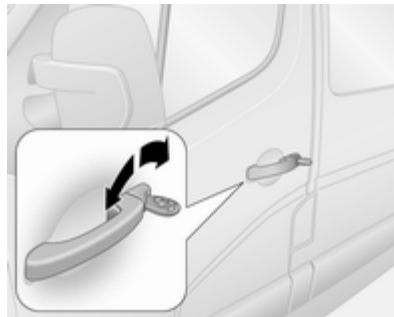

Rodar a chave na fechadura da porta do condutor. Abrir as portas puxando os manípulos.



Destrancar com o comando



Pressionar o botão  para destrancar as portas dianteiras. Pressionar novamente para destrancar todas as portas.

Abrir as portas puxando os manípulos.

Pressionar o botão ; apenas destranca a bagageira e as portas deslizantes.

Radiotelecomando  20, Sistema de fecho centralizado  21, Sistema de alarme anti-roubo  30.

Ajuste dos bancos

Posição dos bancos



Puxar manípulo, desligar banco, largar manípulo.

Posição dos bancos ⇨ 39, Ajuste dos bancos ⇨ 40.

⚠ Perigo

Não se sente a menos de 25 cm do volante, para permitir uma activação segura do airbag.

Encostos dos bancos

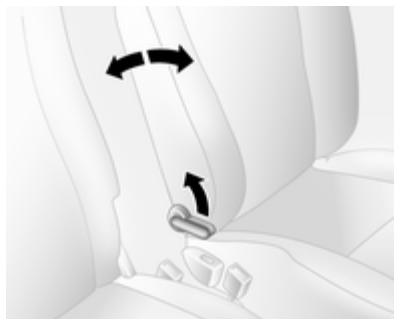

Puxar a alavanca, ajustar a inclinação e soltar a alavanca. Deixar que o banco encaixe até ouvir o barulho de encaixe.

Posição dos bancos ⇨ 39, Ajuste dos bancos ⇨ 40.

Altura dos bancos



Movimento da alavanca para cima = mais alto
para baixo = mais baixo

Posição dos bancos ⇨ 39, Ajuste dos bancos ⇨ 40.

Ajuste do encosto de cabeça

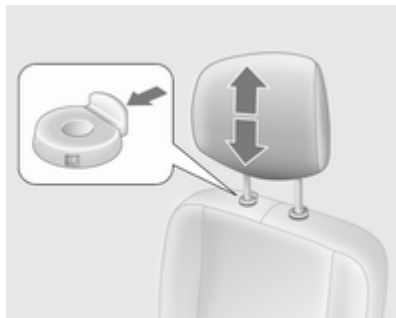

Pressionar a patilha de desengate, ajustar altura, engatar.

Encostos de cabeça ⇨ 38.

Cinto de segurança



Puxar o cinto de segurança e engatar no fecho. O cinto de segurança não deve estar torcido e deve ficar justo ao corpo. O encosto do banco não deve estar demasiado inclinado para trás (aproximadamente 25° no máximo).

Para desapertar o cinto de segurança, premir o botão vermelho no fecho do cinto.

Posição dos bancos ⇨ 39, Cintos de segurança ⇨ 46, Sistema de Airbag ⇨ 49.

Ajuste dos espelhos retrovisores

Espelho retrovisor interior

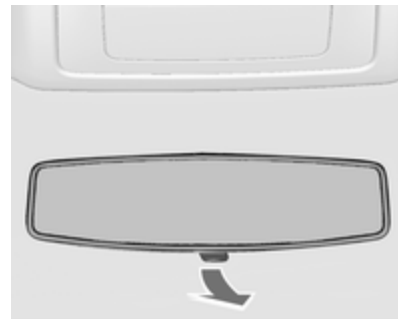

Para reduzir o encandeamento, regular com a alavanca na parte inferior da caixa do espelho retrovisor.

Espelho retrovisor interior ⇨ 34.

Espelhos retrovisores exteriores

Regulação manual

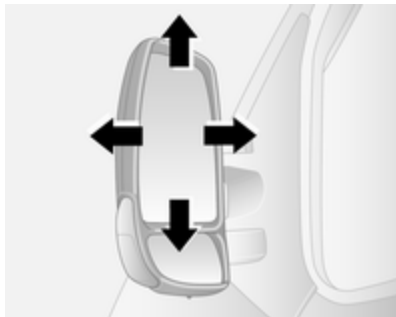

Orientar a espelho na direcção desejada.

Espelhos retrovisores exteriores ↗ 32.

Ajuste eléctrico

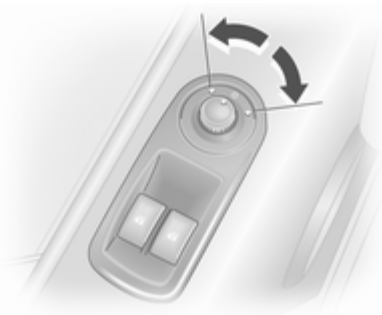

Seleccionar o espelho retrovisor relevante e ajustá-lo.

Espelhos retrovisores exteriores convexos ↗ 32, Ajuste eléctrico ↗ 32, Espelhos retrovisores exteriores rebatíveis ↗ 33, Espelhos retrovisores exteriores aquecidos ↗ 33.

Ajuste do volante

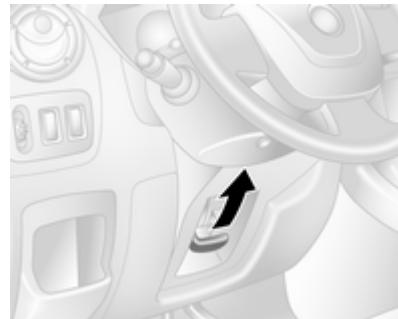

Destrancar a alavanca, ajustar o volante, e depois engatar a alavanca e assegurar que fica totalmente trancada.

Ajustar o volante apenas quando o veículo estiver parado e o volante tiver sido destrancado.

Sistema de airbags ↗ 49, Posições da ignição ↗ 111.

Perspectiva geral do painel de instrumentos

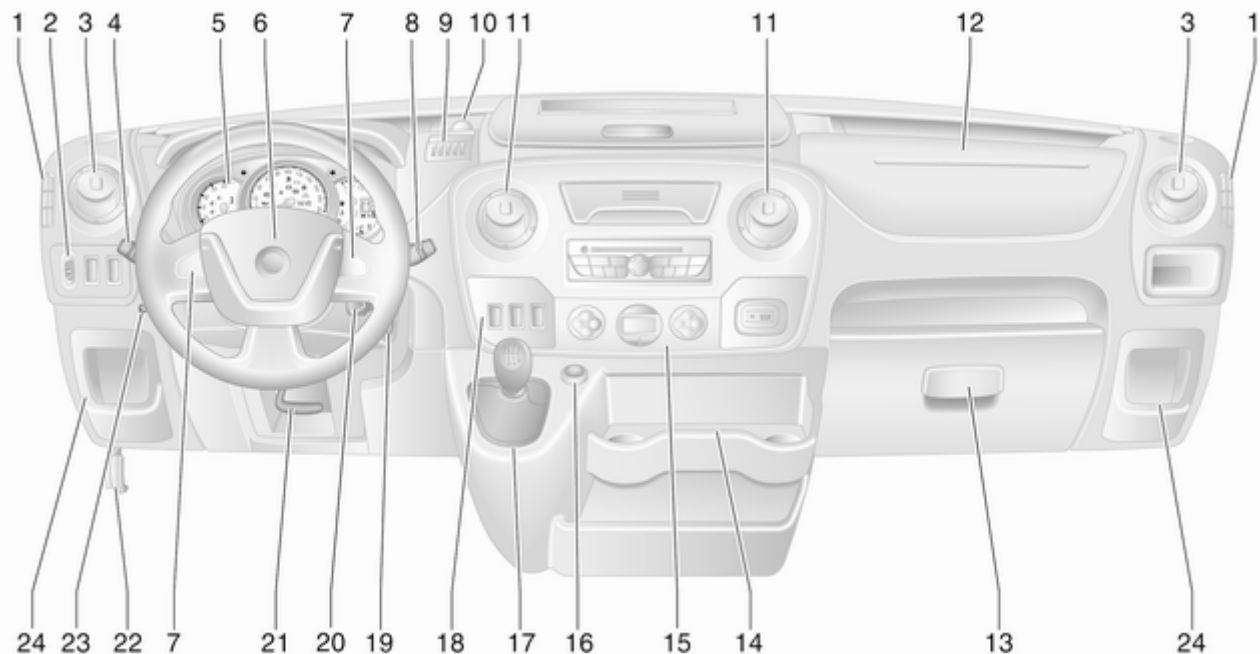



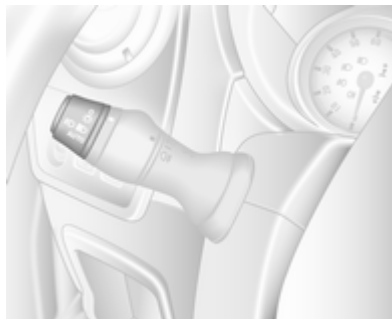

1	Grelhas de ventilação fixas	107	Faróis de nevoeiro	92	12	Airbag do passageiro dianteiro	50	
2	Regulação do alcance dos faróis	91	Luz traseira de nevoeiro	93		Compartimento de arrumação	61	
	Auxiliar de estacionamento ultra-sónico	130	5	Instrumentos	75	13	Porta-luvas	62
	Sistema de comando de tracção	124		Visor da caixa de velocidades	78	14	Porta-copos	62
	Programa electrónico de estabilidade	125		Centro de Informação ao Condutor	85	15	Sistema de controlo da climatização	97
3	Grelhas de ventilação laterais	107	6	Buzina	71	16	Isqueiro	74
4	Interruptor das luzes	90		Airbag do condutor	50		Ponto de saída de energia	73
	Indicadores de mudança de direcção	92	7	Comando no volante	70	17	Alavanca das velocidades, Caixa de velocidades manual	118
	Luzes de máximos e médios, sinal de luzes	91		Comando da velocidade de cruzeiro	126		Caixa de velocidades manual robotizada	118
	Luzes laterais	90	8	Sistema limpa pára-brisas, lava pára-brisas	71	18	Programador de velocidade e limitador de velocidade	126
	Comando automático das luzes	90		Computador de bordo	87		Caixa de velocidades manual automatizada, Modos de Inverno e de Carga	121
	Luzes de saída	95	9	Tabuleiro para moedas	61			
			10	Ponto de saída de energia	73			
			11	Grelhas de ventilação centrais	107			

Controlo da velocidade do ralenti	112
Sistema Start/Stop	112
19 Interruptor da ignição com tranca da direcção	111
20 Comandos do volante	71
21 Ajuste do volante	70
22 Alavanca de abertura do capô	139
23 Aquecedor auxiliar	103
24 Compartimento de arrumação	61
Caixa de fusíveis	155

Iluminação exterior



Rodar o interruptor das luzes:



- O** = Desligar
-  = Luzes de presença laterais
-  = Faróis
- AUTO** = Comando automático das luzes: Os faróis são acesos e apagados automaticamente
-  = Faróis de nevoeiro
-  = Luzes traseiras de nevoeiro

Luzes  90, dispositivo de aviso de faróis  86.

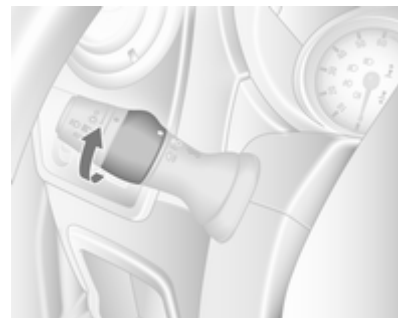
Faróis de nevoeiro dianteiros e traseiros



Rodar o interruptor das luzes:

-  = Faróis de nevoeiro
-  = Luzes traseiras de nevoeiro

Sinal de luzes, luzes de máximos e de médios

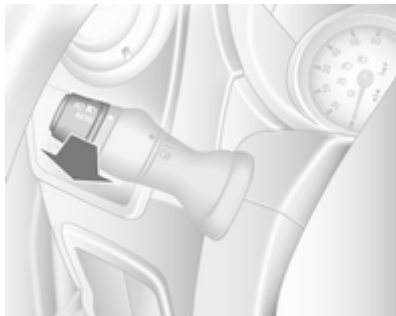

Puxar alavanca.

Luzes de máximos ⇨ 91, Sinal de luzes ⇨ 91.

Sinais de mudança de direcção e de faixa

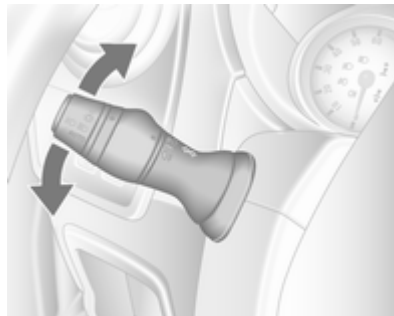

Alavanca = sinal de mudança de direcção para a direita
 Alavanca = sinal de mudança de direcção para a esquerda

Sinais de mudança de direcção e de faixa ⇨ 92.

Luzes de emergência



Accionado com o botão .

Luzes de emergência ⇨ 92.

Buzina



Premir .

Sistemas de limpa pára-brisas e de lava pára-brisas

Limpa-pára-brisas

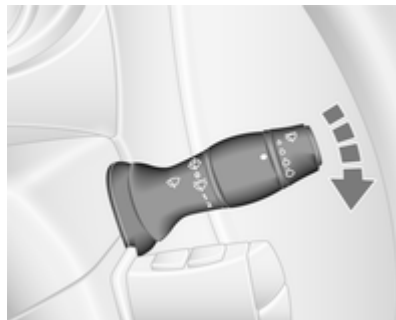

0 = Desligar

 = Limpeza com passagem intermitente temporizada ou limpeza automática com sensor de chuva

1 = Lento

2 = Rápido

Limpa pára-brisas, limpeza automática com sensor de chuva ⇨ 71, Substituição das escovas do limpa pára-brisas ⇨ 145.

Lava-pára-brisas

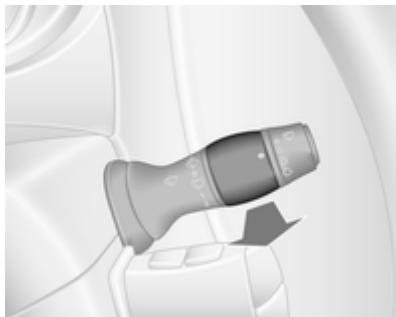

Puxar alavanca.

- puxar curto = limpa pára-brisas faz uma passagem e o líquido limpa-vidros é pulverizado no pára-brisas
- puxar prolongado = limpa-pára-brisas faz algumas passagens e o líquido do lava-pára-brisas é pulverizado sobre o pára-brisas

Lava pára-brisas ⇨ 71, Substituição das escovas do limpa pára-brisas ⇨ 145, Líquido limpa-vidros ⇨ 142.

Climatização

Óculo traseiro aquecido, espelhos retrovisores exteriores aquecidos

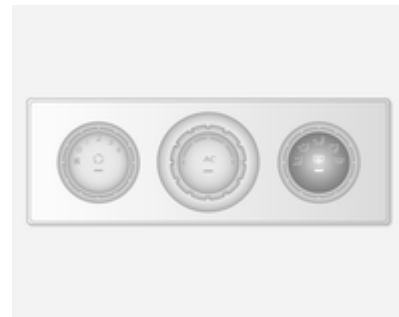



O desembaciamento é accionado premindo o botão .

Espelhos retrovisores exteriores aquecidos ⇨ 33, Vidro traseiro aquecido ⇨ 36.

Desembaciamento e descongelação dos vidros



- Distribuição de ar para .
- Definir o comando da temperatura para o nível de calor máximo.
- Regular a velocidade da ventoinha para o nível máximo.
- Arrefecimento **AC** ligado.
- Premir o botão .

Sistema de climatização ⇨ 97.

Veículos com Comando de Climatização, pressionar o botão . A temperatura e a distribuição do ar

são definidas automaticamente e a ventoinha funciona a velocidade elevada.

Sistema de climatização electrónico
⇨ 99.

Caixa de velocidades

Caixa de velocidades manual

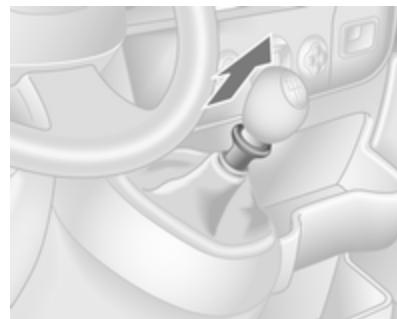

Marcha-atrás: com o veículo parado, pressionar o pedal da embraiagem e então puxar para cima a argola na alavanca selectora e engatar a mudança.

Se a mudança não engrenar, colocar a alavanca em ponto morto, tirar o pé do pedal da embraiagem e pressionar de novo; depois seleccionar a mudança novamente.

Caixa de velocidades manual ⇨ 118.

Caixa de velocidades manual robotizada

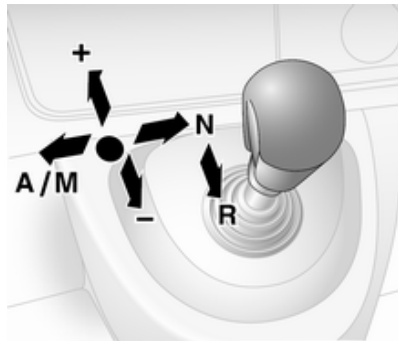

- N** = ponto morto
● = condução
+ = mudança superior
- = mudança inferior
A/M = alternar entre modos automático e manual
R = marcha-atrás

Caixa de velocidades manual robotizada ⇨ 118.

Arranque

Antes de iniciar a marcha, verificar

- Pressão e estado dos pneus ⇨ 158, ⇨ 198.
- Nível do óleo de motor e níveis dos fluidos ⇨ 139.
- Se todos os vidros, espelhos retrovisores, luzes exteriores e chapas de matrícula estão limpos, sem neve e sem gelo e a funcionar.
- Posição correcta dos espelhos, bancos e cintos de segurança ⇨ 32, ⇨ 39, ⇨ 48.
- Funcionamento dos travões a baixa velocidade, principalmente se os travões estiverem molhados.

Pôr o motor a trabalhar

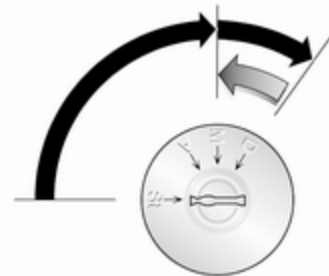

- Rode a chave para a posição **A**
- mover o volante suavemente para libertar o bloqueio do volante
- operar a embraiagem e o travão
- não accionar o pedal do acelerador
- rodar a chave para a posição **M** para a pré-incandescência e aguardar até a luz de aviso se apagar no Centro de Informação do Condutor
- rodar a chave para a posição **D** e soltar

Pôr o motor a trabalhar ⇨ 111.

Sistema Start/Stop



Se o veículo estiver a circular a baixa velocidade ou parado e estiverem reunidas determinadas condições, activar a Autostop do seguinte modo:

- carregar no pedal da embraiagem
- colocar a alavanca selectora na posição **N**
- soltar o pedal da embraiagem

Um Autostop é indicado quando acende **(A)** a verde no conjunto de instrumentos.

Para ligar novamente o motor, carregar de novo no pedal da embraiagem.

Sistema Start/Stop ⇨ 112.

Estacionamento

- Aplicar sempre o travão de mão sem carregar no botão de destravagem. Aplicar com a maior firmeza possível em descidas ou subidas. Pressionar o travão de pé simultaneamente para reduzir a força de funcionamento.
- Desligar o motor. Rodar a chave de ignição para a posição **St** e retirá-la. Rodar o volante até sentir a tranca da direcção engatar.
- Se o veículo estiver numa superfície nivelada ou numa subida, engatar a primeira velocidade antes de desligar a ignição. Numa subida, virar as rodas dianteiras para o lado contrário ao do passeio.

Se o veículo estiver numa descida, engrene a marcha-atrás antes de desligar a ignição. Virar as rodas dianteiras na direcção do passeio.

- Trancar o veículo e activar o sistema de alarme anti-roubo ⇨ 30 com o botão **(T)** no comando.

- Não estacionar o veículo numa superfície facilmente inflamável. A temperatura elevada do sistema de escape pode provocar a inflamação da superfície.
- Fechar as janelas.
- As ventoinhas de arrefecimento do motor poderão funcionar depois de se desligar o motor ⇨ 138.
- Depois de conduzir a velocidade de rotação do motor elevada ou com cargas de motor elevadas, deixar o motor trabalhar um pouco com carga reduzida ou deixá-lo em ponto morto durante cerca de 30 segundos antes de o desligar, para proteger o turbocompressor.

Chaves, fechaduras ⇨ 20, Não utilização do veículo durante muito tempo ⇨ 137.

Chaves, portas, janelas

Chaves, fechaduras	20
Portas	25
Segurança do veículo	29
Espelhos retrovisores exteriores	32
Espelho retrovisor interior	34
Janelas	34
Tejadilho	37

Chaves, fechaduras

Chaves

Chaves de substituição

O número da chave é especificado no Car Pass ou numa etiqueta amovível.

O número da chave deve ser referido sempre que se encomendarem chaves de substituição já que é um componente do imobilizador.

Fechos ⇨ 171.

Car Pass

O Car Pass contém dados de segurança do veículo e deve, por isso, ser mantido num local seguro.

Quando o veículo é levado a uma oficina, esses dados do veículo são necessários para realizar determinadas operações.

Radiotelecomando



Utilizado para accionar:

- Sistema de fecho centralizado das portas
- Sistema de trancagem anti-roubo
- Sistema de alarme anti-roubo

Conforme o modelo, o veículo pode usar um comando de 2 ou 3 botões.

O comando tem um raio de alcance de aproximadamente 5 metros. Pode ser afectado por interferências externas. As luzes de emergência confirmam o accionamento.

Manuseie-o com cuidado, proteja-o da humidade e de temperaturas elevadas e evite utilizações desnecessárias.

Avaria

Se não for possível accionar o sistema de fecho centralizado com o comando, isso pode dever-se às seguintes razões:

- Veículo fora do raio de alcance.
- Pilha fraca.
- Utilização frequente e repetida do comando quando fora do raio de alcance, levando a que seja necessário proceder à reprogramação por uma oficina.
- Interferência de ondas rádio com maior potência provenientes de outras origens.

Destrancagem ⇨ 21.

Substituição da pilha do comando

Substituir a pilha assim que o raio de alcance diminua.



As baterias não devem ser eliminadas junto com os resíduos domésticos. Devem ser colocadas em pontos de recolha para reciclagem apropriados (i.e. pilhões).



Retirar o parafuso e abrir o compartimento da bateria inserindo uma moeda na ranhura e rodando.

Substituir a pilha (tipo de pilha CR2016), prestando atenção à posição de colocação.

Unir novamente ambas as metades garantindo que encaixam correctamente.

Substituir o parafuso e apertar.

Sistema de fecho centralizado

Destranca e tranca as portas dianteiras, as portas deslizantes e a bagageira.

Com o comando de 3 botões, as portas dianteiras e as portas deslizantes laterais/bagageira podem ser destrancadas e trancadas separadamente.

Por motivos de segurança, não é possível trancar o veículo se a chave estiver inserida no interruptor da ignição.

Destrancar o veículo

Destrancar com o comando de 2 botões





Pressionar o botão : Todas as portas e a bagageira são destrancadas.

Destrancar com o comando de 3 botões



Conforme a configuração do veículo:

- Pressionar o botão : As portas dianteiras são destrancadas.
Pressionar novamente o botão : As portas deslizantes laterais e a bagageira são também destrancadas.
- Pressionar o botão : Todas as portas e a bagageira são destrancadas.

Se não for aberta qualquer porta no espaço de aprox. 2 minutos depois do veículo ter sido destrancado, o veículo é trancado novamente de forma automática.

Trancar o veículo

Fechar as portas e a bagageira. Se as portas não estiverem bem fechadas, o sistema de fecho centralizado das portas não funcionará.

Trancar com o comando de 2 botões



Pressionar o botão : Todas as portas e a bagageira são trancadas.

Trancar com o comando de 3 botões



Pressionar o botão : Todas as portas e a bagageira são trancadas.

Advertência

Sempre que instalada, a monitorização do alarme do habitáculo  30 é desligada



premiendo e mantendo o botão  (que é confirmada por um sinal sonoro).

Caso isso ocorresse involuntariamente, destrancar novamente as portas e premir brevemente o botão  para trancar o veículo.

Bagageira

Trancar e destrancar a bagageira com o comando de 2 botões





Premir o botão  ou  uma vez: A bagageira é trancada ou destrancada.

Trancar e destrancar a bagageira com o comando de 3 botões



Conforme a configuração do veículo:

- Pressionar o botão : A bagageira é trancada ou destrancada.
- Pressionar o botão : A bagageira e as portas deslizantes laterais são trancadas ou destrancadas.

Interruptor do fecho central

Tranca ou destranca as portas e a bagageira a partir do habitáculo.



Pressionar o interruptor  para trancar ou destrancar.

O LED no interruptor acende-se quando o veículo está trancado.

Avaria no sistema do comando à distância

Destrancagem

Destrancar manualmente a porta dianteira rodando a chave na fechadura.

Ligar a ignição e pressionar o interruptor do fecho centralizado  para abrir todas as portas e a bagageira.

Trancagem

Trancar manualmente a porta dianteira rodando a chave na fechadura.

Avaria no sistema de fecho centralizado

Destrancagem

Destrancar manualmente a porta dianteira rodando a chave na fechadura. As outras portas podem ser abertas puxando os manípulos interiores.

Trancagem

Pressionar o botão interior de fecho de todas as portas, excepto a do condutor. Depois, fechar a porta do condutor e fechá-la do lado de fora com a chave.

Trancar automaticamente as portas

Fecho automático no fim da deslocação

Esta característica de segurança pode ser configurada para trancar automaticamente todas as portas e a bagageira assim que o veículo comece a deslocar-se.



Activação

Com a ignição ligada, manter premido  no interruptor do fecho centralizado durante cerca de 5 segundos. Um bipe audível confirma a activação.

Desactivação

Com a ignição ligada, manter premido  durante aprox. 5 segundos. Um bipe audível confirma a desactivação.

Dispositivo de segurança para crianças

Aviso

Utilizar os fechos de segurança para crianças sempre que estejam crianças nos bancos traseiros.



Pressionar o trinco de segurança para crianças, a porta não pode ser aberta do interior. Levantá-lo para desactivar.

Portas

Porta deslizante



A porta deslizante lateral pode ser trancada a partir do interior do veículo com o interruptor de fecho interior.

Garantir que a porta de correr está completamente fechada e trancada antes de iniciar a viagem.

Porta deslizante eléctrica

Abrir



Com o travão de mão accionado, pressione o interruptor no painel de instrumentos para abrir a porta deslizante eléctrica automaticamente. O LED do interruptor pisca durante a operação.

Fechar

Pressione o interruptor novamente, o LED pisca e ouve-se um aviso sonoro durante a operação.

Aviso

Ter cuidados ao accionar a porta deslizante eléctrica. Perigo de danos pessoais, especialmente em crianças

Vigiar de perto a porta em movimento, ao accioná-la. Assegurar-se de que nada fica entalado durante o funcionamento e que não está ninguém na área de movimento.

Saída de emergência

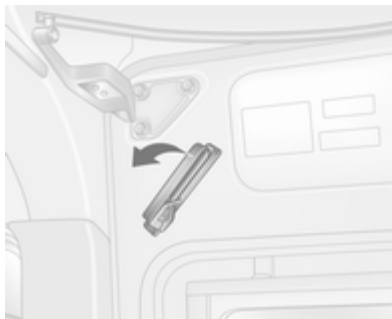

Numa emergência, solte o manípulo interior.



Utilizando o manípulo, deslize manualmente a porta para trás para abrir.

Manutenção



É da responsabilidade do proprietário mandar substituir a correia de transmissão após cada 15000 ciclos e para isso há um contador incluído no pilar B inferior. Procurar a assistência de uma oficina.

Se a correia de transmissão falhar, a porta continuará a poder ser aberta e fechada manualmente.

Degradu lateral eléctrico

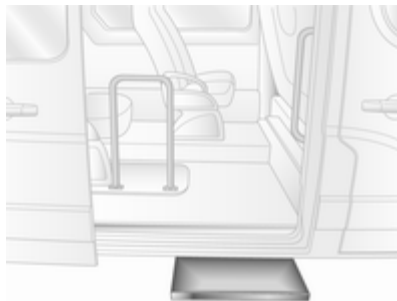

O degrau lateral eléctrico funciona automaticamente quando a porta deslizante eléctrica é aberta ou fechada.

Aviso

Assegura-se que há espaço suficiente para o degrau lateral eléctrico desdobrar totalmente e recolha sem obstrução.

Portas traseiras

Para abrir a porta direita traseira, puxar o manípulo exterior da porta.

A porta é aberta a partir do interior do veículo puxando pelo manípulo interior.



A porta traseira esquerda abre-se utilizando a alavanca.

⚠Aviso

As luzes traseiras podem estar escondidas se as portas estiverem abertas e o veículo estiver estacionado na beira da estrada.

Fazer com que os outros utentes da estrada tomem consciência do veículo, usando um triângulo de pré-sinalização ou outros equipamentos especificados na normas que regulamentam a circulação rodoviária.

As portas são mantidas na posição de 90° pelos fixadores de fecho.



Para abrir as portas a 180° ou mais, desengatar os fixadores de fecho dos trincos localizados nos aros das portas e abrir as portas para a posição desejada.



Ao abrir as portas a 270°, estas são mantidas na posição de abertura total através de magnetes no lado da carroçaria.

⚠Aviso

Assegurar que as portas abertas de abertura ampliada estão bem presas quando totalmente abertas.

Portas abertas podem fechar-se com força devido à força do vento!

Ao fechar as portas, fixar cada fixador de fecho no aro da porta.

Fechar a porta do lado esquerdo antes da porta do lado direito.

Carrinha

É possível impedir que as portas traseiras se abram a partir de dentro.

Todas as portas devem estar devidamente fechadas e o trancamento automático desactivado ↗ 24.

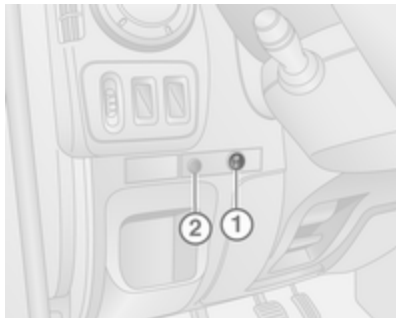

Para trancar as portas traseiras, prima I no botão 1. A luz de aviso 2 piscará uma vez e soará um alarme sonoro.



A luz de aviso na porta traseira acender-se-á.

Para destrancar as portas traseiras, prima 0 no botão 1. A luz de aviso na porta traseira apagar-se-á.

Avaria

Na eventualidade de ocorrer uma falha no sistema, a luz de aviso 2 acende-se em conjunto com um alarme sonoro. Reparar a avaria no sistema numa oficina.

Segurança do veículo

Protecção anti-roubo

⚠ Aviso

Não utilizar o sistema se estiverem pessoas no veículo!
Não é possível destrancar as portas a partir do interior.

O sistema tranca as portas. As portas têm de estar todas fechadas, caso contrário o sistema não pode ser activado.

Advertência

O sistema de protecção anti-roubo não pode ser activado quando as luzes de emergência ou as luzes de presença estão ligadas.

A activação e a desactivação não são possíveis com o interruptor de fecho central.

Activação



Premir o botão  duas vezes.

Desactivação

Destrancar as portas com o botão  no comando à distância.

Sistema de alarme anti-roubo

O sistema de alarme anti-roubo é accionado em conjunto com o sistema do fecho centralizado das portas.

Monitoriza:

- Portas, porta da bagageira, capô
- Habitáculo
- Bagageira
- Inclinação do veículo, p. ex., se for elevado
- Ignição
- Interrupção da alimentação eléctrica da sirene de alarme

Activação

Todas as portas e o capô têm de estar fechadas.



Premir o botão  para activar o sistema de alarme anti-roubo. As luzes de emergência piscam duas vezes para confirmar a activação.

Se as luzes de emergência não piscarem após a activação, uma porta ou o capô não estão bem fechados.

Desactivação

Destrancar o veículo ou ligar a ignição desactiva o sistema de alarme anti-roubo. As luzes de emergência piscam uma vez para confirmar a desactivação.

Advertência

Se o alarme tiver sido disparado, destrancar o veículo com a chave não fará parar a sirene do alarme. Para parar a sirene, ligar a ignição. As luzes de emergência não ficam intermitentes ao serem desactivadas se o alarme tiver disparado.

Activação sem monitorização do habitáculo

Desligar a monitorização do habitáculo quando pessoas ou animais ficam no veículo ou se o aquecimento auxiliar ⇨ 103 estiver regulado para ligação temporizada ou ligação à distância.



Conforme a configuração do veículo:

- Manter o botão  pressionado ou
- ligar e desligar a ignição duas vezes rapidamente, de seguida fechar as portas e activar o alarme anti-roubo.

Um bipe audível soará como confirmação.

O estado permanece até as portas serem destrancadas.

Activação sem monitorização da inclinação do veículo

Adicionalmente, desactivar a monitorização da inclinação do veículo devido a sinais de ultra-som de volume elevado ou movimentos que possam accionar o alarme, p. ex., quando o veículo estiver num ferryboat ou comboio.

Ligar e desligar a ignição três vezes em sucessão rápida, e em seguida fechar as portas e activar o alarme anti-roubo.

Um bipe audível soará como confirmação.

O estado permanece até as portas serem destrancadas.

Alarme

Quando accionado, o alarme soa através de um receptor acústico alimentado por bateria individual, e as luzes de emergência piscam

simultaneamente. O número e duração dos sinais da emissão de alarme estão estipulados por lei.

Se a bateria do veículo for desligada ou a alimentação interrompida, a sirene do alarme dispara. Primeiro, desactivar o sistema de alarme anti-roubo se a bateria do veículo tiver de ser desligada.

Para silenciar a sirene do alarme (se tiver disparado) e por isso desactivar o sistema de alarme anti-roubo, ligar novamente a bateria do veículo e destrancar o veículo com o botão  do comando (ou ligar a ignição).

Imobilizador electrónico

O sistema faz parte do interruptor da ignição e verifica se o veículo pode ser ligado com a chave que está a ser usada.

O imobilizador é activado automaticamente depois da chave ter sido retirada do interruptor da ignição e também se a chave for deixada na ignição quando o motor é desligado.

Se não for possível ligar o motor, desligar a ignição e retirar a chave, aguardar cerca de 2 segundos e repetir a tentativa de ligar o motor. Se não conseguir pôr o motor a trabalhar, tentar utilizando a chave sobresselente e procurar ajuda numa oficina.

Advertência

O immobilizador não tranca as portas. Depois de sair do veículo, deve-se trancar sempre o veículo e activar o sistema de alarme ⇨ 21, ⇨ 30.

Espelhos retrovisores exteriores

Convexos

O espelho retrovisor exterior convexo reduz os ângulos mortos. A forma do espelho retrovisor faz com que os objectos pareçam mais pequenos, o que afectará a capacidade de calcular as distâncias.

Ajuste manual

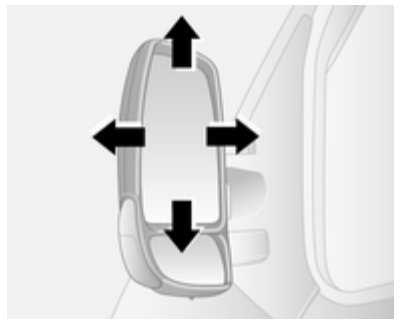

Ajustar os espelhos girando na direcção desejada.

Os espelhos inferiores não são ajustáveis.

Ajuste eléctrico

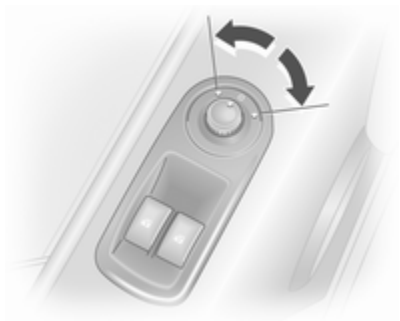

Seleccionar o espelho retrovisor exterior em questão, accionando o comando para a esquerda ou para a direita e depois rodar o comando para regular o espelho.

Nenhum espelho está seleccionado quando o comando está na posição central.

Os espelhos inferiores não são ajustáveis.

Rebatimento



Para segurança de peões, os espelhos retrovisores exteriores serão rebatidos se levarem um encontro suficientemente forte. Reposicionar o espelho retrovisor aplicando uma ligeira pressão na caixa do espelho.

Aquecidos

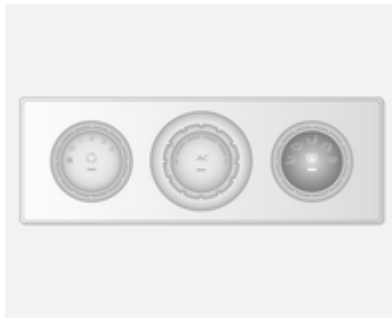

Accionado pressionando o botão  em qualquer dos sistemas.



O aquecimento funciona com o motor a trabalhar. É desligado automaticamente após um curto espaço de tempo.

Sistema de climatização ⇨ 97.

Sistema de climatização electrónico ⇨ 99.

Espelho retrovisor interior

Função manual de antiencandeamento

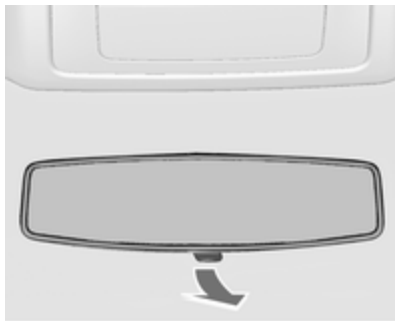

Para reduzir o encandeamento, regular com a alavanca na parte inferior da caixa do espelho retrovisor.

Janelas

Accionamento manual dos vidros

Os vidros das portas podem ser abertos ou fechados com as alavancas próprias.

Accionamento electrónico dos vidros

⚠ Aviso

Cuidado ao accionar os vidros eléctricos. Risco de lesão, principalmente para crianças.

Observar os vidros com atenção ao fechá-los. Assegurar-se de que não fica nada preso nos vidros durante o movimento dos mesmos.

Ligar a ignição para accionamento electrónico dos vidros.



Accionar o interruptor para o vidro respectivo empurrando para abrir e puxando para fechar.

Para os veículos com característica automática para o vidro da porta do condutor; ao abrir, puxar ou pressionar novamente o interruptor para parar o movimento do vidro.

Caso seja difícil fechar o vidro devido a gelo ou outra situação semelhante, accionar o interruptor várias vezes para fechar o vidro por fases.

Vidros traseiros

Vidros laterais de correr



Pressione a lingueta e deslize a janela para a abrir. Certifique-se que a lingueta engata ao fechar.

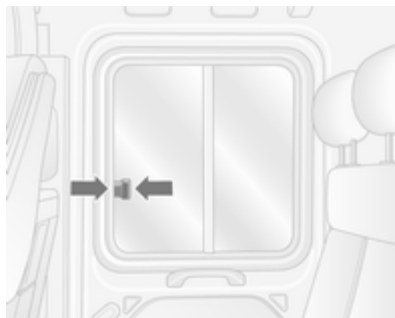

Pressione a lingueta e deslize a janela para a abrir. Certifique-se que a lingueta engata ao fechar.

Abrir as janelas laterais

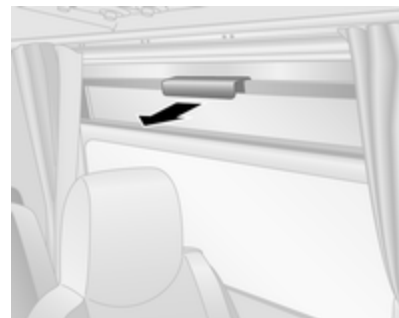

Puxe o manípulo para abrir a janela.

Saída de emergência



Para obter uma saída de emergência do veículo, utilize um martelo **1** para partir o vidro **2**.

Óculo traseiro aquecido

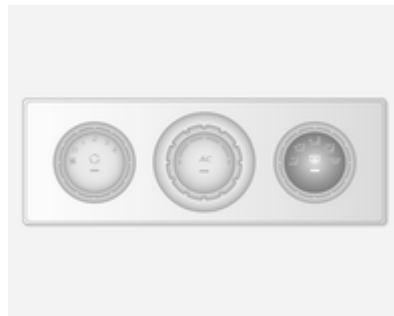

Accionado pressionando o botão  em qualquer dos sistemas.



O aquecimento funciona com o motor a trabalhar. É desligado automaticamente após um curto espaço de tempo.

Sistema de climatização ⇨ 97.

Sistema de climatização electrónico ⇨ 99.

Palas pára-sol

As palas pára-sol podem ser colocadas para baixo ou rodadas para o lado para impedir o encadeamento.

Se as palas pára-sol possuírem espelhos, as tampas dos espelhos devem estar fechadas durante a condução.

As palas pára-sol também têm um suporte para colocar os tickets de estacionamento, etc.

Tejadilho

Tecto de abrir

Saída de emergência

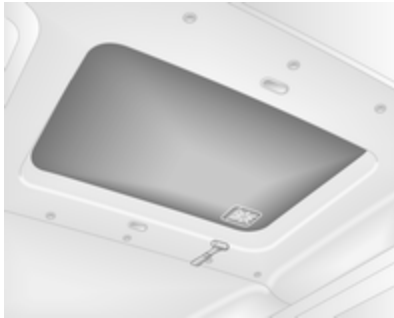

Numa situação de emergência, o vidro pode ser partido. Utilize o martelo para partir o tecto de abrir
⇨ 35.

Bancos, sistemas de segurança

Encostos de cabeça	38
Bancos dianteiros	39
Bancos traseiros	44
Cintos de segurança	46
Sistema de airbags	49
Sistemas de segurança para crianças	52

Encostos de cabeça

Posição

⚠ Aviso

Conduzir apenas com o encosto de cabeça na posição correcta.

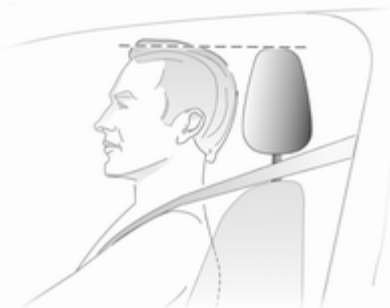

A face superior do encosto de cabeça deverá encontrar-se ao nível superior da cabeça. Se isso não for possível, no caso de pessoas muito altas colocar o encosto na posição mais

alta possível e no caso de pessoas baixas colocar na posição mais baixa.

Ajuste da altura

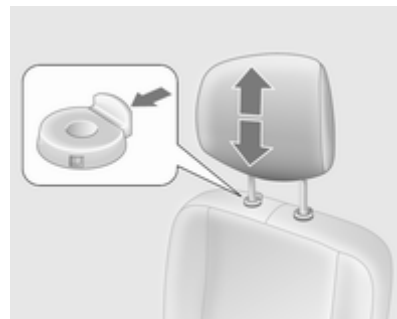

Puxar para cima para levantar ou pressionar a patilha e baixar o encosto de cabeça. Assegurar que o encosto de cabeça fica encaixado.

Advertência

Só se podem instalar acessórios aprovados no encosto de cabeça do banco do passageiro dianteiro se o banco não estiver a ser utilizado.

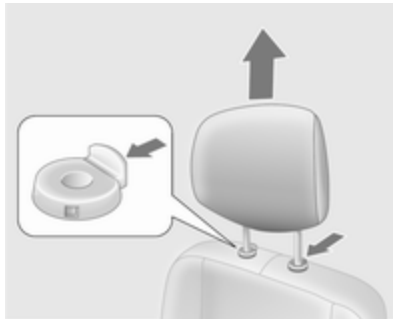
Desmontar

Premir os dois engates, puxar o encosto de cabeça para cima e retirar.

Guardar os encostos de cabeça em segurança no compartimento de carga. Não conduzir com os encostos de cabeça desmontados se o banco estiver ocupado.

Bancos dianteiros**Posição dos bancos****⚠ Aviso**

Conduzir apenas com o banco bem ajustado.



- Sentar-se com o rabo o mais possível contra o encosto do banco. Ajustar a distância entre o banco e os pedais de forma a que as pernas fiquem ligeiramente em ângulo ao carregar a fundo nos

pedais. Deslizar o banco do passageiro dianteiro o mais para trás possível.

- Sentar-se com os ombros o mais possível contra o encosto do banco. Estabeleça a inclinação do encosto de forma que seja possível alcançar o volante com os braços ligeiramente flectidos. Manter os ombros em contacto com o encosto do banco ao rodar o volante. Não colocar o encosto do banco demasiado para trás. Aconselhamos uma inclinação máxima de aproximadamente 25°.
- Ajustar o volante ⇨ 70.
- Colocar o assento suficientemente alto para ter uma boa visão toda a volta e para conseguir ver todos os instrumentos. Deve haver pelo menos um palmo entre a cabeça e a estrutura do tejadilho. As coxas devem ficar assentes ligeiramente sobre o banco sem exercerem pressão no banco.
- Ajustar o encosto de cabeça ⇨ 38.

- Ajustar a altura do cinto de segurança ⇨ 48.
- Ajustar o apoio lombar para que apoie a forma natural da coluna ⇨ 40.

Ajuste dos bancos

⚠ Perigo

Não se sente a menos de 25 cm do volante, para permitir uma activação segura do airbag.

⚠ Aviso

Nunca ajuste os bancos ao conduzir, uma vez que poderão mover-se de forma incontrolável.

Posição dos bancos



Puxar manípulo, desligar banco, largar manípulo.

Posicionamento do banco com suspensão



Puxar manípulo, desligar banco, largar manípulo.

Encostos dos bancos

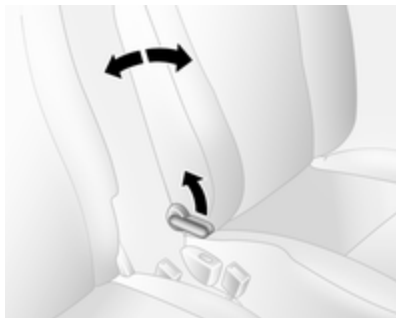

Puxar a alavanca, ajustar a inclinação e soltar a alavanca. Deixar que o banco encaixe até ouvir o barulho de encaixe.

Encostos dos banco com suspensão



Puxar a alavanca, ajustar a inclinação e soltar a alavanca. Deixar que o banco encaixe até ouvir o barulho de encaixe.

Altura dos bancos



Movimento da alavanca
para cima = mais alto
para baixo = mais baixo

Altura do banco com suspensão

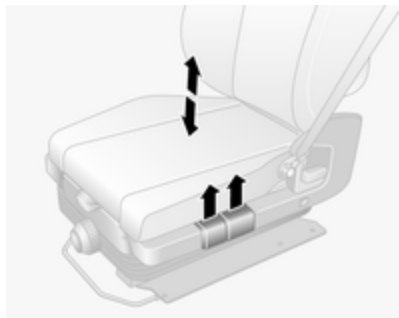

Puxar a alavanca dianteira para cima para regular a altura da parte dianteira do banco.

Puxar a alavanca traseira para cima para regular a altura da parte traseira do banco.

Apoio lombar



Ajustar o apoio lombar para se adaptar às necessidades pessoais.

Aumentar e diminuir o apoio: rodar o manípulo ao mesmo tempo que alivia a pressão no encosto.

Suporte lombar do banco com suspensão



Ajustar o apoio lombar para se adaptar às necessidades pessoais.

Accionar a bomba manual repetidamente (localizada por baixo da unidade) para aumentar a firmeza.

Premir o botão de desbloqueio (localizado na parte da frente da unidade) para diminuir a firmeza.

Sensibilidade do banco com suspensão



Rodar o botão para ajustar a sensibilidade do banco com suspensão.

Rodar para a direita = Mais rigidez

Rodar para a esquerda = Menos rigidez

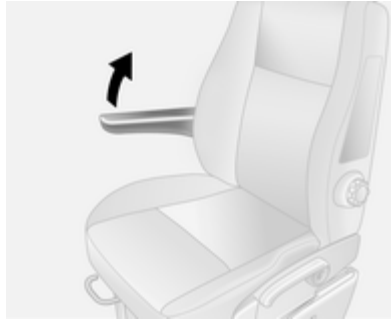

Apoio de braço

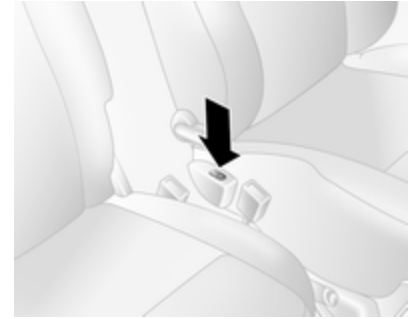

O apoio de braço pode ser levantado quando não é necessário.

Aquecimento



Pressionar o botão  para o respectivo banco. Pressione novamente o botão  para desligar.

O aquecimento dos bancos é controlado termostaticamente e desliga-se automaticamente quando a temperatura do banco é suficiente.

A luz de aviso no botão acende-se quando o sistema está ligado e não apenas quando o aquecimento está activo.

Não se recomenda a utilização prolongada da definição mais elevada para pessoas com pele sensível.

O aquecimento do banco está operacional quando o motor está a trabalhar.

Bancos traseiros

Acesso ao banco traseiro



Para facilitar o acesso aos bancos traseiros, puxar a alavanca de desengate e rebater o encosto do banco para a frente.

Aviso

Assegurar que o encosto retorna à sua posição, e que o cinto de segurança e fivelas ficam bem presos.

Colocar o cinto de Segurança
⇨ 48.

Bancos traseiros removíveis

Desmontar

Em algumas variantes, a área de carga pode ser aumentada desmontando os bancos.

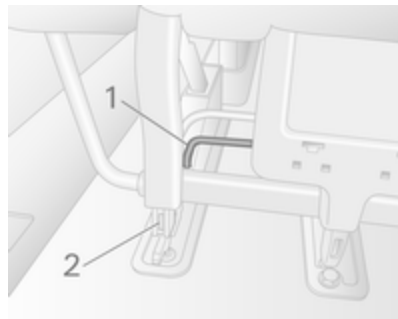

- Levantar a alavanca 1 em ambos os lados do banco. Os pinos 2 surgem para indicar que o banco está desbloqueado.

- Deslocar os bancos para trás para soltar dos pontos de ancoragem no piso.
- O banco pode então ser levantado e retirado.

⚠ Aviso

Os bancos removíveis são pesados! Não tentar remover sem assistência.

Montagem**Atenção**

Os bancos traseiros não são intermutáveis e têm de ser montados novamente na posição original.

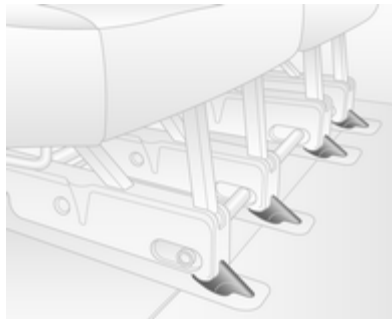

Posicionar as guias do banco imediatamente atrás dos pontos de ancoragem dianteiros e deslizar o banco para a frente para o engatar.

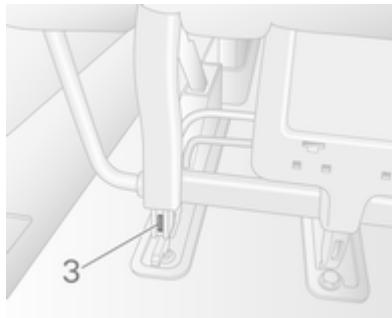

O banco engata automaticamente e os pinos 3 deixarão de estarem visíveis para indicar que o banco está bloqueado.

Atenção

Ao montar os bancos traseiros, garantir que estes estão devidamente posicionados nos pontos de fixação no chão e que as tranquetas de bloqueio estão totalmente encaixadas.

Carrinha**Desmontar**

Utilizando a ferramenta do kit de ferramentas situado no porta-luvas, rode as alavancas para destrancar o banco.

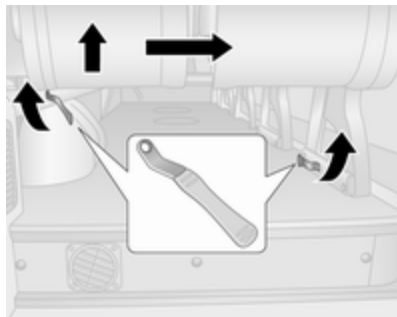

1. Solte a fixação exterior.
2. Solte a fixação interior.
3. Levante o banco do lado exterior e mova-o em direcção ao centro do veículo.

⚠ Aviso

Os bancos removíveis são pesados! Não tentar remover sem assistência.

Montagem

1. Posicione o banco sobre os pontos de fixação.
2. Desça o banco até encaixar.
3. Certifique-se de que o banco está fixo firmemente na posição.

Cintos de segurança

Os cintos bloqueiam durante grandes acelerações ou desacelerações do veículo, mantendo os ocupantes na posição sentada. Portanto, o risco de ferimento é consideravelmente reduzido.

⚠ Aviso

Apertar o cinto de segurança antes de cada viagem.

Na eventualidade de um acidente, os ocupantes que não usem cintos de segurança põem em perigo a vida dos restantes ocupantes e a sua própria integridade física.

Os cintos de segurança estão concebidos para serem utilizados apenas por uma pessoa de cada vez. Sistema de segurança para crianças ⇨ 52.

Periodicamente, verificar todos os componentes do cinto de segurança para ver se funcionam bem e se não apresentam danos.

Os componentes danificados devem ser substituídos. Após um acidente, os cintos de segurança e os pré-tensores devem ser substituídos por uma oficina.

Advertência

Certificar-se de que os cintos não são danificados por sapatos ou objectos com arestas vivas, nem ficam presos. Evitar sujar os carretos de inércia dos cintos.

Aviso do cinto de segurança ⚠ ⇨ 80.

Limitadores de força nos cintos

Nos bancos dianteiros, a pressão sobre o corpo é reduzida por uma libertação gradual do cinto durante uma colisão.

Pré-tensores dos cintos

Em caso de uma colisão frontal ou traseira de determinada gravidade, os cintos de segurança dianteiros são apertados.

⚠ Aviso

O manuseamento incorrecto (por exp. desmontagem ou instalação de cintos) pode fazer accionar os pré-tensores dos cintos.

O disparo dos os pré-tensores é indicado pelo acendimento permanente do indicador de controlo ⚠ ⇨ 80.

Os pré-tensores accionados têm de ser substituídos por uma oficina. Os pré-tensores dos cintos só podem ser accionados uma vez.

Advertência

Não colar ou montar acessórios ou outros objectos que possam interferir com o funcionamento dos pré-tensores dos cintos de segurança. Não fazer quaisquer alterações aos componentes dos pré-tensores dos cintos de segurança, pois isso invalidará a aprovação tipo do veículo.

Cinto de segurança de três pontos

Colocação



Puxar o cinto do enrolador, colocá-lo na diagonal sobre o corpo, sem torcer e inserir a lingueta no fecho. Apertar a faixa do cinto que passa pelo abdómen regularmente enquanto conduz, puxando a faixa que passa pelo ombro.



Vestuário largo ou volumoso impede que o cinto fique bem ajustado ao corpo. Não colocar objectos, como por exemplo, malas de mão ou telemóveis, entre o cinto e o corpo.

Aviso

O cinto não deve ficar assente sobre objectos rígidos ou frágeis que estejam em bolsos do vestuário.

Ajuste da altura

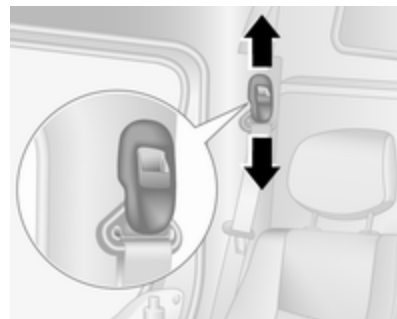

1. Puxar ligeiramente o cinto para fora.
2. Pressionar botão.
3. Ajustar a altura e engatar.

ajustar a altura de forma a que o cinto fique sobre o ombro. Não deve ficar sobre a garganta ou parte superior do braço.

Não ajustar durante a condução.

Remoção



30054

Para desapertar o cinto de segurança, premir o botão vermelho no fecho do cinto.

Utilização do cinto de segurança durante a gravidez



⚠ Aviso

A faixa que passa pelo abdômen deve ser colocada o mais abaixo possível, por cima da pélvis para evitar pressão sobre o abdômen.

Sistema de airbags

O sistema de airbag é composto por uma variedade de sistemas individuais, conforme o âmbito do equipamento.

Quando accionados, os airbags são insuflados em milésimos de segundo. São também rapidamente desinsuflados, o que faz com que muitas vezes nem sejam notados durante uma colisão.

⚠ Aviso

Se manuseados incorrectamente, os sistemas de airbags podem ser accionados de forma explosiva.

Advertência

Os sistemas electrónicos dos airbags e dos pré-tensores dos cintos encontram-se na área da consola central. Não colocar objectos magnéticos nessa área. Não colar nada nas tampas dos airbags nem tapá-las com outros materiais.

Cada airbag é accionado uma só vez. Os airbags accionados devem ser substituídos por uma oficina. Além disso, poderá ser necessário mandar substituir o volante, o painel de instrumentos, partes do apanelamento, as borrachas das portas, manípulos e bancos.

Não fazer alterações no sistema de airbags já que isso invalidará a aprovação tipo do veículo.

Quando os airbags disparam, os gases quentes que saem podem provocar queimaduras.

Indicador de controlo  do sistema de airbags ⇨ 80.

Sistema do airbag frontal

O sistema de airbags dianteiros é composto por um airbag no volante e um no painel de instrumentos no lado dianteiro do passageiro. Esses airbags podem ser identificados pela palavra **AIR BAG**.



30036

Existe também uma etiqueta de aviso na parte lateral do painel de instrumentos, visível quando a porta dianteira do passageiro está aberta.

O sistema de airbag dianteiro dispara no caso de um acidente de determinada gravidade. A ignição necessita de ser ligada.

Os airbags cheios amortecem o impacto, reduzindo consideravelmente o risco de ferimentos na parte superior do corpo e cabeça dos passageiros da frente.

Aviso

A protecção só é a ideal se o banco estiver na posição correcta ⇨ 39.

Manter a área de insuflação do airbag sem obstruções.

Colocar o cinto de segurança correctamente e apertá-lo bem. Só assim o airbag poderá fornecer protecção.

Sistema de airbag lateral

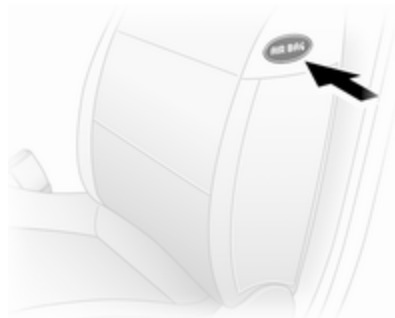

O sistema de airbags laterais é composto por um airbag em cada um dos encostos dos bancos dianteiros. Esses airbags podem ser identificados pela palavra **AIRBAG**.

O sistema de airbag lateral dispara no caso de um acidente de determinada gravidade. A ignição necessita de ser ligada.

Os airbags cheios amortecem o impacto, reduzindo consideravelmente o risco de ferimentos na parte superior do corpo e da pélvis, no caso de colisão lateral.

⚠ Aviso

Manter a área de insuflação do airbag sem obstruções.

Advertência

Utilizar apenas capas de bancos aprovadas para o veículo em questão. Ter cuidado para não tapar os airbags.

Desactivação de airbag

Os sistemas de airbag dianteiro e lateral para o banco da frente do passageiro têm de ser desactivados se um sistema de segurança para crianças tiver de ser montado neste banco. Os pré-tensores dos cintos de segurança e todos os sistemas de airbags do condutor permanecerão activos.



O sistema de airbag do passageiro da frente pode ser desactivado num interruptor na lateral do painel de instrumentos.



Com a porta dianteira aberta, carregar no interruptor e rodar para a esquerda para a posição **OFF**.

Os airbags do banco do passageiro da frente são desactivados e não se encherão no caso de colisão. O indicador de controlo acende-se em contínuo ao mesmo tempo que o mostrador de informação ou no painel de instrumentos, sendo mostrada uma mensagem correspondente no Centro de Informação do Condutor.

Um sistema de retenção para crianças pode ser instalado em conformidade com a tabela de pontos



de instalação ⇨ 54. Um adulto não deve ocupar o banco do passageiro da frente.

Perigo

Risco de ferimentos fatais em crianças que utilizem sistemas de segurança para crianças com o airbag do passageiro dianteiro activado.

Risco de ferimentos fatais em adultos com o airbag do passageiro dianteiro desactivado.

Enquanto a luz de aviso  não estiver acesa, os sistemas de airbag para o banco do passageiro da frente insuflarão em caso de colisão.

Se a luz de aviso  se mantiver acesa juntamente com , indica que existe uma avaria no sistema. Recorrer à ajuda de uma oficina.

Alterar estado apenas quando o veículo está parado com a ignição desligada. O seu estado permanece o mesmo até à próxima mudança.

Indicador de comando para desactivação do airbag ⇨ 80.

Sistemas de segurança para crianças

Sistemas de retenção para crianças

Recomendamos o sistema de segurança para crianças da Opel que está especificamente concebido para o veículo.

Quando está a ser utilizado um sistema de segurança para crianças, é favor ter atenção às instruções de montagem e utilização que se seguem, assim como às fornecidas com o sistema de retenção para crianças.

Cumprir sempre a legislação local ou nacional. Em alguns países, é proibido utilizar sistemas de segurança para crianças em alguns bancos.

⚠ Aviso

Quando se utilizar um sistema de segurança para crianças no banco do passageiro dianteiro, deve desactivar-se os sistemas de airbags do banco do passageiro dianteiro, caso contrário, a insuflação dos airbags representa um risco de lesões fatais para a criança.

Isto é particularmente verdade caso se utilizem no banco do passageiro dianteiro sistemas de segurança para crianças virados para a parte traseira do veículo.

Desactivação de airbag ⇨ 51.

Seleccionar o sistema correcto

Os bancos traseiros são o local mais conveniente para aplicar um sistema de segurança para crianças.

As crianças devem viajar viradas para a parte traseira do veículo até o mais tarde que for possível. Assim, garante-se que a espinha dorsal da

criança, que ainda é muito frágil, sofre menos pressão no caso de um acidente.

São adequados os sistemas de segurança para crianças que estão em conformidade com a ECE 44-03 ou a ECE 44-04. Verifique as normas e regulamentações locais quando à obrigatoriedade de utilização de sistemas de segurança para crianças.

Certificar-se que o sistema de segurança para crianças que vai ser montado é compatível com o tipo de veículo.

Certificar-se que o local da montagem do sistema de segurança para crianças no veículo, é correcto.

Só permitir que as crianças entrem ou saiam do veículo pelo lado oposto ao trânsito.

Quando o sistema de segurança para crianças não está a ser utilizado, fixar a cadeirinha com um cinto de segurança ou retirá-la do veículo.

Advertência

Não colar nada nos sistemas de segurança para crianças e não os cobrir com outros materiais.

Um sistema de segurança para crianças que tenha sido sujeito a tensão num acidente deve ser substituído.

Locais de montagem dos sistemas de segurança para crianças

Opções de montagem de um sistema de segurança para crianças autorizadas

Bancos dianteiros - Todos os modelos

Classe de peso e idade	Banco simples - lado do passageiro da frente ¹⁾		Lugar de banco - lado do passageiro da frente			
	sem airbag	com airbag	sem airbag		com airbag	
			central	exterior	central	exterior
Grupo 0: até 10 kg ou cerca de 10 meses	U	U ²⁾	U	U	U ²⁾	U ²⁾
Grupo 0+: até 13 kg ou cerca de 2 anos	U	U ²⁾	U	U	U ²⁾	U ²⁾
Grupo I: de 9 a 18 kg ou cerca de 8 meses a 4 anos	U	U ²⁾	U	U	U ²⁾	U ²⁾
Grupo II: de 15 a 25 kg ou cerca de 3 a 7 anos	U	U ²⁾	U	U	U ²⁾	U ²⁾
Grupo III: de 22 a 36 kg ou cerca de 6 a 12 anos	U	U ²⁾	U	U	U ²⁾	U ²⁾

1) Se ajustável, garantir que o banco se encontra na posição mais atrás. Garantir que o cinto de segurança do veículo está o mais direito possível entre o ombro e o ponto de fixação superior.

2) Garantir que o sistema de airbag do passageiro da frente é desactivado quando instalar um sistema de segurança para crianças nesta posição.

Cabina com extensão para passageiros - bancos traseiros**Classe de peso e idade****2.ª fila de bancos****Exterior****Centro**

Grupo 0: até 10 kg

ou cerca de 10 meses

U

X

Grupo 0+: até 13 kgou cerca de 2 anos

Grupo I: de 9 a 18 kg

ou cerca de 8 meses a 4 anos

U

X

Grupo II: de 15 a 25 kg

ou cerca de 3 a 7 anos

U

X

Grupo III: de 22 a 36 kgou cerca de 6 a 12 anos

Combi - bancos traseiros

Classe de peso e idade	2.ª fila de bancos			3.ª fila de bancos
	Lado do condutor banco junto à janela	Banco do meio	Lado do passageiro banco junto à janela	
Grupo 0: até 10 kg ou cerca de 10 meses	U ³⁾ , +	X	X	X
Grupo 0+: até 13 kg ou cerca de 2 anos				
Grupo I: de 9 a 18 kg ou cerca de 8 meses a 4 anos	U ⁴⁾ , +	UF ⁴⁾ , +	UF ⁴⁾	X
Grupo II: de 15 a 25 kg ou cerca de 3 a 7 anos	U ⁴⁾	UF ⁴⁾	UF ⁴⁾	X
Grupo III: de 22 a 36 kg ou cerca de 6 a 12 anos				

3) Deslocar os bancos da frente o mais possível para a frente para instalar um sistema de segurança para crianças virado para a frente e depois deslocar novamente o banco para trás segundo as instruções do sistema de segurança para crianças.

4) Sistema de segurança virado para a frente; colocar o encosto da cadeirinha de segurança em contacto com o encosto do banco do veículo. Regular a altura do apoio de cabeça ou se necessário, retire-o; não empurrar o banco na frente da criança mais de metade nas calhas e não reclinar o encosto mais de 25°.

Autocarro - bancos traseiros**Classe de peso e idade****Bancos traseiros****Grupo 0: até 10 kg**

ou cerca de 10 meses

X

Grupo 0+: até 13 kg

ou cerca de 2 anos

Grupo I: de 9 a 18 kg

ou cerca de 8 meses a 4 anos

X

Grupo II: de 15 a 25 kg

ou cerca de 3 a 7 anos

X

Grupo III: de 22 a 36 kg

ou cerca de 6 a 12 anos

- U = Adequado para sistemas de segurança da categoria universal para utilização neste grupo de peso e idade, conjuntamente com o cinto de segurança de três pontos.
- UF = Adequado para sistemas de segurança virados para a frente da categoria universal para utilização neste grupo de peso e idade, conjuntamente com o cinto de segurança de três pontos.
- +
- + = Próprio para o sistema de retenção para crianças ISOFIX com suportes para instalação e pontos de ancoragem, sempre que montados. Ao montar um sistema de segurança para crianças ISOFIX, apenas poderão ser utilizados os sistemas que tenham sido aprovados para o veículo. Consultar "Opções de montagem autorizadas de um sistema de segurança para crianças ISOFIX".
- X = Posição do banco não adequada para crianças nesta classe de peso e idade.

Opções de montagem permitidas para um sistema de segurança para crianças ISOFIX

Combi

Classe por peso	Classe por altura	Característica	Bancos dianteiros	2.ª fila de bancos			3.ª fila de bancos
				Lado do condutor banco junto à janela	Banco do meio	Lado do passageiro banco junto à janela	
Grupo 0: até 10 kg	E	ISO/R1	X	IL	X	X	X
Grupo 0+: até 13 kg	E	ISO/R1	X	IL	X	X	X
	D	ISO/R2	X	IL	X	X	X
	C	ISO/R3	X	IL	X	X	X
Grupo I: de 9 a 18 kg	D	ISO/R2	X	IL	X	X	X
	C	ISO/R3	X	IL	X	X	X
	B	ISO/F2	X	IL, IUF	IL, IUF	X	X
	B1	ISO/F2X	X	IL, IUF	IL, IUF	X	X
	A	ISO/F3	X	IL, IUF	IL, IUF	X	X

-
- IL = Próprio para sistemas de segurança especiais ISOFIX das categorias 'veículo específico', 'restrito' ou 'semi-universal'. O sistema de segurança ISOFIX deve ser aprovado para o tipo de veículo específico.
- IUF = Próprio para sistemas de segurança ISOFIX para crianças, virados para a frente, de categoria universal aprovados para utilização nesta classe de peso.
- X = Nenhum sistema de segurança ISOFIX para crianças aprovado para este grupo de peso.

Classe por altura e dispositivo de cadeirinha ISOFIX

- A - ISO/F3 = Sistema de segurança para crianças virado para a frente, para crianças de tamanho máximo na classe de peso 9 a 18 kg.
- B - ISO/F2 = Sistema de segurança para crianças virado para a frente, para crianças mais pequenas na classe de peso 9 a 18 kg.
- B1 - ISO/F2X = Sistema de segurança para crianças virado para a frente, para crianças mais pequenas na classe de peso 9 a 18 kg.
- C - ISO/R3 = Sistema de segurança para crianças virado para trás para crianças de tamanho máximo na classe de peso até aos 13 kg.
- D - ISO/R2 = Sistema de segurança para crianças virado para trás para crianças mais pequenas na classe de peso até aos 13 kg.
- E - ISO/R1 = Sistema de segurança para crianças virado para trás para crianças pequenas na classe de peso até aos 13 kg.

Sistemas de segurança para crianças ISOFIX

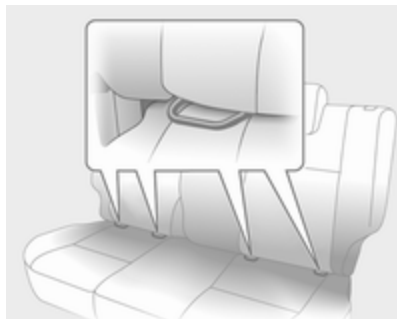

Neste veículo fixar aos suportes de montagem ISOFIX os sistemas de retenção para crianças ISOFIX aprovados para o veículo.

Se se utilizar os suportes de montagem ISOFIX para montagem dos bancos, podem ser utilizados sistemas de segurança universais ISOFIX para crianças.

Os locais autorizados para montagem dos sistemas de retenção para crianças ISOFIX estão indicados nas tabelas com +, IL e IUF.

Sistemas de segurança para crianças Top-Tether

Os olhais de fixação Top-Tether encontram-se no encosto do banco.

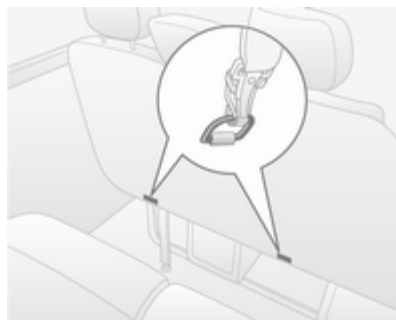

Além do acessório ISOFIX, fixar a fita Top-Tether aos olhais do Sistema de segurança para crianças Top-Tether. A fita deve passar entre as duas barras-guia do encosto de cabeça.

Os sistemas de retenção ISOFIX para crianças com posições de categoria universal estão marcados na tabela com IUF.

Arrumação

Compartimentos de arrumação ...	61
Bagageira	64
Sistema de bagageira de tejadilho	68
Indicações de carregamento	68

Compartimentos de arrumação

⚠ Aviso

Não arrumar objectos pesados ou objectos afiados nos compartimentos de arrumação. Se isso acontecer, a tampa do compartimento de arrumação pode abrir e os ocupantes do veículo podem ficar feridos devido a os objectos serem projectados no caso de uma travagem a fundo, uma mudança de direcção súbita ou um acidente.

Arrumação no painel de instrumentos



Compartimentos de arrumação, bolsos e tabuleiros encontram-se no painel de instrumentos.

Um suporte para telefone e/ou para moedas e um clipe para notas encontram-se na parte de cima do painel de instrumentos.

O tabuleiro central na parte de cima do painel de instrumentos tem uma tampa.

Suporte para documentos

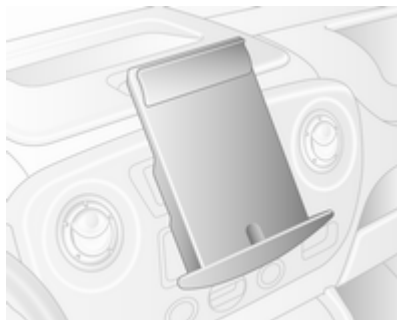

Retirar o suporte para documentos do painel de instrumentos puxando a base para si e depois rodá-la para baixo.

Para o rebater, levantar a base até o suporte para documentos estar na horizontal e depois empurrá-lo totalmente para dentro.

Porta-luvas



O porta-luvas deve estar fechado durante a condução.

Refrigerador do porta-luvas ⇨ 108.

Suporte para bebidas

Há suportes para bebidas nas duas extremidades do painel de instrumentos e no centro no painel de instrumentos inferior.

Os suportes para bebidas também podem ser utilizados para a unidade do cinzeiro portátil ⇨ 74.

Arrumação na parte dianteira do veículo

Na antepara do habitáculo, existem três ganchos para casacos.

As bolsas nas portas dianteiras têm suportes para copos.

Rebater o encosto do banco do passageiro

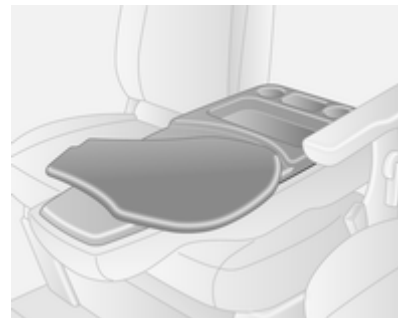

Quando totalmente rebatido, o encosto do banco do passageiro apresenta compartimentos para arrumação e suportes para bebidas.

A prateleira rotativa, que pode ser utilizada para escrever ou documentos, deve ser reposta na posição original antes de levantar o encosto do banco.

Compartimento para óculos de sol

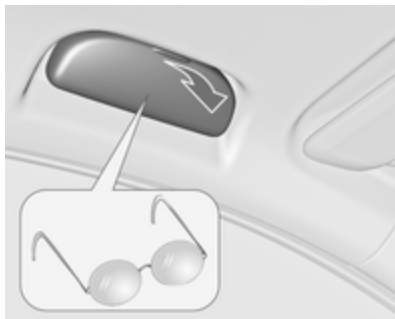

Rebater para abrir.

Não utilizar para arrumar objectos pesados.

Consola superior



O peso total nestes compartimentos não deve exceder 5 kg.

Compartimento de arrumação por baixo do banco



Segurando as duas argolas no assento do banco do condutor, puxar o assento para a frente para poder aceder à arrumação por baixo do banco.

Compartimento de arrumação na parte de cima da cabina



O peso total deste compartimento não deve exceder 35 kg.

Arrumação traseira

Carrinha

Os objectos podem ser arrumados no compartimento de arrumos na parte de cima da cabina.

O peso total em cada compartimento não deve ultrapassar 35 kg.

Bagageira

Olhais de fixação

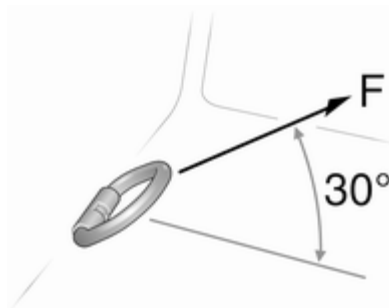

São montados olhais de fixação no compartimento de carga para permitir prender a carga na posição adequada, utilizando cintas de fixação ou a rede do piso da bagageira.

A força máxima aplicada nos olhais de fixação não deverá ultrapassar os 5000 N a 30°.

Olhais de fixação amovíveis

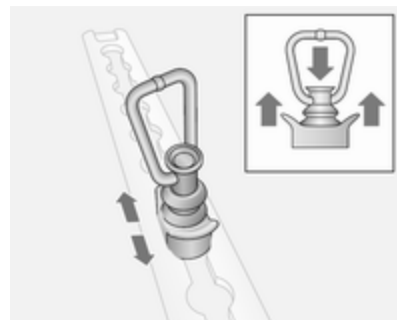

Para os recolocar, pressionar na tampa central e deslizar até à posição pretendida. Assegurar-se de que os olhais de fixação engatam correctamente na reentrância.

Indicações de carregamento ⇨ 68.

Indicações para o carregamento do veículo

Divisória amovível

A divisória amovível pode ser utilizada entre o piso e as calhas de tecto.

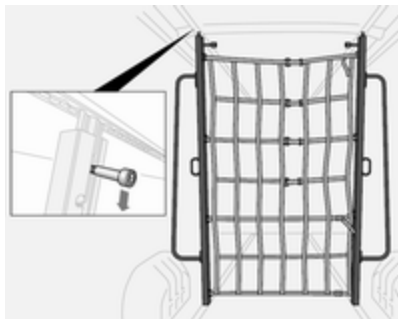

Para a deslocar, puxar para baixo a patilha para soltar a divisória e colocá-la onde necessário. Assegurar-se que as patilhas ficam totalmente engatadas e que a divisória fica na vertical.

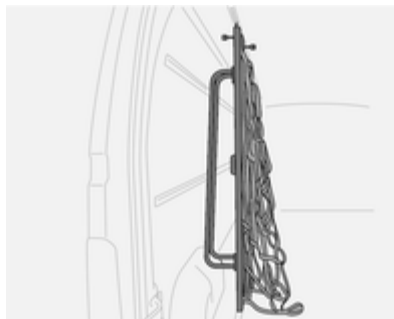

Quando não estiver a ser usada, arrumar a divisória num dos lados da bagageira.

Barras de bloqueio telescópicas

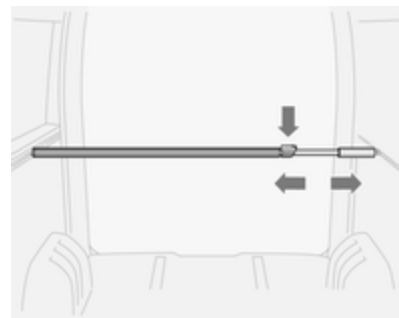

As barras de bloqueio telescópicas podem ser utilizadas na vertical ou na horizontal.

Antes de fazer o carregamento, assegurar-se de que as barras de bloqueio estão totalmente engatadas nas calhas de carga.

Para as soltar, pressionar o trinco e ao mesmo tempo deslizar a barra.

Carga máxima 100 daN/700mm.

Cintas de fixação

Utilizando as cintas de fixação adequadas, os objectos podem ser fixos aos olhais amovíveis nas calhas de carga que se encontram nas laterais ou no piso.



A carga máxima para as calhas de piso é de 500 daN/700mm.

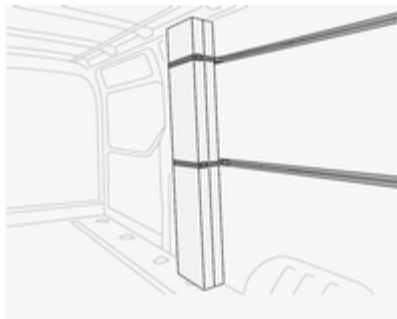

A carga máxima para as calhas laterais é de 100 daN/700mm.

Olhais de fixação amovíveis ⇨ 64,
Indicações de carregamento ⇨ 68.

Rede de segurança



Baixar a rede de segurança da área do tejadilho e fixá-la aos olhais de fixação ⇨ 64.

Regular a tensão nas cintas para garantir que a carga está segura.

Quando não está a ser utilizada, a rede de segurança deve ser arrumada na área do tejadilho.

Indicações de carregamento ⇨ 68.

Triângulo de pré-sinalização

O triângulo de pré-sinalização pode ser arrumado no espaço por baixo dos bancos dianteiros.

Compartimento de arrumação por baixo do banco ⇨ 63.

Kit de primeiros socorros

O kit de primeiros socorros pode ser arrumado no espaço por baixo dos bancos dianteiros ou no compartimento de arrumação no tecto.

Uma etiqueta encontra-se no compartimento de arrumação no tecto, no caso de o kit de primeiros socorros estar ali arrumado.

Compartimento de arrumação por baixo do banco ⇨ 63.

Compartimento de arrumação no tecto ⇨ 63.

Extintor

O extintor pode ser arrumado no espaço por baixo dos bancos dianteiros.

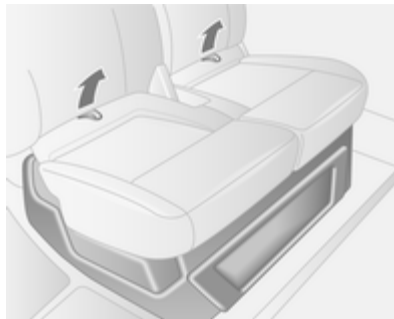

Utilizando as duas alças na almofada do assento do banco, puxar a almofada para a frente para aceder ao extintor.

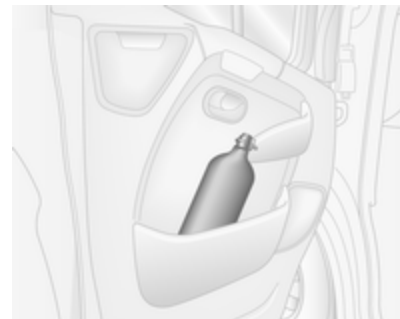

Um outro extintor pode encontrar-se no lado de dentro da porta da frente. Como uma indicação, há um auto-colante no compartimento de arrumação no tecto.

Sistema de bagageira de tejadilho

Bagageira de tejadilho

Por razões de segurança e para evitar danos no tejadilho, recomenda-se a utilização do sistema de barras de tejadilho aprovado para o veículo.

Seguir as instruções de instalação e remover as barras de tejadilho quando não estiverem a ser utilizadas.

Indicações de carregamento

Indicações para o carregamento do veículo

- Objectos pesados no compartimento de carga deverão ser uniformemente distribuídos e colocados o mais para a frente possível. Se se puder empilhar objectos, os objectos mais pesados devem ficar por baixo.
- Prender os objectos com cintas fixadas aos olhais de fixação ⇨ 64.
- Prender objectos soltos na bagageira para evitar que deslizem.
- A carga não deve obstruir o funcionamento dos pedais, do travão de mão e do selector das mudanças nem deve restringir a liberdade de movimentos do condutor. Não colocar no interior objectos que não sejam presos.

- Não conduzir com a bagageira aberta. Para além disso, a chapa de matrícula só fica legível e iluminada correctamente se as portas estiverem fechadas.

- A carga útil é a diferença entre o peso bruto do veículo admissível (ver placa de identificação do veículo ⇨ 180) e a tara CE.

Para calcular a tara CE, inserir os dados do seu veículo na Tabela de pesos no início deste manual.

A tara CE inclui o peso do condutor (68 kg), bagagem (7 kg) e todos os líquidos (depósito 90% cheio).

O equipamento opcional e os acessórios aumentam a tara.

- Conduzir com carga no tejadilho aumenta a sensibilidade do veículo a ventos cruzados e afecta negativamente a manobrabilidade do veículo por aumentar o centro de gravidade do veículo. Distribuir a carga uniformemente e prendê-la bem com cintas de fixação. Ajustar a pressão dos pneus e a velocidade do veículo em conformidade com as condições de

carga. Verificar e apertar as cintas frequentemente.

Não conduzir a mais de 120 km/h.

- A carga de tejadilho permitida (que inclui o peso da bagageira de tejadilho) é de 200 kg para os modelos de tejadilho normalizados. A carga no tejadilho é o peso combinado da bagageira de tejadilho e da carga.

Instrumentos, elementos de manuseamento

Comandos	70
Luzes de aviso, indicadores de nível e indicadores	75
Mostradores de informação	85
Mensagens de falha	86
Conta-quilómetros parcial	87
Tacógrafo	89

Comandos

Ajuste do volante

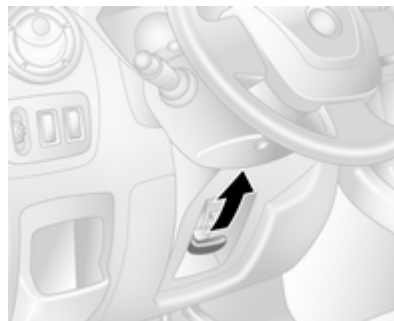

Destrancar a alavanca, ajustar o volante, e depois engatar a alavanca e assegurar que fica totalmente trancada.

Ajustar o volante apenas quando o veículo estiver parado e o volante tiver sido destrancado.

Telecomandos no volante



O programador de velocidade e o limitador de velocidade podem ser operados através dos comandos no volante.

Programador de velocidade e limitador de velocidade ⇨ 126.

Buzina



Premir .

A buzina ouvir-se-á independentemente da posição do interruptor da ignição.

Comandos do volante

O Sistema de informação e lazer também pode ser accionado utilizando os comandos na coluna da direcção.

Para mais informações consultar o manual do Sistema de informação e lazer.

Limpa pára-brisas e lava pára-brisas

Limpa-pára-brisas

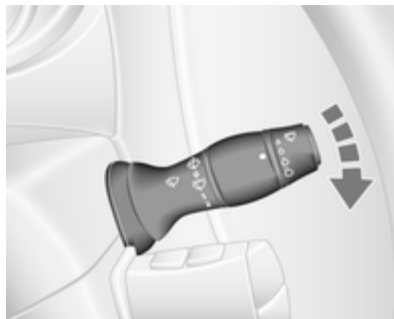

 = Limpeza com passagem intermitente temporizada

1 = Lento

2 = Rápido

Não utilizar se o pára-brisas estiver congelado.

Desligar em estações de lavagem automática.

Limpeza automática com sensor de chuva

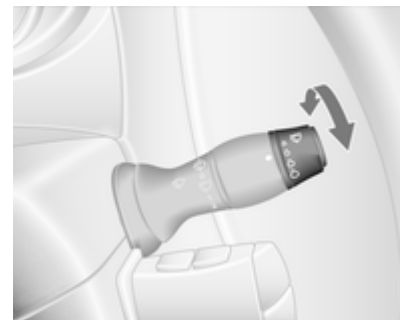

 = Limpeza automática com sensor de chuva

O sensor de chuva detecta a quantidade de água no pára-brisas e regula automaticamente a frequência das passagens do limpa-pára-brisas.

É necessário seleccionar novamente a limpeza automática sempre que a ignição tiver sido desligada.

Sensibilidade do sensor de chuva ajustável

Girar a roda reguladora para ajustar a sensibilidade:

Baixa sensibilidade = rode o botão regulador para baixo

Sensibilidade elevada = rode o botão regulador para cima

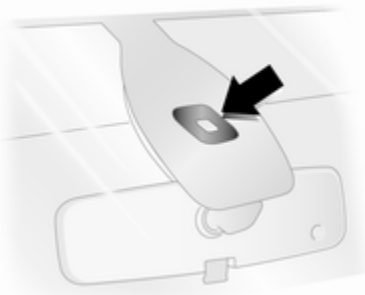

Manter o sensor sem pó, sujidade e gelo.

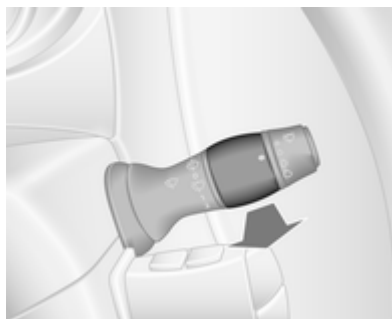
Lava-pára-brisas

Puxar alavanca. Líquido do limpa-pára-brisas é pulverizado sobre o pára-brisas.

puxar curto = limpa-pára-brisas faz uma passagem

puxar prolongado = limpa-pára-brisas funciona com algumas passagens

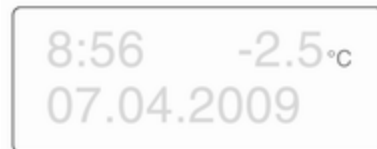
Temperatura exterior

Qualquer descida de temperatura será indicada de imediato e uma subida de temperatura será comunicada após um curto espaço de tempo.

Se a temperatura exterior baixar para 3 °C, o °C acende intermitente no mostrador de informação como aviso para condições de estrada com gelo. Continuará intermitente até a temperatura subir acima dos 3 °C.

⚠ Aviso

Pode já haver gelo na estrada, apesar de o visor indicar alguns graus acima dos 0 °C.

Relógio

Conforme o veículo, a hora e/ou data actual pode ser apresentada no mostrador de informação ↻ 85 ou no Centro de Informação do Condutor ↻ 85.

Acertar a hora e a data no mostrador de informação

8:56 5.5°C
07.04.2008

20003

As horas e os minutos podem ser acertados premindo os botões adequados junto ao visor ou com os comandos do Sistema de Informação e lazer.

Para mais informações consultar o manual do Sistema de informação e lazer.

Acertar a hora no Centro de Informação do Condutor

Apresentar a função do relógio premindo repetidamente um dos botões na extremidade da alavanca do limpa-vidros. Quando a hora piscar (após aprox. 2 segundos):

- Manter premido o botão inferior
- As horas piscam
- Premir o botão superior para mudar a hora
- Manter premido o botão inferior para acertar as horas
- Os minutos piscam
- Premir o botão superior para mudar os minutos
- Manter premido o botão inferior para acertar os minutos e sair do modo de definição.

Tomadas

No painel de instrumentos e na traseira do veículo encontram-se tomadas eléctricas de 12 V.



Ligar acessórios eléctricos com o motor desligado descarregará a bateria. Não exceder o consumo máximo de 120 watts. Não ligar quaisquer equipamentos acessórios de fornecimento de corrente, p. ex., aparelhos de carregamento eléctrico ou baterias.

Os acessórios eléctricos ligados devem respeitar os requisitos de compatibilidade electromagnética da DIN VDE 40 839.

Não ligar quaisquer equipamentos acessórios de fornecimento de corrente, por exemplo aparelhos de carregamento eléctrico ou baterias.

Atenção

Não danificar a tomada utilizando fichas incorrectas.

Isqueiro



Empurrar o isqueiro para dentro. Desliga-se automaticamente quando a resistência estiver incandescente. Puxar o isqueiro para fora.

Cinzeiros

Atenção

A utilizar apenas para cinza e não para lixos combustíveis.

Cinzeiro portátil

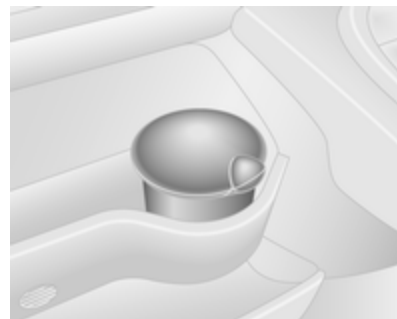

Recipiente para o cinzeiro para utilização do telemóvel no veículo. Para utilizar, abrir a tampa.

Luzes de aviso, indicadores de nível e indicadores

Velocímetro



Indica a velocidade do veículo.

A velocidade máxima pode ser limitada por um regulador de velocidade. Como uma indicação desta restrição, encontra-se uma etiqueta de aviso no painel de instrumentos.

Um aviso sonoro ouvir-se-á durante 10 segundos se o veículo ultrapassar brevemente o limite definido.

Advertência

Em certas condições (por exemplo, inclinações íngremes) a velocidade do veículo pode exceder o limite definido.

Conta-quilómetros



Apresenta a distância registada.

Conta-quilómetros parcial

O conta-quilómetros parcial apresenta a distância percorrida desde a última reiniciação.

Pressionar uma vez qualquer dos botões na extremidade da alavanca do limpa pára-brisas para visualizar o conta-quilómetros parcial.

Para reiniciar, manter pressionado um dos botões durante alguns segundos com a ignição ligada e com o conta-quilómetros parcial a ser mostrado. O mostrador pisca duas vezes e o valor é reposto a zero.

Conta-rotações



Exibe a velocidade do motor.

Conduzir de forma a que as rotações do motor sejam sempre as mais baixas possível.

Atenção

Se o ponteiro estiver na zona vermelha de perigo é porque se excedeu as rotações máximas permitidas do motor. Motor em risco.

Indicador do nível de combustível



Mostra o nível de combustível no depósito.

O indicador de controlo  acende-se se o nível de combustível no depósito estiver muito baixo. Reabastecer imediatamente ⇨ 133.

Nunca deixar o depósito ficar totalmente vazio. Sistema de combustível diesel, purgar ⇨ 144.

A quantidade necessária para atestar o veículo pode ser inferior à capacidade do depósito especificada, consoante a quantidade de combustível ainda existente no depósito.

Indicador da temperatura do líquido de arrefecimento do motor



Mostra a temperatura do líquido de arrefecimento.

- | | |
|---------------|--|
| área esquerda | = temperatura de funcionamento do motor ainda não atingida |
| área central | = temperatura normal de funcionamento |
| área direita | = temperatura demasiado elevada |

A luz de aviso  acende se a temperatura for demasiado elevada
 ⇨ 81, ⇨ 83.

Atenção

Se a temperatura do líquido de arrefecimento estiver demasiado alta, parar o veículo, desligar o motor. Perigo para o motor. Verificar o nível do líquido de arrefecimento.

Por razões físicas, o manómetro de temperatura do líquido de arrefecimento mostra a temperatura do líquido de arrefecimento apenas se o nível do líquido de arrefecimento for adequado.

Indicador do nível do óleo de motor

O indicador de nível do óleo de motor só está correcto se o veículo estiver estacionado numa superfície nivelada com o motor frio.

Se o nível do óleo de motor estiver correcto quando a ignição é ligada, **NÍVEL ÓLEO CORRECTO** é apresentado brevemente no Centro de Informação do Condutor.

Se o óleo de motor estiver acima do nível mínimo, premir o botão do conta-quilómetros parcial na extremidade da alavanca do limpa-vidros dentro de 30 segundos depois de ter ligado a ignição. A mensagem **NÍVEL ÓLEO** é apresentada juntamente com os quadrados que correspondem ao nível do óleo.

À medida que o nível do óleo diminui, os quadrados no mostrador são substituídos por traços.

□□□□□ = Nível máximo
 □□- - - = Nível intermédio
 - - - - - = Nível mínimo

Se for atingido o nível mínimo do óleo de motor, **VERIFIQUE NÍVEL ÓLEO** é apresentado juntamente com a luz de aviso  depois de a ignição ser ligada durante 30 segundos. Verificar e abastecer com óleo do motor
 ⇨ 139.



Para sair do visor de monitorização do nível do óleo de motor, pressionar qualquer dos botões do computador de bordo.

Conta-quilómetros parcial ⇨ 87.

Visor de serviço

Quando a ignição é ligada, a distância restante até à altura do próximo serviço, poderá ser brevemente visualizado no Centro de Informação do Condutor. Com base nas condições de condução, os intervalos de serviço podem variar consideravelmente.

Quando a distância restante até à altura do próximo serviço for inferior a 3000 milhas ou 2 meses, **MUDANÇA ÓLEO** é apresentado no Centro de Informação do Condutor.

Quando a distância atingir 0 km ou a data da revisão já tiver sido ultrapassada, as luzes de aviso  e  acendem-se no conjunto de instrumentos e **MUDAR ÓLEO RAPIDAMENTE** aparece no Centro de Informação do Condutor.

O veículo necessita de serviço.
Recorrer à ajuda de uma oficina.

Reiniciar o visor de serviço

Depois de um serviço, o visor de serviço tem de ser reiniciado.



Se disponível, seleccionar a distância até ao próximo serviço no visor de serviço no Centro de Informação do Condutor e depois manter pressionado um dos botões na extremidade da alavanca do limpa pára-brisas, até a distância até ao próximo serviço ser apresentada em contínuo.

Conta-quilómetros parcial ⇨ 87.

Visor da caixa de velocidades



O modo ou a mudança seleccionada da caixa de velocidades manual automatizada é apresentado no mostrador da caixa de velocidades.

- R** = Marcha-atrás
- N** = Ponto morto
- A** = Modo automático
- kg** = Modo de carga
-  = Modo de Inverno
-  = Aplicar o pedal do travão
-  = Sistema electrónico da caixa de velocidades

Caixa de velocidades manual automatizada ⇨ 118.

Luzes de aviso

As luzes de aviso descritas não existem em todos os veículos. A descrição aplica-se a todas as versões de instrumentos. Quando se liga a ignição, a maior parte das luzes de aviso acendem-se por breves instantes para efeitos de teste de funcionalidade.

As cores das luzes de aviso têm o seguinte significado:

- Vermelho = perigo, aviso importante
- Amarelo = aviso, informação, avaria
- Verde = confirmação de activação
- Azul = confirmação de activação

Luzes de aviso no painel de instrumentos

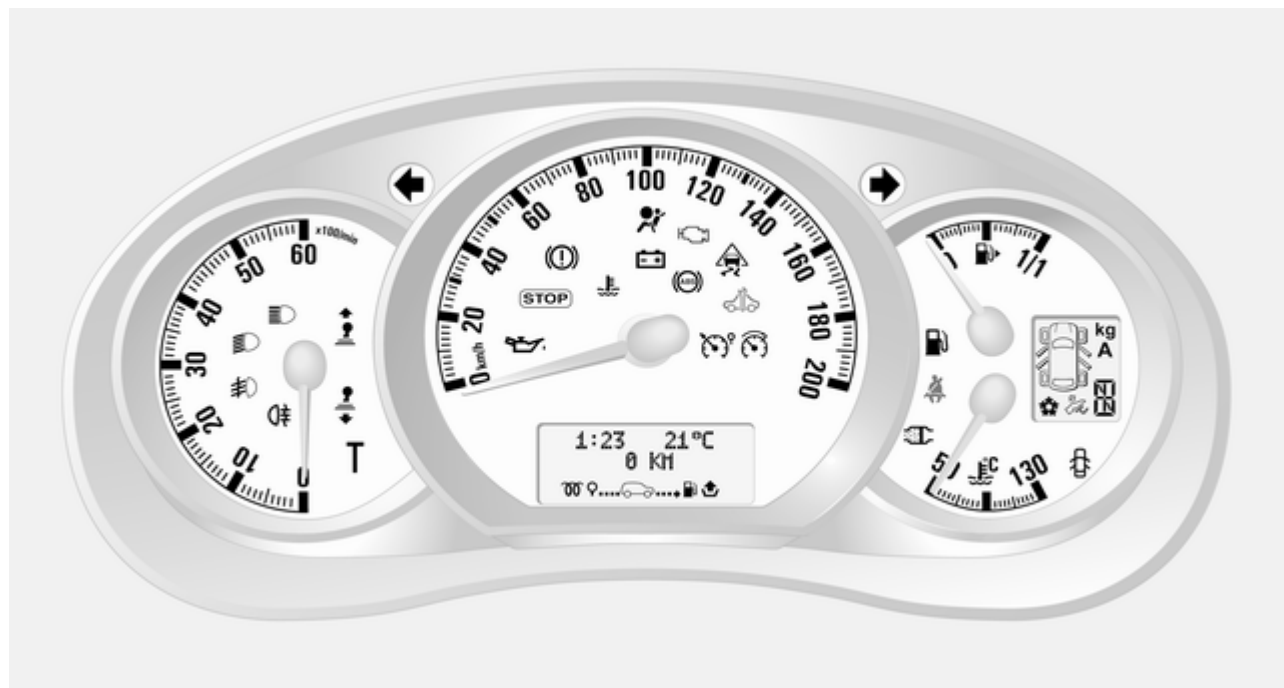

Sinal de mudança de direcção

↔ pisca a verde.

Pisca se se acender o indicador de mudança de direcção ou as luzes de emergência.

Piscar rápido: Uma avaria no indicador de mudança ou fusível associado.

É emitido um aviso sonoro quando os indicadores de mudança de direcção estão ligados. Quando se rebocar um atrelado, a tonalidade do sinal de aviso muda.

Substituição de lâmpadas ⇨ 145.

Fusíveis ⇨ 153.

Indicadores de mudança de direcção ⇨ 92.

Aviso do cinto de segurança

⚠ acende a vermelho.

Se o cinto de segurança não estiver colocado, ⚠ fica intermitente quando a velocidade do veículo for superior a

aproximadamente 16 km/h. Ouvir-se-á um aviso sonoro durante cerca de 90 segundos.

⚠ Aviso

Apertar o cinto de segurança antes de cada viagem.

Na eventualidade de um acidente, os ocupantes que não usem cintos de segurança põem em perigo a vida dos restantes ocupantes e a sua própria integridade física.

Airbags e pré-tensores dos cintos

⚠ acende-se a amarelo.

Quando se liga a ignição, a luz de aviso acende-se por breves instantes. Se a luz de aviso não acender ou se acender durante a condução, há uma avaria no airbag ou no sistema do pré-tensor. Os airbags e pré-tensores dos cintos pode não se accionar no caso de acidente.

⚠ Aviso

Reparar a avaria imediatamente numa oficina.

O accionamento dos pré-tensores ou dos airbags é indicado pelo acendimento contínuo de ⚠.

Pré-tensores dos cintos, sistema de airbag ⇨ 46, ⇨ 49.

Desactivação do Airbag

⚠ acende a amarelo quando a ignição é ligada e permanece aceso quando o airbag do passageiro da frente tiver sido desactivado ⇨ 51.

Se a luz de aviso ↔ estiver acesa juntamente com ⚠, procurar assistência numa oficina.

⚠ Perigo

Risco de ferimentos fatais em crianças que utilizem sistemas de segurança para crianças com o airbag do passageiro dianteiro activado.

Risco de ferimentos fatais em adultos com o airbag do passageiro dianteiro desactivado.

Sistema de Airbag ⇨ 49, tensores dos cintos de segurança ⇨ 46, desactivação do airbag ⇨ 51.

Alternador

 acende-se a vermelho.

Acende-se quando se liga a ignição e apaga-se pouco depois de o motor entrar em funcionamento.

Acende-se quando o motor está a trabalhar

Parar, desligar o motor. A bateria não está a carregar. O arrefecimento do motor pode ser interrompido. O servofreio pode deixar de ser alimentado. Recorrer à ajuda de uma oficina.

Luz de aviso de avaria

 acende-se ou pisca a amarelo.

Acende-se quando se liga a ignição e apaga-se pouco depois de o motor entrar em funcionamento.

Acende-se quando o motor está a trabalhar

Avaria no sistema de controlo de emissões. Os limites de emissões permitidos poderão ser excedidos. Recorrer imediatamente a uma oficina.

Pisca quando o motor está a trabalhar

Avaria que pode levar a danos no catalisador. Reduzir a aceleração até a luz deixar de piscar. Recorrer à ajuda de uma oficina imediatamente.

Indicação do próximo serviço

 acende-se a amarelo.



Acende-se quando se liga a ignição e apaga-se pouco depois de o motor entrar em funcionamento.

Pode acender juntamente com outro indicador de controlo ou uma mensagem no Centro de Informação do Condutor. Recorrer imediatamente a uma oficina.

Parar o motor

STOP acende-se a vermelho.

Acende-se durante alguns segundos quando se liga a ignição.

Se STOP acender juntamente com  ou , desligar o motor imediatamente e procurar assistência numa oficina.

Conforme o tipo da avaria, uma mensagem de aviso também pode ser apresentada no Centro de Informação do Condutor.

Sistema de travagem

(C) acende-se a vermelho.

Acende-se quando se destrava o travão de mão se o nível do líquido dos travões estiver demasiado baixo ⇨ 142.

Aviso

Parar. Não prosseguir viagem.
Consultar uma oficina.

Acende-se depois de se ligar a ignição se o travão de mão estiver aplicado ⇨ 124.

Sistema de travagem ⇨ 123.

Desgaste dos calços dos travões

(O) acende-se a amarelo.

Acende quando os calços dos travões estão gastos ⇨ 123.

Recorrer à ajuda de uma oficina.

Sistema de travagem antibloqueio (ABS)

(ABS) acende-se a amarelo.

Acende brevemente quando a ignição é ligada. O sistema está pronto a ser utilizado quando (ABS) se apagar.

Se as luzes de aviso (ABS) e  acenderem com as mensagens **VERIFICAR ABS** e **VERIFICAR ESP** no Centro de Informação do Condutor, há uma avaria no ABS. O sistema de travagem permanece operacional mas sem a regulação ABS.

Se as luzes de aviso (ABS), , (C) e STOP acenderem, o ABS e ESP estão desactivados e a mensagem **TRAVAGEM DEFICIENTE** é visualizada. Recorrer à ajuda de uma oficina.

Sistema de travões antibloqueio ⇨ 123.

Engrenar numa velocidade superior

 pisca ou  acende-se a amarelo.

Acende quando as passagens de caixa são indicadas para melhorar a economia de combustível.

Programa electrónico de estabilidade

 pisca ou acende-se a amarelo.

Acende-se durante alguns segundos quando a ignição é ligada.

Pisca durante a condução

O sistema está accionado activamente. A potência do motor pode diminuir e o veículo pode ser travado um pouco automaticamente ⇨ 125.

Acende-se durante a condução

O sistema está desligado. A mensagem **ANTIPATINAGEM DESACTIVADO** também será apresentada no Centro de Informação do Condutor.

ESP®Plus ⇨ 125.

Temperatura do líquido de arrefecimento do motor

 acende-se a vermelho.

Acende-se quando o motor está a trabalhar

Parar, desligar o motor.

Atenção

Temperatura do líquido de arrefecimento demasiado elevada.

Verificar o nível do líquido de arrefecimento ⇨ 140.

Se existir líquido de arrefecimento suficiente, consultar uma oficina.

Pré-incandescência

 acende-se a amarelo.

O pré-aquecimento está accionado. Só é activado quando a temperatura exterior for baixa.

Pressão do óleo de motor

 acende-se a vermelho.

Acende-se quando se liga a ignição e apaga-se pouco depois de o motor entrar em funcionamento.

Acende-se quando o motor está a trabalhar**Atenção**

A lubrificação do motor pode ser interrompida. Isso pode resultar em danos no motor e/ou em bloqueio das rodas motrizes.

1. Pressione a embraiagem.
2. Seleccionar ponto morto, colocar a alavanca selectora em **N**.

3. Sair da faixa de rodagem o mais rapidamente possível sem impedir a circulação de outros veículos.
4. Desligar a ignição.

⚠ Aviso

Quando o motor está desligado, é necessária mais força para travar e mexer a direcção.

Não retirar a chave enquanto o veículo não estiver parado, caso contrário a tranca da direcção poderá engatar inesperadamente.

Verificar o nível do óleo antes de procurar assistência numa oficina ⇨ 139.

Combustível baixo

 acende-se a amarelo.

Acende-se quando o nível no depósito de combustível é demasiado baixo.

Catalisador ⇨ 117.

Sangrar o sistema de combustível diesel ⇨ 144.

Limpeza do filtro de combustível

 acende-se a amarelo.

Acende-se quando se liga a ignição e apaga-se pouco depois de o motor entrar em funcionamento.

Acende-se quando o motor está a trabalhar

Indica a presença de água no combustível diesel. Recorrer imediatamente a uma oficina.

Sistema Start-Stop

 acende ou pisca a amarelo/verde.

Acende-se

Acende a verde durante o Autostop
Se  se acender a amarelo, existe uma avaria no sistema start-stop.
Recorrer à ajuda de uma oficina.

Pisca

Pisca a verde durante um re arranque automático.

Sistema Start/Stop ⇨ 112.

Luz exterior

 acende-se a verde.

Acende-se quando as luzes exteriores estão acesas ⇨ 90.

Máximos

 acende-se a azul.

Acende-se quando as luzes de máximos estão acesas e quando se faz sinal de luzes ⇨ 91.

Faróis de nevoeiro

 acende-se a verde.

Acende quando os faróis de nevoeiro estão acesos ⇨ 92.

Farol traseiro de nevoeiro

 acende-se a amarelo.

Acende quando o farol traseiro de nevoeiro está aceso ⇨ 93.

Programador de velocidade

,  acende-se a verde.

 acende a verde quando determinada velocidade é guardada.

 acende a verde quando o sistema está ligado.

Limitador de velocidade

 acende-se a amarelo.

 acende-se a amarelo quando o sistema está ligado.

Programador de velocidade, limitador de velocidade ⇨ 126.

Tacógrafo

T acende quando há uma avaria ⇨ 89.

Porta aberta

 acende-se a vermelho.

Acende quando se abre uma porta ou a porta da bagageira.

Em veículos com caixa de velocidades manual de comutação automática; a luz de aviso acende-se no visor da caixa de velocidades indicando que a porta em causa está aberta.

Mostradores de informação

Centro de Informação do Condutor



Dependendo da configuração do veículo, são apresentados os seguintes itens no mostrador:

- Temperatura exterior ⇨ 72
- Relógio ⇨ 73
- Conta-quilómetros, conta-quilómetros parcial ⇨ 75

- Monitor do nível do óleo de motor ⇨ 77
- Visor de serviço ⇨ 77
- Mensagens de falha ⇨ 86
- Computador de bordo ⇨ 87

Visor de informação tripla

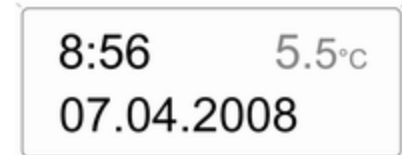

20003

Apresenta a hora, temperatura exterior e data, quando a ignição está ligada.

Mensagens de falha

No Centro de Informação do Condutor são exibidas mensagens em combinação com a luz de aviso  OU STOP.

Mensagens de informação

Mensagens de informação

BATERIA EM ECONOMIA

ANTIPATINAGEM DESACTIVADO

ACENDIM. AUTO. FARÓIS OFF

NÍVEL ÓLEO CORRECTO

Mensagens de avaria

Apresentadas juntamente com as luzes de aviso . Conduzir com cuidado e recorrer à ajuda de uma oficina.

Para apagar a mensagem de avaria, premir um dos botões na extremidade da alavanca do limpa pára-brisas. Após alguns segundos a

mensagem desaparece automaticamente e  permanece aceso. A avaria será guardada no sistema abordo.

Mensagens de avaria

VERIFICAR ESP

PURGAR FILTRO GASÓLEO

CAIXA VELOCID. DEFICIENTE

ACENDIM. AUTO. DEFICIENTE

Mensagens de aviso

Estas podem aparecer com a luz de aviso STOP ou em combinação com outras mensagens de aviso, indicadores de controlo ou um aviso acústico. Parar imediatamente o motor e procurar assistência numa oficina.

Mensagens de aviso

INJEÇÃO DEFICIENTE

SOBREAQUECIM. MOTOR

SOBREAQUECIM. CAIX. VELOC.

Sinais sonoros de aviso

Ao pôr o motor a trabalhar ou durante a condução

- Durante o funcionamento dos sinais de mudança de direcção e de faixa.
- Se o cinto de segurança não estiver apertado.
- Se se exceder determinada velocidade com o travão de mão aplicado.
- Se o apoio no estacionamento detectar um objecto.
- Se o veículo tiver uma caixa de velocidades manual automatizada e a temperatura da embraiagem for demasiado alta.

- Em veículos com caixa de velocidades manual de comutação automática; quando a porta for aberta com o ponto morto seleccionado. No Centro de Informação do Condutor é apresentada uma mensagem correspondente.
- Se a velocidade do veículo ultrapassar brevemente um determinado limite.
- Durante o fecho da porta deslizante eléctrica.
- Durante a activação e desactivação da monitorização do alarme de inclinação do veículo.

Quando o veículo está estacionado e/ou a porta do condutor for aberta

- Quando a chave estiver no interruptor da ignição.
- Com as luzes exteriores acesas.
- Se o veículo tiver caixa de velocidades manual de comutação automática; o ponto morto não está seleccionado ou o travão de pé não foi accionado.

Conta-quilómetros parcial

O computador de bordo fornece informação sobre os dados de condução, que é gravada e avaliada electronicamente de forma contínua.



Conforme o veículo, as funções que se seguem podem ser seleccionadas pressionando repetidamente qualquer um dos botões na extremidade da alavanca do limpa pára-brisas:

- Combustível utilizado
- Consumo médio

- Consumo instantâneo
- Quilometragem possível com o actual combustível
- Distância percorrida
- Velocidade média
- Distância até ao próximo serviço
- Relógio
- Velocidade registadas do programador de velocidade e do limitador de velocidade
- Mensagens de avaria e informação

Combustível utilizado

Mostra a quantidade de combustível consumido desde a última reiniciação.

A medição pode ser reiniciada a qualquer momento pressionando e mantendo qualquer dos botões.

Consumo médio

O valor é apresentado depois de uma distância de 400 metros.

É mostrado o consumo médio, tendo em consideração a distância percorrida e o combustível consumido desde a última reiniciação.

A medição pode ser reiniciada em qualquer altura.

Consumo instantâneo

O valor é apresentado depois de se atingir uma velocidade de 30 km/h.

Quilometragem possível com o actual combustível

O valor é apresentado depois de uma distância de 400 metros.

A autonomia restante é calculada a partir do conteúdo actual do depósito de combustível e o consumo médio desde a última reiniciação.

A autonomia não será apresentada se  estiver aceso no conjunto de instrumentos ⇨ 83.

A medição pode ser reiniciada em qualquer altura.

Distância percorrida

Apresenta a distância percorrida desde o último reinício.

A medição pode ser reiniciada em qualquer altura.

Velocidade média

O valor é apresentado depois de uma distância de 400 metros.

É apresentada a velocidade média desde a última reiniciação.

A medição pode ser reiniciada em qualquer altura.

As interrupções na viagem em que se desligue a ignição não são incluídas nos cálculos.

Repor a informação do computador de bordo

Para reiniciar o conta-quilómetros parcial, seleccionar uma das respectivas funções e depois manter pressionado um dos botões na extremidade da alavanca do limpa pára-brisas.

São reiniciadas as seguintes informações do computador de bordo:

- Combustível utilizado
- Consumo médio
- Quilometragem possível com o actual combustível
- Distância percorrida
- Velocidade média

O conta-quilómetros parcial reiniciar-se-á automaticamente quando o valor máximo de qualquer dos parâmetros for ultrapassado.

Interrupção da alimentação eléctrica

Na ocorrência de um corte de energia ou se a voltagem de bateria descer demasiado, os valores guardados no computador de bordo serão apagados.

Tacógrafo



O tacógrafo é utilizado como se descreve nas instruções de funcionamento fornecidas. Cumprir as normas relativas ao seu uso.

Em caso de avaria, a luz de aviso T acende-se no conjunto de instrumentos. Recorrer à ajuda de uma oficina.



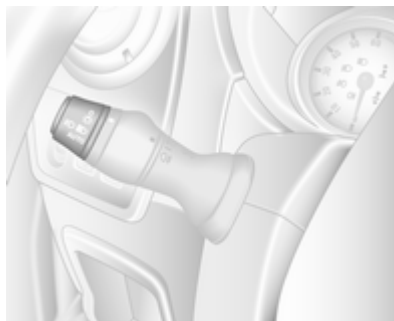

Iluminação

Iluminação exterior	90
Iluminação do habitáculo	93
Características de iluminação	95

Iluminação exterior Interruptor das luzes



Rodar o interruptor das luzes:

- O** = Desligar
-  = Luzes de presença
-   = Faróis
- AUTO** = Comando automático das luzes
-  = Faróis de nevoeiro
-  = Luzes traseiras de nevoeiro

Luz de aviso  dos máximos ⇨ 84.

Luz de aviso dos médios  ⇨ 84.

Controlo automático da iluminação

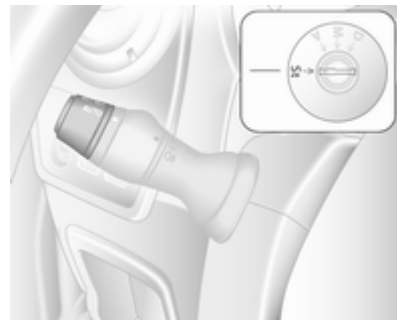

Quando a função de controlo automático da iluminação é ligada e o motor está a trabalhar, o sistema alterna entre luzes de condução diurna (quando instaladas) e faróis conforme as condições de iluminação.

Por razões de segurança, o interruptor das luzes deve permanecer sempre na posição **AUTO**.

Luzes de circulação à luz do dia

As luzes de circulação à luz do dia aumentam a visibilidade do veículo durante a luz do dia.

Activação automática dos faróis

Em más condições de iluminação os faróis são ligados.

Luzes de máximos

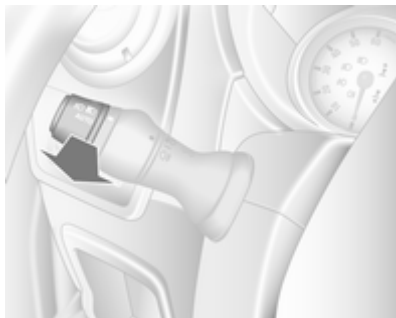

Para mudar entre médios e máximos, puxar a alavanca até se ouvir um estalido.

Sinal de luzes

Para fazer sinal de luzes, puxar a alavanca.

Ajuste do alcance dos faróis

Ajuste do alcance dos faróis manual



Ajustar o alcance dos faróis de acordo com a carga do veículo para evitar o encandeamento do trânsito que circula em sentido contrário.

Girar a roda dentada para a posição pretendida:

0 = Banco da frente ocupado

4 = Carregado com a carga máxima permitida

Faróis na condução no estrangeiro

O feixe dos faróis assimétrico aumenta a visibilidade na beira da estrada do lado do passageiro.

Contudo, ao conduzir em países em que a condução se faça do lado oposto da estrada, ajustar os faróis para evitar encandeamento de trânsito vindouro.

Proceder ao ajuste dos faróis numa oficina.

Iluminação dianteira adaptativa

Luz de viragem

Dependendo do ângulo de direcção, da velocidade do veículo e da velocidade engrenada nas curvas, uma luz adicional iluminará a parte interior da curva.

Sinais de aviso de perigo



Accionado com o botão .

Sinais de mudança de pista e de direcção

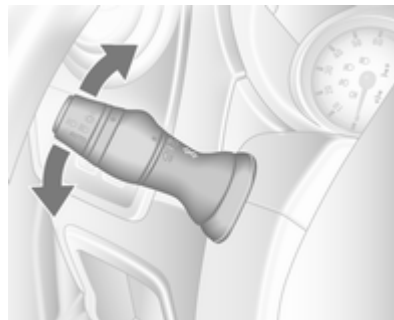

Alavanca = sinal de mudança de direcção para a direita
 para cima
 Alavanca = sinal de mudança de direcção para a esquerda
 para baixo

Quando o volante é rodado para trás, a alavanca volta automaticamente à sua posição original e o indicador é desactivado. Isto não acontece se for realizada apenas uma manobra subtil no volante, tal como a mudança de faixa.

Aquando de uma mudança de faixa, deslocar a alavanca parcialmente até ao primeiro batente. Quando soltar, a alavanca volta à sua posição.

Se a alavanca for deslocada para lá do primeiro batente, o indicador fica ligado continuamente. Desligar manualmente o indicador deslocando a alavanca para a posição original.

Faróis de nevoeiro

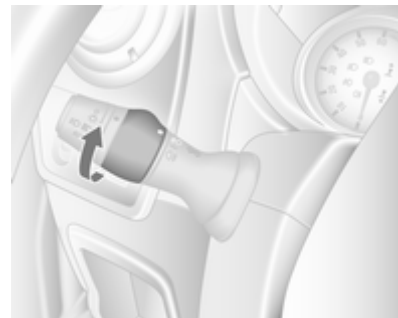

Rodar o interruptor interior para a posição  e soltá-lo.

Os faróis de nevoeiro dianteiros apenas funcionam quando a ignição e os faróis dianteiros estiverem ligados.

Faróis traseiros de nevoeiro

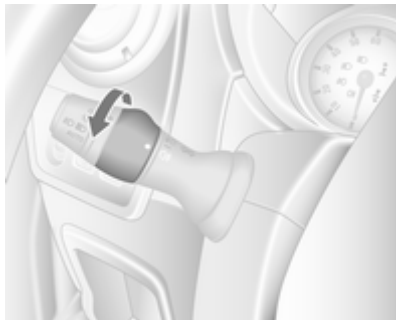

Rodar o interruptor interior para a posição  e soltá-lo.

Os faróis traseiros de nevoeiro apenas funcionam quando a ignição e os faróis dianteiros estiverem ligados.

Faróis de marcha-atrás

Os faróis de marcha atrás acendem-se quando a ignição está ligada e a marcha-atrás está seleccionada.

Coberturas dos faróis embaciadas

O interior das coberturas das luzes pode embaciarse por breves instantes em condições de tempo frio e húmido, com chuva forte ou depois da lavagem. O embaciamento desaparece rapidamente por si só; para ajudar a desembaciarse, ligar os faróis.

Iluminação do habitáculo

Luzes do habitáculo

Com o interruptor na respectiva posição central, a luz funciona como luz de cortesia e acende quando as portas dianteiras são abertas.

Depois das portas dianteiras serem fechadas, a luz de cortesia apaga-se ao fim de algum tempo.

Luz de cortesia dianteira



Accionado com o botão .

A luz de cortesia apaga-se imediatamente quando a ignição é ligada.

Luzes traseiras de cortesia

Carrinha

As luzes de médios e de cortesia encontram-se no compartimento traseiro dos passageiros.



Accionar o interruptor de balancim no painel de instrumentos:

Premir  = ligado

Premir **OFF** = desligado

Iluminação da bagageira

A iluminação da bagageira pode ser regulada para acender quando as portas laterais e traseira são abertas ou ligar constantemente.



Accionado premindo o interruptor:

- Sempre ligado
- Controlado pelo funcionamento da iluminação interior
- Sempre desligado

Quando as portas são fechadas, a luz de cortesia apagam-se de forma retardada ou imediatamente depois de a ignição ser ligada.

Luzes de leitura

Luz de leitura dianteira



Accionado com o botão .

A luz de leitura pode ser direccionada conforme necessário.

Luzes de leitura traseiras

Carrinha



Accionar o interruptor de balancim no painel de instrumentos:

Pressionar  = ligado.

Pressionar **OFF** = desligado.



Cada luz de leitura pode então ser accionada individualmente e direccionada conforme pretendido.

Características de iluminação

Iluminação de saída no veículo

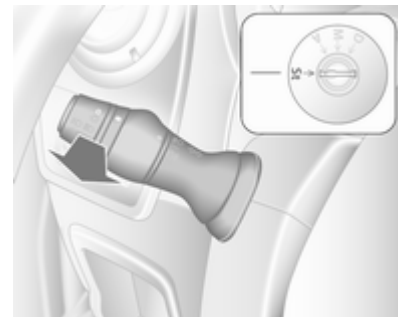

Os faróis acendem durante aprox. 1 minuto depois de estacionar o veículo e activar o sistema.

Activação

1. Desligar a ignição.
2. Retirar a chave da ignição.
3. Puxe a alavanca do indicador de mudança de direcção na direcção do volante.

Esta acção pode ser repetida até quatro vezes por um período máximo de 4 minutos.

A iluminação é desligada imediatamente rodando o interruptor da luz para qualquer posição e regressando a **O**.

Climatização

Sistemas de climatização	97
Grelhas de ventilação	107
Manutenção	108

Sistemas de climatização

Sistema de aquecimento e ventilação

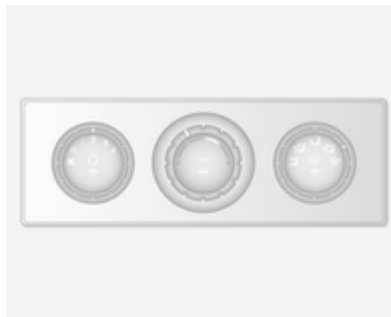

Comandos para:

- Temperatura
- Velocidade da ventoinha
- Distribuição do ar

Óculo traseiro com desembaciador
 → 36.

Temperatura

Vermelho = Quente





Azul = Frio

O aquecimento só será totalmente eficaz quando o motor tiver atingido a sua respectiva temperatura normal de funcionamento.

Velocidade da ventoinha



Ajustar o fluxo de ar regulando a ventoinha para a velocidade pretendida.

Distribuição do ar

-  = para área da cabeça
-  = para área da cabeça e espaço para os pés
-  = inferior
-  = para pára-brisas, vidros das portas dianteiras e espaço para os pés
-  = para pára-brisas e vidros das portas dianteiras

É possível proceder a definições intermédias.

Desembaciamento e descongelação dos vidros

- Definir o comando da temperatura para o nível de calor máximo.
- Regular a velocidade da ventoinha para o nível máximo.
- Colocar o comando da distribuição do ar em .
- Ligar o aquecimento do óculo traseiro .
- Abrir as grelhas de ventilação laterais conforme pretendido e direccioná-las para os vidros das portas.
- Para aquecimento simultâneo do espaço para os pés, regular o comando da distribuição do ar para .

Sistema de ar condicionado



Para além do sistema de aquecimento e ventilação, o sistema de ar condicionado possui:

AC = Arrefecimento

 = Recirculação de ar

Arrefecimento (AC)

É accionado com o botão **AC** e só funciona quando o motor e a ventoinha estão a trabalhar.

O sistema de ar condicionado arrefece e desumidifica (seca) o ar quando a temperatura exterior está

um pouco acima do ponto de congelação. Por isso pode haver condensação e pingos por baixo do veículo.

Se não for necessário qualquer arrefecimento ou desumidificação, desligar o sistema de arrefecimento para poupar combustível.

Advertência

Se o controlo da climatização for definido para o arrefecimento máximo com a temperatura ambiente elevada, será impedida uma Autostop até a temperatura solicitada no habitáculo ter sido alcançada.

Se o controlo da climatização for definido o arrefecimento máximo com o motor numa Autostop, o motor poderá ligar automaticamente.

Sistema Start/Stop  112.

Sistema de recirculação de ar



Accionado com o botão .

⚠ Aviso

O movimento de ar fresco é reduzido no modo de recirculação. No funcionamento sem arrefecimento a humidade do ar aumenta, pelo que os vidros podem embaciarse. A qualidade do ar do habitáculo deteriora-se e os ocupantes podem sentir sonolência.

Arrefecimento máximo



Abrir os vidros por breves instantes para que o ar quente se disperse rapidamente.

- Arrefecimento **AC** ligado.
- Sistema de recirculação de ar  ligado.
- Colocar o comando da distribuição do ar em .
- Definir o comando da temperatura para o nível de frio máximo.
- Regular a velocidade da ventoinha para o nível máximo.
- Abrir todas as grelhas de ventilação.

Sistema de controlo electrónico da climatização



Comandos para:

- Temperatura
 - Distribuição do ar e selecção do menu
 - Velocidade da ventoinha
- AUTO** = Modo automático
 = Recirculação de ar
 = Desembaciamento e descongelamento

Óculo traseiro com desembaciador  → 36.

A temperatura pré-seleccionada é regulada automaticamente. No modo automático a velocidade da ventoinha e a distribuição do ar regulam automaticamente o fluxo de ar.

O sistema pode ser adaptado manualmente utilizando os comandos de distribuição de ar e fluxo de ar.

O sistema de controlo electrónico da climatização só está totalmente operacional quando o motor está a funcionar.

Para um bom funcionamento, não cobrir o sensor no painel de instrumentos.

Modo automático

Regulação básica para conforto máximo:

- Premir o botão **AUTO**.
- Abrir todas as saídas de ar.
- **AC** ligado.
- Definir a temperatura pretendida.

Pré-selecção da temperatura

A temperatura pode ser regulada para o valor pretendido.

Por razões de conforto, só mudar a temperatura em pequenos aumentos.

Vermelho = Quente

Azul = Frio

O aquecimento só será totalmente eficaz quando o motor tiver atingido a sua respectiva temperatura normal de funcionamento.

Se estiver regulada uma temperatura mínima de 15 °C, o sistema de controlo electrónico da climatização funciona em arrefecimento máximo.

Se estiver regulada a temperatura máxima de 27 °C, o sistema de controlo electrónico da climatização funciona em aquecimento máximo.

Velocidade da ventoinha

A velocidade seleccionada da ventoinha é indicada com  no visor.

Se a ventoinha for desligada, o ar condicionado também é desactivado.

Para regressar ao modo automático: Premir o botão **AUTO**.

Desembaciamento e descongelação dos vidros

Premir o botão .

A temperatura e a distribuição de ar são definidos automaticamente e a ventoinha funciona a velocidade alta.

Para regressar ao modo automático: pressionar o botão  ou **AUTO**.

Distribuição do ar

Pressionar  ou  repetidamente.

As setas apresentadas no visor indicam as definições de distribuição.

Arrefecimento

O sistema de ar condicionado arrefece e desumidifica (seca) quando a temperatura exterior está acima de um nível especificado. Por isso pode haver condensação e pingos por baixo do veículo.

Se não for necessário qualquer arrefecimento ou desumidificação, pressionar **AC OFF** para desligar o sistema de arrefecimento, poupando combustível.

Modo manual de recirculação de ar

Accionado com o botão .

Aviso

O movimento de ar fresco é reduzido no modo de recirculação. No funcionamento sem arrefecimento a humidade do ar aumenta, pelo que os vidros podem embaciarse. A qualidade do ar do habitáculo deteriora-se e os ocupantes podem sentir sonolência.

Sistema de aquecimento traseiro



Se o motor for desligado, o compartimento traseiro pode ser aquecido através de aquecimento adicional, através das grelhas de ventilação inferiores.

Programando valores no painel de comando, o utilizador pode regular as definições das horas, dia e temperatura.

O aquecimento deixará de funcionar se o nível de combustível do veículo for demasiado baixo.

Durante o funcionamento é utilizada energia da bateria do veículo. No caso de viagens curtas, verificar regularmente a bateria e, se necessário, recarregá-la.



Para garantir um desempenho eficiente, as grelhas de ventilação inferiores no compartimento dos passageiros traseiro não podem estar obstruídas.



Aviso

Não colocar o sistema a trabalhar ao abastecer, em caso de presença de poeira ou vapores de combustível ou em espaços fechados (p. ex., garagem).



Acertar as horas e o dia

Pressionar o botão  até o visor das horas ficar intermitente.

Se a alimentação da bateria tiver sido interrompida antes de ser utilizada, pressionar brevemente o botão  ou  para que o visor das horas fique intermitente.

Acertar as horas com os botões  ou .



A hora é acertada quando a hora apresentada deixa de estar intermitente.

O visor do dia ficará então intermitente: regular o dia com o botão  ou .

O dia é acertado quando o visor deixa de estar intermitente.

O visor permanecerá aceso durante cerca de 15 segundos depois de a ignição ter sido desligada.

Funcionamento do aquecimento adicional do compartimento traseiro

Pressionar o botão  para ligar o aquecimento.  surgirá no visor para indicar que o aquecimento está a funcionar.

Alterar o período de funcionamento do aquecimento

Com o aquecimento desligado ( apaga no visor), pressionar brevemente o botão ◀ até o período de funcionamento do aquecimento fica intermitente no visor.

Utilizar os botões ◀ ou ▶ para regular a duração do aquecimento. A duração fica definida quando o visor apaga.

Programar o modo de aquecimento

É possível guardar até três programas que permitem ligar o aquecimento.

Pressionar o botão **P** o número de vezes adequado para seleccionar o programa guardado pretendido.

Pressionar brevemente os botões ◀ ou ▶; a hora de programação fica intermitente no visor.

A utilização dos botões ◀ ou ▶ permite regular para a hora pretendida. Em seguida, assim que o

visor da hora deixa de estar intermitente, regular o dia utilizando os botões ◀ ou ▶.

A hora e dia são definidos quando o visor pára de estar intermitente.

Chamar novamente um modo de programação

Para activar um programa guardado, pressionar o botão **P** o número de vezes adequado até o número correspondente surgir no visor.

Posição neutra ou nenhum programa guardado activado

Pressionar o botão **P** até deixar de estar visível o número do programa guardado.

Regular a temperatura

Para regular a temperatura do aquecimento, rodar o botão rotativo existente no painel de comando.

Rodar para a direita = aumentar a temperatura
 Rodar para a esquerda = diminuir a temperatura

Sistema de ar condicionado traseiro

O sistema de ar condicionado traseiro é accionado juntamente com o sistema de ar condicionado do habitáculo dianteiro.

Carrinha

Grelhas de ventilação traseiras



Ar condicionado adicional é fornecido para o compartimento traseiro dos passageiros através das grelhas de ventilação.

Velocidade da ventoinha



Regular o fluxo de ar para seleccionar a velocidade pretendida.

Rodar para = aumentar o fluxo de ar
a direita

Rodar para = diminuir o fluxo de ar
a esquerda

Combi

Ar condicionado adicional é fornecido para o compartimento traseiro dos passageiros através das grelhas de ventilação situadas acima do compartimento do condutor e passageiro da frente.

Com o sistema de ar condicionado do compartimento da frente ligado, regular o fluxo de ar para seleccionar a velocidade pretendida.

Certificar-se de que as grelhas de ventilação estão abertas quando estão a ser utilizadas para evitar a formação de gelo no sistema devido a falta de deslocação de ar.

Aquecimento auxiliar

Aquecedor do líquido de arrefecimento

O aquecedor do líquido de arrefecimento Eberspächer, alimentado a combustível e independente do motor, garante o aquecimento rápido do líquido de arrefecimento do motor de modo a permitir o aquecimento do interior do veículo sem ter o motor a trabalhar.

⚠ Aviso

Não colocar o sistema a trabalhar ao abastecer, em caso de presença de poeira ou vapores de combustível ou em espaços fechados (p. ex., garagem).

Antes de iniciar ou programar o sistema para iniciar, colocar o sistema de controlo da climatização em aquecer e a distribuição do ar em .

Desligar quando deixar de ser necessário. O aquecimento pára automaticamente no fim do tempo de funcionamento programado. Também deixará de funcionar se o nível de combustível do veículo for demasiado baixo.

Durante o funcionamento é utilizada energia da bateria do veículo. Por isso, o tempo de condução deverá ser pelo menos tão longo como o tempo de aquecimento. No caso de viagens curtas, verificar regularmente a bateria e, se necessário, recarregá-la.

Para garantir um desempenho eficiente, colocar o aquecedor auxiliar a trabalhar durante breves instantes uma vez por mês.

Aparelhos de comando

O temporizador ou comando à distância liga e desliga o sistema, e é utilizado para programar horas de início específicas.

Temporizador



- 1 Botão de activação = Liga/desliga o aparelho de comando e muda a informação apresentada
- 2 Botão Retroceder = Selecciona funções na barra de menus e ajusta valores
- 3 Barra de menus = Indica as funções seleccionáveis , , P, e
- 4 Botão Avançar = Selecciona funções na barra de menus e ajusta valores
- 5 OK botão = Confirma a selecção

Comando à distância



Os botões de comando funcionam de forma idêntica ao temporizador anteriormente descrito.

Para activar o comando à distância, pressionar o botão de activação e soltá-lo quando a barra de menus surgir no visor. O indicador de sinal e **SEND** surgem durante breves instantes no visor, seguidos pela temperatura.

⚠Aviso

Ao abastecer, desligar o comando à distância e o aquecedor!

Para desligar, pressionar e manter pressionado o botão de activação  para evitar um funcionamento involuntário.

O comando à distância tem um alcance máximo de 600 metros. O alcance pode ser reduzido devido às condições ambientais e à medida que a pilha fica mais fraca.



Além do comando à distância, o aquecimento também pode ser ligado durante 30 minutos ou desligado com o auxílio do botão no painel de instrumentos.

Substituição da pilha

Substituir a pilha quando o alcance do comando à distância for reduzido ou quando o símbolo de carga da pilha começar a piscar.

Abrir a tampa com o auxílio de uma moeda e substituir a pilha (CR 2430 ou equivalente), certificando-se de que a nova pilha é correctamente instalada com o lado positivo (+) voltado para os terminais positivos. Colocar novamente a tampa bem segura.

Eliminar as pilhas usadas de acordo com as normas ambientais.



As baterias não devem ser eliminadas junto com os resíduos domésticos. Devem ser colocadas em pontos de recolha para reciclagem apropriados (i.e. pilhões).

Indicações de avaria do comando à distância

cobA	= Sinal fraco - ajustar posição
conP	= Sem sinal - aproximar
bALo	= Pilha fraca - substituir pilha
Err	= Erro do sistema - consultar oficina
Add, AddE	= Sistema no modo de programação

Programar comando à distância

Se a bateria do veículo for ligada de novo, o LED no botão do painel de instrumentos acende-se e o sistema configura automaticamente o menu do comando à distância. Se o LED piscar, pressionar o botão **OK** no comando à distância, seleccionar **Add** ou **AddE** e confirmar.



Também podem ser configurados comandos à distância adicionais. Pressionar o botão até o LED piscar, ligar o comando à distância, seleccionar **Add** e confirmar.

AddE programa exclusivamente o comando à distância actual e bloqueia todos os comandos anteriormente configurados. **Add** programa até quatro comandos à distância, porém apenas um pode comandar o sistema num determinado momento.

Funcionamento

Aquecimento

Seleccionar  na barra de menus e confirmar. A duração predefinida do aquecimento, p. ex., **L 30**, pisca no visor. A definição de fábrica é de 30 minutos.

Para ajustar temporariamente a duração do aquecimento, ajustar com o botão  ou  e confirmar. O valor pode ser definido de 10 a 120 minutos. Devido ao consumo de potência, registar a duração do aquecimento.

Para desligar, seleccionar novamente  na barra de menus e confirmar.

Ventilação

Seleccionar  na barra de menus e confirmar.



A duração da ventilação pode ser aceite ou ajustada. A duração indicada é aceite sem confirmação.

Para desligar, seleccionar novamente  na barra de menus e confirmar.

Programar P



Podem ser programados até 3 horas de início predefinidas, com uma duração quer de um dia quer de uma semana.

- Seleccionar **P** na barra de menus e confirmar
- Seleccionar o número predefinido desejado da memória **1**, **2** ou **3** e confirmar
- Seleccionar o dia e confirmar
- Seleccionar a hora e confirmar
- Seleccionar os minutos e confirmar

- Seleccionar  ou  e confirmar
- Se necessário, ajustar a duração do tempo de funcionamento antes da partida e confirmar

O número predefinido seguinte da memória a ser activado está sublinhado e é apresentado o dia da semana. Repetir o procedimento para programar os outros números predefinidos da memória.

Pressionar o botão  durante o procedimento permite sair sem memorizar os ajustes programados.

Para eliminar uma hora de início predefinida, seguir os passos para a programação até o símbolo do aquecimento  piscar. Pressionar o botão  ou  até **oFF** surgir no visor e confirmar.

O aquecimento pára automaticamente 5 minutos após a hora de início programada.

Advertência

O sistema do comando à distância inclui um sensor da temperatura que calcula o tempo de funcionamento de acordo com a temperatura

ambiente e o nível de aquecimento desejado (ECO ou HIGH). O sistema é automaticamente iniciado entre 5 e 60 minutos antes da hora de início programada.

Definir o dia da semana, a hora e a duração do aquecimento ☺

Se a bateria do veículo for desligada ou se a sua tensão for demasiado baixa, o aparelho terá de ser reinicializado.

- Seleccionar ☺ e confirmar
- Seleccionar o dia da semana e confirmar
- Alterar as horas e confirmar
- Alterar os minutos e confirmar
- Alterar a duração predefinida do aquecimento e confirmar

Nível do aquecimento ☺

O nível preferido do aquecimento para as horas de início programadas pode ser definido para ECO ou HIGH.

Seleccionar ☺ e confirmar. ECO ou HIGH pisca no visor. Ajustar com o botão ← ou → e confirmar.

Grelhas de ventilação

Grelhas de ventilação reguláveis

Quando o arrefecimento estiver ligado, deve haver pelo menos uma grelha de ventilação aberta para evitar que o evaporador crie gelo devido a falta de movimento de ar.

Grelhas de ventilação centrais

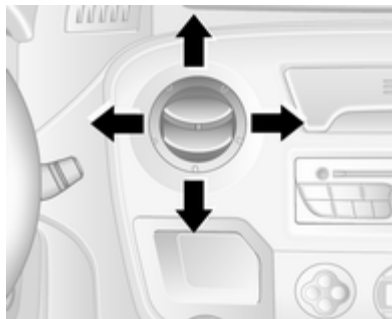

Pressionar a grelha para abrir.

Dirigir o fluxo de ar basculando a grelha.

Carregar na grelha para fechar.

Grelhas de ventilação laterais

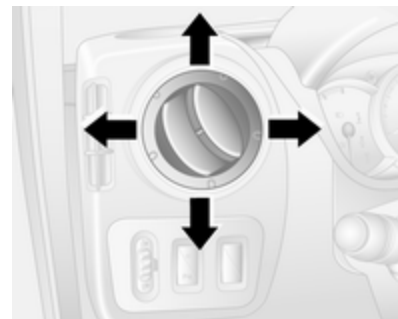

Pressionar a grelha para abrir.

Dirigir o fluxo de ar basculando a grelha.

Consoante a posição do controlo da temperatura, o ar é direccionado para o veículo através das grelhas de saída do ar.

Saídas de ar fixas

Por trás do pára-brisas e dos vidros das portas e nos espaços para os pés há saídas de ar adicionais.

Refrigerador do porta-luvas

O sistema de ar condicionado também pode manter o conteúdo do porta-luvas fresco.

Manutenção

Entrada de ar

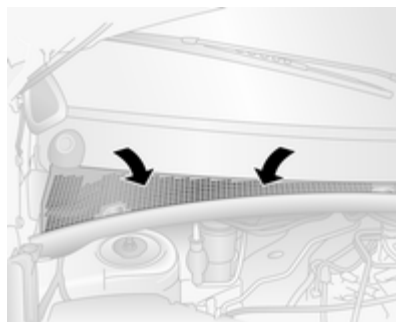

A admissão de ar na frente do pára-brisas no compartimento do motor deve ser mantida limpa para permitir a entrada de ar. Retirar quaisquer folhas, lixo ou neve.

Filtro de pólen

O filtro de pólen impede poeiras, fuligem e esporos de entrarem no veículo através da admissão de ar.

Funcionamento normal do ar condicionado

Para assegurar que o desempenho é continuamente eficiente, o arrefecimento deve ser accionado durante alguns minutos uma vez por mês, independentemente do clima e da época do ano. Não é possível ligar o arrefecimento quando a temperatura exterior é demasiado baixa.

Serviço

Para um óptimo desempenho do sistema de arrefecimento, recomenda-se que o sistema de controlo da climatização seja verificado anualmente, a partir do terceiro ano a contar do primeiro registo do veículo, incluindo:

- Teste de pressão e funcionalidade
- Funcionalidade do aquecimento
- Verificação de fugas
- Verificação de correias de accionamento

-
- Limpeza de condensador e drenagem do evaporador
 - Verificação do desempenho
-

Condução e funcionamento

Sugestões para condução	110
Arranque e manuseamento	111
Gases de escape	117
Caixa de velocidades manual	118
Caixa de velocidades manual de comutação automática	118
Travões	123
Sistemas de condução	124
Programador de velocidade	126
Sistemas de detecção de objectos	130
Combustível	132
Rebocar	134
Características auxiliares	136

Sugestões para condução

Controlo sobre o veículo

Nunca aproveitar o movimento do veículo com o motor desligado (excepto durante Autostop)

Muitos sistemas não funcionam nesta situação (por exemplo, servofreio, direcção assistida). Conduzir desta forma é um perigo para si e para os outros. Todos os sistemas funcionam durante um Autostop, mas haverá uma redução controlada na direcção assistida e a velocidade do veículo é reduzida.

Sistema Start/Stop ⇨ 112.

Pedais

Para assegurar que o curso do pedal está desimpedido, não deverão existir tapetes na área dos pedais.

Direcção assistida

Nunca deixar o volante completamente trancado quando o volante estiver estacionário, pois pode provocar danos na bomba da direcção assistida.

Arranque e manuseamento

Veículo novo em rodagem

Não trave desnecessariamente nas primeiras viagens e depois de pôr novas pastilhas nos travões.

A primeira vez que se conduzir o veículo pode haver fumo por causa de ceras e óleo que se evaporam pelo sistema de escape. Depois de conduzir o veículo pela primeira vez, estacionar o veículo ao ar livre durante algum tempo e evitar inalar os fumos.

Não conduzir o veículo desnecessariamente bruscamente ou a rotações de motor altas durante o período de rodagem inicial.

Durante o período de rodagem pode haver um maior consumo de combustível e de óleo de motor.

Posições do interruptor de ignição

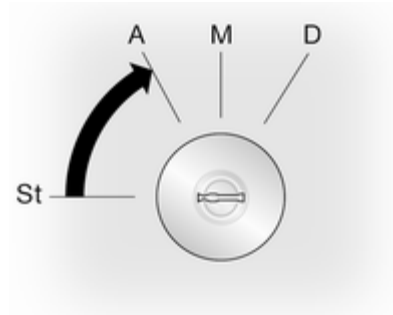

- St = Ignição desligada
- A = Tranca da direcção destrancada, ignição desligada
- M = Ignição ligada, em veículos com motor diesel: pré-aquecimento
- D = Arranque

Ligar o motor

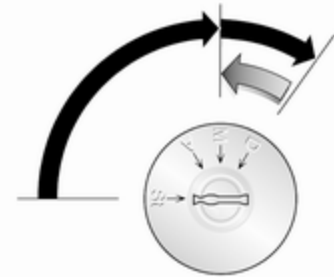

Caixa de velocidades manual: accionar a embraiagem

Caixa de velocidades manual automatizada: accionar travão caixa de velocidades passa automaticamente para **N**.

Não acelerar.

Rodar a chave para a posição **M** para pré-incandescência até a luz de aviso  apagar no Centro de Informação do Condutor.

Rodar a chave para a posição **D** e soltar.

A velocidade do motor aumentada volta automaticamente à velocidade ao ralenti normal à medida que a temperatura do motor aumenta.

As tentativas de arranque não deverão demorar mais do que 15 segundos. Se o motor não arrancar, esperar 15 segundos antes de recommençar o procedimento. Se necessário, retirar o pé do acelerador antes de repetir o procedimento.



Antes de voltar a pôr o motor a trabalhar ou para desligar o motor, voltar a rodar a chave para **St**.

Controlo do ralenti



Para aumentar a velocidade do ralenti, pressionar o interruptor. Ao fim de alguns segundos a função será activada.

A função será desactivada quando:

- O pedal da embraiagem é pressionado
- O pedal do acelerador é pressionado
- MTA não está em ponto-morto **N**
- Velocidade do veículo acima de 0 km/h
- A luz de aviso ,  ou **STOP** acende no grupo de instrumentos.

Para aumentar ou diminuir o regime rápido da velocidade da rotação ao ralenti, consulte uma oficina.

Marcha por inércia

A alimentação de combustível é automaticamente interrompida durante uma desaceleração, ou seja, quando o veículo é conduzido com uma mudança engatada mas sem carregar no acelerador.

Sistema pára/arranca

O sistema Start/Stop ajuda a poupar combustível e a reduzir as emissões de gases de escape. Se as condições permitirem, o mesmo desliga o motor assim que o veículo esteja a circular a baixa velocidade ou parado, p. ex. nos semáforos ou num engarrafamento. Inicia automaticamente o motor assim que carregar na embraiagem. Um sensor da bateria garante que uma Autostop seja apenas efectuada quando a bateria estiver suficientemente carregada para um novo arranque.

Activação

O sistema Start/Stop está disponível imediatamente depois de pôr o motor a trabalhar, o veículo iniciar a marcha e as condições indicadas mais abaixo nesta secção terem sido reunidas.

Desactivação



Desactivar o sistema start-stop manualmente, premindo o botão start-stop . O LED no botão acende-se quando o sistema está desactivado.

Autostop

Se o veículo estiver a circular a baixa velocidade ou parado, activar uma Autostop do seguinte modo:

- carregar no pedal da embraiagem
- colocar a alavanca selectora na posição **N**
- soltar o pedal da embraiagem

O motor será desligado enquanto a ignição se mantém ligada se as condições apropriadas estiverem presentes.



Um Autostop acontece quando o indicador luminoso (A) acende a verde no conjunto de instrumentos.

Durante um Autostop, o desempenho dos travões será mantido.

Condições para uma Autostop

O sistema start-stop verifica se cada uma das condições se encontra preenchida, de outro modo o Autostop será inviabilizado.

- o sistema Start/Stop não foi desactivado manualmente
- o capot está completamente fechado
- a porta do condutor está fechada ou o cinto de segurança do condutor está colocado
- a bateria está suficientemente carregada e em bom estado
- o motor está quente
- a temperatura do líquido de arrefecimento do motor não é demasiado elevada
- a temperatura ambiente não é demasiado baixa
- a função de descongelação não está activada
- o sistema de controlo da climatização não impede uma Autostop
- o vácuo dos travões é suficiente
- o veículo circulou desde o último Autostop
- está a decorrer a função de auto-limpeza do filtro de partículas diesel

Um Autostop pode estar menos disponibilizado à medida que a temperatura ambiente se aproxima do ponto de congelação.

Determinadas configurações do sistema de controlo da climatização podem impedir uma Autostop. Consultar o capítulo Climatização, para obter mais informações ⇨ 97.

Imediatamente após condução em auto-estrada executar uma Autostop pode ser inibido.

Autostop também pode ser inibida temporariamente, se a bateria tiver sido recarregada por uma fonte externa.

Rodagem do veículo ⇨ 111.

Protecção antedescarga da bateria

Para garantir arranques fiáveis do motor, foram implementadas várias funções de protecção para evitar a descarga da bateria, como parte do sistema start-stop.

Arranque do motor pelo condutor

Carregar no pedal da embraiagem para ligar novamente o motor. Se a alavanca selectora tiver sido deslocada da posição **N** ou outras condições não tiverem sido preenchidas, começar a utilizar a chave de ignição.

O indicador luminoso  apaga-se no conjunto de instrumentos quando o motor rearrancar.

Se a alavanca selectora tiver sido deslocada da posição **N** antes de primeiramente carregar na embraiagem, não haverá novo arranque.

Arranque do motor pelo sistema Start/Stop

A alavanca selectora deve estar na posição **N** para permitir um arranque automático.

Se se verificar uma das condições abaixo durante um Autostop, o motor será ligado automaticamente pelo sistema Start/Stop. O indicador

luminoso  fica intermitente a verde no conjunto de instrumentos quando o motor rearrancar.

- o sistema Start/Stop foi desactivado manualmente
- a temperatura do motor é demasiado baixa
- a bateria está descarregada
- o vácuo dos travões não é suficiente
- o veículo começa a deslocar-se
- a função de descongelação está activada
- o sistema de controlo da climatização solicita um arranque do motor
- o tempo pré-definido foi excedido

Se um acessório eléctrico, p. ex. um leitor de CD portátil, estiver ligado à tomada de alimentação, poderá sentir-se uma breve perda de potência durante o arranque.

Se o sistema de informação e lazer estiver activo, o som poderá ser reduzido momentaneamente ou cortado durante o re arranque.

Sinais sonoros de aviso ⇨ 86.

Estacionamento

- Não estacionar o veículo numa superfície facilmente inflamável. A temperatura elevada do sistema de escape pode provocar a inflamação da superfície.
- Aplicar sempre o travão de mão sem carregar no botão de destravagem. Aplicar com a maior firmeza possível numa descida ou subida. Accionar o pedal do travão ao mesmo tempo para reduzir a força de accionamento.
- Desligar o motor e a ignição. Rodar o volante até sentir a tranca da direcção engatar.
- Se o veículo estiver numa superfície nivelada ou numa subida, engatar a primeira velocidade antes de desligar a ignição. Numa subida, virar as rodas dianteiras para o lado contrário ao do passeio.

Se o veículo estiver numa descida, engrenar a marcha-atrás antes de

desligar a ignição. Virar as rodas dianteiras na direcção do passeio.

- Trancar o veículo e activar os sistemas de travagem e alarme anti-roubo.

Suspensão pneumática

Funciona automaticamente quando o veículo é conduzido. O sistema de suspensão pneumática ajusta continuamente a altura de condução conforme a carga do veículo.

Para mais informações acerca do sistema de suspensão pneumática, consultar as instruções de funcionamento fornecidas.

Interruptor principal

Atenção

O sistema de suspensão pneumática tem de ser desligado quando o veículo é rebocado,

quando é feito um arranque auxiliar, quando o veículo é elevado do solo ou transportado.

Não desligar o sistema de suspensão automática durante a condução.



O interruptor principal encontra-se no pilar da porta.

Comando à distância

Quando é necessária maior distância ao solo ou melhor acesso ao veículo, a suspensão pode ser levantada ou rebaixada utilizando o comando à distância.



A unidade do comando à distância é magnética e pode ser fixada a qualquer peça metálica no veículo.

Com a ignição ligada, premir o botão adequado durante 2 segundos para regular a altura da suspensão. A luz de aviso ficará intermitente durante a regulação da altura e acende fixa quando concluída.

Manuseie-o com cuidado, proteger da humidade e de temperaturas elevadas e evitar utilizações desnecessárias.



Definições pré-programadas

Regula a altura da suspensão para uma de três posições pré-programadas. Os botões apenas estão operacionais com o motor a funcionar.

-  = posição rebaixada
-  = posição normal
-  = posição elevada

Definições manuais

A regulação manual apenas pode ser efectuada com o veículo parado.

Seleccionar premindo o botão  durante 2 segundos, em seguida  para levantar ou o botão  para rebaixar.

Para terminar, premir qualquer dos botões pré-programados.

Com o veículo em deslocação, a regulação manual é cancelada automaticamente. Se a ignição





estiver desligada, o veículo regressa à altura de condução normal quando a ignição volta a ser ligada.

Modo de serviço

Premir o botão  durante 5 segundos para colocar o veículo em modo de serviço. A luz de aviso acende. Quando o modo de serviço tiver sido accionado, o interruptor principal da suspensão pneumática tem de ser desligado.

Para sair do modo de serviço, premir  novamente durante 5 segundos.

Avaria

Se for detectada uma avaria,  acende intermitente. Se o modo de serviço tiver sido activado e houver uma avaria, os botões ,  e  acendem intermitentes simultaneamente.

Reparar a avaria numa oficina.

Gases de escape

Perigo

Os gases de escape do motor contêm monóxido de carbono venenoso que não tem cor nem cheiro e que pode ser fatal se inalado.

Se os gases de escape entrarem no interior do veículo, abrir os vidros. Reparar a avaria numa oficina.

Evitar conduzir com a bagageira aberta, caso contrário podem entrar gases de escape no veículo.

Filtro de partículas diesel

O filtro de partículas do diesel filtra partículas de fuligem nocivas retirando-as dos gases de escape. O sistema inclui uma função de auto-limpeza que funciona automaticamente durante a condução sem qualquer notificação. O filtro é limpo procedendo à



combustão periódica das partículas de fuligem a elevada temperatura. Este processo ocorre automaticamente e a emissão de odores e fumo durante este processo é normal.

Se a limpeza do filtro for necessária e não se verificar a limpeza automática, tal será indicado pelo acender da luz de aviso  no conjunto de instrumentos. Recorrer imediatamente a uma oficina.

Catalisador

O catalisador reduz a quantidade de substâncias nocivas presentes nos gases de escape.



Atenção

Os tipos de combustível não listados na página  132,  183 podem danificar o catalisador ou componentes eléctricos.

Gasolina não queimada irá sobreaquecer e danificar o catalisador. Assim, evitar a

utilização excessiva do motor de arranque, deixar esvaziar o depósito de combustível e ligar o motor 'ao empurrão' ou por reboque.

Em caso de falha de explosão, motor com funcionamento irregular, redução do desempenho do motor ou outros problemas invulgares, levar o veículo a uma oficina o mais rapidamente possível para que a situação seja rectificadada. Numa emergência, o veículo pode ser conduzido por um curto período de tempo a baixa velocidade e com uma velocidade do motor também baixa.

Se a luz de aviso  pisca, os limites de emissão permitidos podem ser ultrapassados. Levantar o pé do acelerador até o  parar de piscar e ficar constantemente iluminado. Contactar imediatamente uma oficina.

Indicador luminoso de avaria  81.

Caixa de velocidades manual



Para engrenar a marcha-atrás, com o veículo parado, pressionar o pedal da embraiagem, puxar o anel na alavanca selectora para cima e engrenar a mudança.

Se a mudança não engatar, colocar a alavanca em ponto morto, tirar o pé do pedal da embraiagem e premir de novo; depois seleccionar a mudança novamente.

Não carregar na embraiagem desnecessariamente.

Ao operar, premir o pedal da embraiagem completamente. Não utilizar o pedal como um descanso para o pé.

Atenção

Não é aconselhável conduzir com a mão pousada sobre a alavanca selectora.

Caixa de velocidades manual de comutação automática

A caixa de velocidades manual de comutação automática (MTA) permite passagens manuais (modo manual) ou automáticas (modo automático) e ambas com controlo automático da embraiagem.

Visor da caixa de velocidades



Indica o modo e a mudança actual.

Ligar o motor

Pressir o pedal do travão ao colocar o motor a trabalhar. Se não se carregar no pedal do travão,  acende-se no mostrador da caixa de velocidades e não se consegue colocar o motor a trabalhar.

Quando o travão de pé é pressionado, a caixa de velocidades muda automaticamente para **N** (neutro); "N" aparece no ecrã da caixa de velocidades e o motor pode ser iniciado. Pode haver um pequeno tempo de espera.

Alavanca selectora

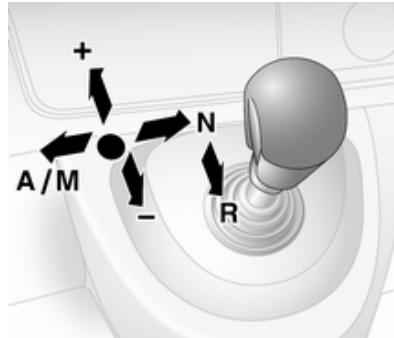

Deslocar sempre a alavanca selectora na direcção apropriada o mais possível. Depois de a largar, volta automaticamente para a posição central.

- N** = Ponto morto.
- A/** = Alternar entre modos
- M** Automático e Manual.

O mostrador da caixa de velocidades mostra um "A", quando em modo automático.

- R** = Marcha-atrás.

Engatar apenas quando o veículo estiver parado. O mostrador da caixa de velocidades mostra um "R" quando a marcha-atrás está engrenada.

- +** = Mudar para mudança superior.
- = Mudar para mudança inferior.

Iniciar a marcha

Quando o motor é posto a trabalhar, a transmissão está em modo automático. Pressionar o pedal do travão e deslocar a alavanca selectora no sentido do sinal **+** de forma a engrenar a primeira velocidade.

Se **R** estiver engatada, a marcha-atrás está engatada. O veículo começa a deslocar-se quando se solta o travão de pé. Para iniciar rapidamente a marcha, soltar o pedal do travão e acelerar imediatamente depois de engatar uma mudança.

No modo automático, a caixa de velocidades passa automaticamente para a outra velocidade, consoante as condições de condução.

Para iniciar o modo manual, deslocar a alavanca selectora para **A/M**. A velocidade actual será mostrada no mostrador da caixa de velocidades.

Para meter a primeira velocidade, pressionar o pedal do travão e deslocar a alavanca selectora para **+** ou **-**. Passar para uma velocidade superior ou inferior deslocando a alavanca selectora para **+** ou **-**. É possível saltar mudanças movimentando a alavanca selectora repetidamente em curtos intervalos de tempo.

Parar o veículo

No modo automático ou manual, a primeira velocidade é engatada e a embraiagem é libertada quando o veículo pára. Em **R**, a marcha-atrás permanece engatada.

Ao parar em inclinações, puxar o travão de mão ou pressionar o pedal dos travões. Para evitar o

sobreaquecimento da embraiagem, um aviso sonoro intermitente pode soar como sinal para pressionar o pedal do travão ou para puxar o travão de mão.

Desligar o motor se parar por um período de tempo prolongado, por exemplo, em engarrafamentos de trânsito.

Quando o veículo está estacionado e a porta do condutor é aberta, ouve-se um aviso sonoro se o ponto morto não estiver engatado ou o travão de pé não tiver sido accionado.

Travagem com o motor

Modo automático

Ao descer uma encosta, a caixa de velocidades manual automatizada não passa para mudanças superiores enquanto não se atingir uma velocidade de motor suficientemente elevada. Efectua reduções de caixa na altura própria quando se trava.

Modo manual

Para utilizar o efeito de travagem com o motor, seleccionar uma mudança inferior na altura certa ao descer uma encosta.

Balançar o veículo

Dar "esticões" com a caixa só é permitido se o veículo estiver preso em areia, lama, neve ou num buraco. Deslocar a alavanca selectora entre **R** e **A/M** (ou entre **+** e **-**) num ciclo repetitivo, aplicando uma ligeira pressão no pedal do acelerador. Não acelerar muito o motor e evitar acelerações repentinas.

Estacionamento

Aplicar o travão de mão. A mudança engatada mais recentemente (ver visor da caixa de velocidades) permanece engatada. Com **N**, não é engatada qualquer mudança.

Quando se desliga a ignição a caixa de velocidades deixa de responder ao movimento da alavanca selectora.

Se a ignição não for desligada, ou o travão de mão não tiver sido aplicado, ouvir-se-á um aviso sonoro ao abrir a porta do condutor.

Modo manual

Se se seleccionar uma mudança superior quando a velocidade do motor for demasiado baixa, ou uma mudança inferior quando a velocidade do motor for demasiado alta, a passagem não é efectuada. Isso evita que o motor funcione a velocidades de motor muito baixas ou muito altas.

Se a velocidade do motor for muito baixa, a caixa de velocidades passa automaticamente para uma mudança inferior.

Se a velocidade do motor for demasiado alta, a caixa de velocidades apenas passa para uma mudança superior através de kickdown.

Programas de condução com comando electrónico

Modo de Inverno ❄



Activar o modo de Inverno se se tiver dificuldades em iniciar a marcha em piso escorregadio.

Activação

Premir o botão ❄. Indicador de controlo ❄ é apresentado no visor da caixa de velocidades. A transmissão muda para o modo automático e o veículo começa com uma velocidade apropriada.

Desactivação

O modo de Inverno é desactivado:

- premindo o botão ❄ de novo,
- desligando a ignição,
- mudando para modo manual.

A fim de proteger a caixa de velocidades em situações de temperaturas extremamente elevadas da embraiagem, poderá soar um aviso sonoro. Nesses casos, pressionar o travão de pé, seleccionar "N" e puxar o travão de mão para permitir que a embraiagem arrefeça.

Modo de carga kg



É possível utilizar o modo de carga, em ambos os modos automático e manual. Em ambos os casos, os padrões das passagens de caixa são adaptados automaticamente para transportar uma carga útil maior.

Activação

Premir o botão **kg**. Indicador de controlo **kg** é apresentado no visor da caixa de velocidades. A caixa de velocidades seleccionará depois padrões otimizados de passagens de caixa.

Desactivação

O modo de carga é desactivado:

- premindo o botão **kg** de novo,
- desligando a ignição.

Kickdown

Se o pedal do acelerador for premido para além do ponto de pressão, a caixa de velocidades passa para uma mudança inferior consoante a velocidade do motor. Toda a potência do motor fica disponível para aceleração.

Se a velocidade do motor é demasiado alta, a caixa de transmissão muda para uma velocidade superior, mesmo no modo manual. Sem o kick down esta engrenagem automática não é efectuada no modo manual.

Avaria

Na eventualidade de uma avaria, a luz de aviso  é apresentada no visor da caixa de velocidades.

Condução contínua é possível desde que o veículo seja conduzido com cuidado e antecipação.

Reparar a avaria numa oficina.

Corte de corrente

A embraiagem não é desengatada se ocorrer uma interrupção da alimentação eléctrica quando se engata uma mudança. O veículo não anda.

Se a bateria estiver descarregada, colocar o motor a trabalhar com cabos auxiliares de arranque ⇨ 167.

Se a avaria não se dever a bateria descarregada, recorrer à ajuda de uma oficina.

Se o ponto morto não puder ser engatado, o veículo só deve ser rebocado com as rodas de tracção elevadas do piso ⇨ 170.

Reboque do veículo ⇨ 170.

Travões

O sistema de travagem inclui dois circuitos de travões independentes.

Se um circuito de travões falhar, continua a ser possível travar o veículo com o outro circuito dos travões. Contudo, o efeito de travagem só é obtido quando se carregar no pedal do travão com força. Será preciso bastante mais força para isso. A distância de travagem aumenta. Dirigir-se a uma oficina antes de prosseguir viagem.

Quando o motor não está a trabalhar, o suporte da unidade do servofreio desaparece depois de se carregar no pedal do travão uma ou duas vezes. O efeito de travagem não é reduzido mas será preciso mais força para travar. É especialmente importante ter isto em atenção quando o veículo for rebocado.

Luz de aviso (D) ⇨ 82.

Se os calços dos travões apresentam desgaste até um ponto predeterminado, o sistema de travagem tem de ser inspeccionado. Recorrer à ajuda de uma oficina.

Luz de aviso (O) ⇨ 82.

Sistema de travagem antibloqueio

O sistema de travões antibloqueio (ABS) impede que as rodas bloqueiem.

O ABS começa a regular a pressão de travagem assim que uma roda apresente tendência para bloquear. A direcção do veículo continua a poder ser utilizada, mesmo durante travagem a fundo.

O controlo do ABS é sentido através de um impulso no pedal do travão e do ruído do processo de regulação.

Para travagem óptima, manter o pedal do travão totalmente premido durante o processo de travagem, apesar de o pedal estar a pulsar. Não reduzir a pressão sobre o pedal.

Luz de aviso (ABS) ⇨ 82.

Avaria

Se as luzes de aviso (ABS) e  acenderem com as mensagens **VERIFICAR ABS** e **VERIFICAR ESP** no Centro de Informação do Condutor, há uma avaria no ABS. O sistema de travagem permanece operacional mas sem a regulação ABS.

Aviso

Se houver uma avaria no ABS, as rodas podem bloquear em caso de travagem superior ao normal. As vantagens do ABS deixam de estar disponíveis. Durante travagem a fundo, a direcção do veículo deixa de poder ser utilizada e o veículo pode guinar.

Se (ABS), , (D) e STOP acenderem, o ABS e o ESP estão desactivados e a mensagem **TRAVAGEM DEFICIENTE** é apresentada no Centro de Informação do Condutor. Recorrer à ajuda de uma oficina.

Reparar a avaria numa oficina.

Travão-de-mão

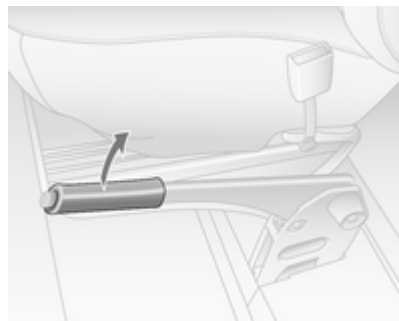

Aplicar sempre o travão de mão com firmeza sem carregar no botão de destravagem e travar até ao máximo numa subida ou descida.

Para destravar o travão de mão, puxar a alavanca ligeiramente para cima, premir o botão de destravagem e baixar a alavanca totalmente para baixo.

Para reduzir as forças de accionamento do travão de mão, premir o pedal do travão ao mesmo tempo.

Luz de aviso (D) ⇨ 82.

Assistência à travagem

Se o pedal do travão for premido rapidamente e com força, é aplicada automaticamente força de travagem máxima (travagem a fundo).

Manter pressão constante sobre o pedal do travão enquanto for necessário uma travagem a fundo. A força de travagem máxima é reduzida automaticamente quando se tirar o pé do pedal do travão.

Sistemas de condução

Sistema de controlo da tracção

O sistema de controlo de tracção (TC) é um componente que faz parte do Programa electrónico de estabilidade(ESP®Plus) que melhora a estabilidade de condução quando necessário, independentemente do tipo de superfície de estrada ou da aderência dos pneus, evitando que estes patinem.

Assim que as rodas motrizes comecem a patinar, a prestação do motor é reduzida e a roda que patina mais é travada individualmente. Isso melhora consideravelmente a estabilidade de condução do veículo em pisos escorregadios.

O TC encontra-se em funcionamento assim que a ignição é ligada e a luz de aviso se apaga no painel de instrumentos.

Quando o TC está activo, fica intermitente.

⚠ Aviso

Não deixar que esta função de segurança especial o tente a tomar riscos desnecessários durante a condução.



Adaptar a velocidade às condições da estrada.

Luz de aviso   82.

Desactivação

Quando a rotação das rodas é necessária, o TC pode ser desactivado:

Premir o botão . A luz de aviso  acende-se no painel de instrumentos.

O TC é reactivado pressionando novamente o botão . A luz de aviso  apaga-se no painel de instrumentos. O TC também é reactivado na próxima vez que a ignição for ligada.

Quando a velocidade do veículo atinge os 50 km/p a função TC será automaticamente retomada.

Programa electrónico de estabilidade

O programa electrónico de estabilidade (ESP®Plus) melhora a estabilidade da condução quando necessário, independentemente do tipo de piso ou da aderência do pneu. Evita também que as rodas motrizes patinem.

Assim que o veículo começar a guinar (subvirar/sobrevirar), a potência do motor é reduzida e as rodas são travadas uma a uma. Isso

melhora consideravelmente a estabilidade de condução do veículo em pisos escorregadios.

O ESP®Plus fica operacional assim que a ignição é ligada e a luz de aviso  se apaga no painel de instrumentos.

Quando o ESP®Plus entra em acção,  fica a piscar.

⚠ Aviso

Não deixar que esta função de segurança especial o tente a tomar riscos desnecessários durante a condução.



Adaptar a velocidade às condições da estrada.



Luz de aviso   82.

Desactivação



Quando for necessária a patinagem dos pneus o ESP®Plus pode ser desactivado:

Premir o botão .  acende-se no conjunto de instrumentos e a mensagem **ANTIPATINAGEM DESACTIVADO** surge no Centro de Informação do Condutor.

O ESP®Plus é reactivado quando se pressiona novamente o botão . A luz de aviso  apaga-se no painel de instrumentos. O ESP®Plus é também reactivado na próxima vez que se ligar a ignição.

Quando a velocidade do veículo atinge os 50 km/h a função ESP®Plus será automaticamente retomada.

Avaria

Se o sistema detectar uma avaria,  acende-se no conjunto dos instrumentos e a mensagem **VERIFICAR ESP** surge no Centro de Informação do Condutor.

Reparar a avaria numa oficina.

Mensagens do veículo  86.

Programador de velocidade

O programador de velocidade pode memorizar e manter velocidades de 30 km/h e acima. Poderão ocorrer desvios das velocidades guardadas na condução em inclinações ascendentes ou descendentes.

Por razões de segurança, o comando da velocidade de cruzeiro não pode ser activado enquanto não se accionar o pedal do travão uma vez.



Não utilizar o comando da velocidade de cruzeiro se não for aconselhável manter uma velocidade constante.

Com caixa de velocidades manual de comutação automática, só accionar o programador de velocidade em modo automático.



 e   84.

Activação





Premir o interruptor ,  acende a verde no conjunto de instrumentos. O programador de velocidade está agora em modo de espera e uma mensagem correspondente surge no Centro de Informação do Condutor.



Acelerar até à velocidade pretendida e premir o interruptor  ou . A velocidade actual é agora memorizada e mantida e o pedal do acelerador pode ser libertado.



 acende-se a verde no conjunto de instrumentos juntamente com  e uma mensagem correspondente surge no Centro de Informação do Condutor.

A velocidade do veículo pode ser aumentada pressionando o pedal do acelerador. A velocidade armazenada fica intermitente no conjunto de instrumentos. Quando se retira o pé do pedal do acelerador, a velocidade memorizada anteriormente é retomada.

A velocidade é memorizada até se desligar a ignição.

Aumentar velocidade

Com o programador de velocidade activo, a velocidade do veículo pode ser aumentada continuamente ou por pequenos incrementos mantendo premido ou com pequenos toques repetidos no interruptor **+**.

Quando o interruptor é libertado, a velocidade actual é armazenada e mantida.

Alternativamente, acelerar até à velocidade pretendida e armazená-la pressionando **+**.

Reduzir velocidade

Com o programador de velocidade activo, a velocidade do veículo pode ser reduzida continuamente ou por pequenos incrementos mantendo premido ou com pequenos toques repetidos no interruptor **-**.

Quando o interruptor é libertado, a velocidade actual é armazenada e mantida.

Desactivação

Premir **O**: o programador de velocidade é desactivado e  verde apaga-se no conjunto de instrumentos.

Desactivação automática:

- A velocidade cai abaixo de 30 km/h,
- O pedal do travão é pressionado,
- O pedal da embraiagem é pressionado,
- A alavanca selectora está em **N**.



A velocidade é armazenada e uma mensagem correspondente surge no entro de Informação do Conductor.

Continuar com a velocidade guardada

Premir o interruptor **R** a uma velocidade superior a 30 km/h.

Se a velocidade armazenada for muito superior à velocidade actual, o veículo acelerará com força até atingir a velocidade armazenada.

Eliminando a velocidade guardada



Premir o interruptor : Os indicadores de controlo verdes  e  apagam-se no conjunto de instrumentos.

Limitador de velocidade do programador de velocidade

O limitador de velocidade impede que o veículo ultrapasse uma velocidade predeterminada acima de 30 km/h.

Activação



Premir o interruptor , a luz de aviso  acende-se a amarelo no conjunto de instrumentos.

A função do limitador de velocidade do programador de velocidade está agora em modo de espera e uma mensagem correspondente surge no Centro de Informação do Condutor.

Acelerar até à velocidade pretendida e premir o interruptor **+** ou **-**. A velocidade actual é gravada.

O veículo pode ser conduzido normalmente mas não será possível ultrapassar o limite de velocidade programado, excepto numa emergência.

Quando a velocidade limite não pode ser mantida, p. ex. ao conduzir em estrada muito inclinada, a velocidade limite fica intermitente no Centro de Informação do Condutor.

Aumentar a velocidade limite

A velocidade limite pode ser aumentada continuamente ou por pequenos incrementos mantendo premido ou com pequenos toques repetidos no interruptor **+**.

Reduzir a velocidade limite

A velocidade limite pode ser diminuída continuamente ou por pequenos incrementos mantendo premido ou com pequenos toques repetidos no interruptor **-**.

Ultrapassar a velocidade limite

Numa emergência, é possível ultrapassar a velocidade limite premindo firmemente o pedal do acelerador, para lá do ponto de resistência.

Durante este período, a velocidade limite ficará intermitente no Centro de Informação do Condutor.

Soltar o pedal do acelerador e a função do limitador de velocidade é reactivada assim que seja atingida uma velocidade mais baixa do que a velocidade limite.

Desactivação

Premir o interruptor **O**: o limitador de velocidade é desactivado e o veículo pode ser conduzido normalmente.

A velocidade limite é armazenada e uma mensagem correspondente surge no Centro de Informação do Condutor.

Reactivação

Premir o interruptor **R**. A função do limitador de velocidade é reactivada.

Apagar a velocidade limite

Premir o interruptor .

A luz de aviso amarela  apaga-se no conjunto de instrumentos.

Sistemas de detecção de objectos

Sensores de estacionamento

O auxiliar de estacionamento facilita o estacionamento em marcha-atrás medindo a distância entre a parte de trás do veículo e os obstáculos. É no entanto o condutor que continua totalmente responsável por estacionar.



O sistema é composto por quatro sensores de estacionamento ultrassónicos no pára-choques traseiro.

Advertência

Componentes fixados na área de detecção causam o mau funcionamento do sistema.

Activação

O sistema é ligado automaticamente quando se engata a marcha-atrás. A preparação para a operação é indicada por um breve alarme acústico.

O sistema emite um sinal acústico se detectar um obstáculo. O intervalo entre os sinais acústicos diminui à medida que o veículo se aproxima do obstáculo. Quando a distância for inferior a 30 cm, o sinal sonoro torna-se contínuo.

⚠ Aviso

Em determinadas circunstâncias, objectos, vestuário ou superfícies reflectoras bem como fontes de

ruído exteriores podem fazer com que o sistema não detecte obstáculos.

Desactivação



É possível desactivar ou desactivar temporariamente o sistema.

Desactivação temporária

Desactivar temporariamente o sistema, pressionando o botão **P** no painel de instrumentos com a ignição ligada e a marcha-atrás engrenada. Luz de aviso no botão acende.

Quando a marcha-atrás está seleccionada não haverá nenhum sinal acústico, indicando desactivação.

A função é reactivada pressionando o botão **P**▲ novamente ou na próxima vez que a ignição for ligada.

Desactivação permanente

Desactivar permanentemente o sistema mantendo pressionado o botão **P**▲ no painel de instrumentos durante aprox. 3 segundos com a ignição ligada e a marcha-atrás engrenada. Luz de aviso no botão acende em contínuo.

O sistema está desactivado e não irá funcionar. Quando a marcha-atrás está seleccionada não haverá nenhum sinal acústico, indicando desactivação.

A função é reactivada pressionando e segurando o botão **P**▲ durante aprox. 3 segundos.

Avaria

Se o sistema detectar uma avaria de funcionamento, um alarme sonoro contínuo soará durante aprox. 5 segundos ao seleccionar a marcha-atrás. Consulte uma oficina para mandar reparar a causa da avaria.

Atenção

Em marcha-atrás, a área deve estar livre de obstáculos que poderiam bater na parte inferior do veículo.

Pancadas no eixo traseiro, que poderão não ser visíveis, podem dar lugar a alterações não específicas no manuseamento do veículo. No caso de ocorrer um impacto deste tipo, consultar uma oficina.

Câmara traseira



Normalmente a câmara está montada abaixo do friso da placa da matrícula com um monitor de visor instalado na pala de sol do condutor.

Funcionalidade

O sistema de câmara traseira permite ao condutor ver a traseira do veículo no monitor de visualização, enquanto faz marcha-atrás.

O sistema pode ser activado ou desactivado seleccionando o botão Start/Stop à direita do monitor de visualização.

Os restantes botões no monitor permitem ao utilizador seleccionar a fonte AV1 ou AV2 e regular o brilho e o contraste do monitor de visualização.

Para conseguir uma visibilidade óptima, a câmara traseira não deve estar escurecida com sujidade, neve ou gelo.

⚠ Aviso

O sistema foi concebido como um apoio a marcha-atrás e não substitui a visão do condutor.

Não permita que esta característica o tente a correr riscos ao fazer marcha-atrás.

A falta de cuidado ao fazer marcha-atrás pode resultar em danos no veículo, danos pessoais ou perda de vida. Antes de fazer marcha-atrás, verificar sempre o exterior, os espelhos retrovisores e volte-se para trás para ver.

Os sistemas de apoio ao condutor não ilibam o condutor da total responsabilidade sobre a utilização do veículo.

Combustível

Motores a diesel

Utilizar apenas combustível diesel que cumpra a DIN EN 590. O combustível deve possuir um baixo teor de enxofre (máx. 10 ppm). Podem ser utilizados combustíveis normalizados equivalentes com um biodiesel (= FAME de acordo com a EN14214) teor máx. de 7% por volume (como DIN 51628 ou equivalentes).

Não utilizar óleos diesel marítimos, óleos de aquecimento ou combustíveis diesel completa à base de plantas, como por exemplo óleo de colza ou biodiesel, Aquazole e emulsões de diesel-água semelhantes. Os combustíveis diesel não devem ser diluídos com combustíveis para motores a gasolina.

O fluxo e a capacidade de filtragem dos combustíveis diesel variam consoante a temperatura. Com

temperaturas baixas, reabasteça com combustível diesel com propriedades de Inverno garantidas.

Abastecer

⚠ Perigo

Antes de reabastecer, desligar o motor e quaisquer aquecedores externos com câmaras de combustão (identificados por etiqueta na portinhola do depósito de combustível). Desligar quaisquer telemóveis.

Cumprir as instruções de funcionamento e segurança da estação de serviço quando se estiver a abastecer.

⚠ Perigo

O combustível é inflamável e explosivo. Não fumar. Não produzir chamas nuas ou faíscas.

Se cheirar a combustível no veículo, reparar a causa dessa situação imediatamente numa oficina.

Atenção

No caso de abastecimento com combustível errado, não ligar a ignição.

A tampa com baioneta do depósito de combustível encontra-se no lado dianteiro esquerdo do veículo.

A portinhola para enchimento do depósito de combustível só pode ser aberta se o veículo estiver destrancado e a porta estiver aberta. Abrir a portinhola de enchimento de combustível à mão.



Retirar a tampa de enchimento de combustível rodando-a para a esquerda.

A tampa de enchimento de combustível pode ser suspensa no gancho inferior da portinhola de enchimento de combustível.

Quando tiver terminado o reabastecimento de combustível, coloque novamente a tampa e rode-a para a direita.

Atenção

Limpe imediatamente qualquer combustível derramado.

Consumo de combustível - Emissões de CO₂

A determinação do consumo de combustível é regulado pela Directiva Europeia 715/2007 692/2008 A.

A directiva é orientada para práticas de condução efectivas: A condução em cidade é classificada em aproximadamente $\frac{1}{3}$ e a condução fora da cidade em aproximadamente $\frac{2}{3}$. Os arranques a frio e as fases de aceleração são também tidas em consideração.

A directiva inclui ainda a especificação no que se refere à emissão de CO₂.

O consumo de combustível depende do estilo de condução de cada um e das condições do piso e do trânsito.

O cálculo do consumo de combustível tem em consideração a tara do veículo, estabelecida de acordo com a legislação. O equipamento opcional pode causar um aumento ligeiro no consumo de combustível e nos níveis de CO₂ e pode reduzir um pouco a velocidade máxima.

Rebocar**Informações gerais**

Utilizar apenas equipamento de reboque aprovado para o seu veículo. Posteriormente, entregar a montagem do equipamento para rebocar a uma oficina. Pode ser necessário fazer alterações que afectem o sistema de arrefecimento, resguardos térmicos ou outro equipamento.

Características de condução e sugestões de reboque

No caso de atrelados com travões, prender o cabo de segurança contra ou rompimento.

Antes de fixar um atrelado, lubrificar a esfera de acoplamento. Contudo, não o fazer se se estiver a utilizar um estabilizador na esfera de reboque para reduzir os movimentos de zig-zague. Para atrelados com

baixa estabilidade de condução é recomendado o uso de um estabilizador.

A velocidade máxima de 80 km/h não deve ser ultrapassada, mesmo nos países onde são permitidas velocidades mais elevadas.

Se o atrelado começar a andar aos ziguezagues, reduzir a velocidade; não tentar corrigir a direcção e travar a fundo se necessário.

Numa descida, conduzir na mesma mudança que se utilizaria para fazer essa subida e conduzir a uma velocidade semelhante.

Ajustar a pressão dos pneus para o valor especificado para carga completa ⇨ 198.

Rebocar

Cargas de atrelados

As cargas de atrelados permitidas são valores máximos que dependem do veículo e do motor em causa, os quais não devem ser ultrapassados. A carga de reboque efectiva é a

diferença entre o peso bruto efectivo do atrelado e a carga da tomada de acoplamento efectiva com o atrelado ligado.

As cargas de atrelados permitidas estão especificadas nos documentos do veículo. De uma forma geral, são válidas para inclinações de 12% no máximo.

A carga de reboque permitida aplica-se até à inclinação especificada e até uma altitude de 1000 metros acima do nível do mar. Uma vez que a potência do motor diminui à medida que a altitude aumenta devido à rarefacção do ar, havendo assim menor capacidade de subida, o peso bruto do atrelado admissível também diminui 10% por cada 1000 metros de altitude adicional. O peso bruto do atrelado não tem de ser reduzido quando se conduzir em estradas com inclinações ligeiras (menos de 8%, p. ex. em auto-estradas).

O peso bruto do atrelado admissível não deve ser excedido. Esse peso está especificado na placa de identificação ⇨ 180.

Carga de acoplamento vertical

A carga de acoplamento vertical é a carga exercida pelo reboque na esfera de acoplamento. Pode ser alterada alterando a distribuição do peso ao carregar o reboque.

A carga de acoplamento vertical máxima permitida é especificada na placa de identificação do equipamento de reboque e nos documentos do veículo. Visar sempre atingir a carga máxima, especialmente no caso de reboques pesados. A carga de acoplamento vertical nunca deve ser inferior a 25 kg.

No caso de cargas de atrelado de 1200 kg ou mais, a carga máxima vertical não deve ser inferior a 50 kg.

Carga do eixo traseiro

Quando o reboque estiver atrelado ao tractor e este estiver completamente carregado (incluindo todos os ocupantes), a carga por eixo traseiro admissível (ver placa de identificação ou documentação do veículo), não deve ser ultrapassada.

Acoplamento de reboque

Atenção

Quando se utilizar o veículo sem um reboque, desmontar a barra da esfera de acoplamento.

Aviso sonoro do equipamento de reboque

Para os veículos equipados com equipamento reboque, quando ligado a um atrelado o tom do sinal de aviso muda quando se acciona os sinais de mudança de direcção.

O tom do aviso sonoro irá mudar se uma luz do sinal de mudança de direcção no atrelado ou no veículo tractor falhar.

Características auxiliares

Tomada de força



Para activar, com o veículo parado e o motor em ralenti:

- Seleccionar o ponto morto (MTA = N)
- Carregar no pedal da embraiagem
- Pressionar o interruptor no painel de instrumentos
- Soltar o pedal da embraiagem

A velocidade de ralenti aumenta para 1200 rpm.

Se o sistema não funcionar, repetir o procedimento ou soltar gradualmente o pedal da embraiagem.

Para desactivar, carregar no pedal da embraiagem e pressionar o interruptor no painel de instrumentos.

Conservação do veículo

Informação geral	137
Verificações no veículo	138
Substituir lâmpadas	145
Instalação eléctrica	153
Ferramentas do veículo	156
Rodas	157
Auxílio de arranque	167
Rebocar	170
Conservação do veículo	171

Informação geral

Acessórios e alterações no veículo

Recomendamos a utilização de Peças e Acessórios Genuínos e de peças aprovadas pela fábrica específicas para o seu tipo de veículo. Não podemos avaliar ou garantir a fiabilidade de outros produtos - mesmo que aprovados por legislação ou por qualquer outra forma.

Não efectuar alterações no sistema eléctrico, p. ex., alterações nas unidades electrónicas de controlo (reparametrização electrónica).

Imobilizar o veículo a longo prazo

Armazenamento durante muito tempo

As seguintes tarefas deverão ser realizadas quando se pretende guardar o veículo durante vários meses:

- Lavar e encerar o veículo.
- Verificar a protecção de cera do compartimento do motor e da subestrutura.
- Limpar e conservar vedantes de borracha.
- Mudar o óleo do motor.
- Drenar o reservatório do líquido lava-vidros.
- Verificar o anticongelante do líquido de arrefecimento.
- Ajustar a pressão dos pneus para o valor especificado para carga completa.

- Estacionar o veículo num local seco e bem ventilado. Engrenar a primeira velocidade ou a marcha-atrás. Evitar que o veículo descaia.
- Não aplicar o travão de mão.
- Abrir o capô, fechar todas as portas e trancar o veículo.
- Desligar o grampo do terminal negativo da bateria do veículo. Não esquecer que nenhum dos sistemas está funcional, p. ex., sistema de alarme anti-roubo.

Colocar em funcionamento

As seguintes tarefas deverão ser realizadas quando se pretende voltar a colocar o veículo ao serviço:

- Ligar o grampo ao terminal negativo da bateria do veículo. Activar o sistema electrónico dos vidros eléctricos.
- Verificar a pressão dos pneus.
- Atestar o reservatório do líquido lava-vidros.
- Verificar o nível do óleo do motor.

- Verificar o nível do líquido de arrefecimento.
- Montar a chapa de matrícula, se necessário.

Recuperação do veículo em fim de vida

Informação acerca dos centros de recuperação do veículo em fim de vida e a reciclagem dos veículos em fim de vida está disponível no nosso sítio na rede. Confiar este trabalho apenas a um centro de reciclagem autorizado.

Verificações no veículo

Execução dos trabalhos

⚠ Aviso

Realizar verificações no compartimento do motor apenas quando a ignição estiver desligada.

A ventoinha de arrefecimento pode começar a funcionar mesmo com a ignição desligada.

⚠ Perigo

O sistema de ignição gera tensões extremamente altas. Não tocar.

As tampas para atestar os reservatórios de óleo do motor, de líquido de arrefecimento e de líquido lava-vidros e a pega da vareta do óleo são amarelos para fácil identificação.

Capot

Abrir



Puxar a alavanca de abertura e colocá-la na posição inicial.

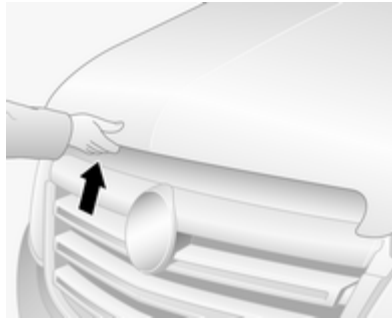

Puxar o trinco de segurança, localizado ligeiramente descentrado do lado esquerdo, e abrir o capot.

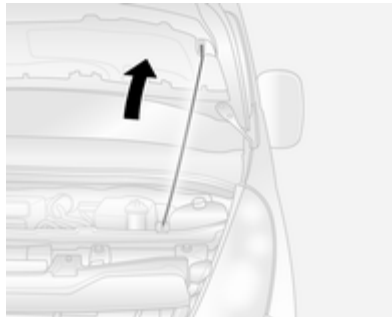

Fixar o suporte do capô.

Fechar

Antes de fechar o capô, empurrar o suporte para o respectivo encaixe de arrumação.

Baixar o capô e deixá-lo cair sobre o trinco. Verificar se o capô está engatado.

Óleo de motor

Verificar o nível do óleo de motor manualmente com regularidade para evitar danos no motor.

Certificar-se que é utilizado óleo com a especificação correcta. Líquidos e lubrificantes recomendados ⇨ 176.

Verificar com o veículo numa superfície nivelada. O motor deve estar à temperatura de funcionamento e desligado há pelo menos 10 minutos.

Puxar a vareta para fora. Limpá-la, inseri-la até ao batente da pega, puxar para fora e ver qual o nível do óleo do motor.

Atenção

Cabe ao proprietário manter o nível adequado de um óleo com a qualidade correcta no motor.

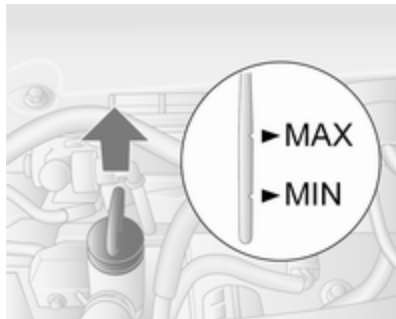

Quando o nível do óleo do motor for inferior à marca **MIN**, atestar com óleo de motor.

Atenção

Não deixe que o nível do óleo do motor caia abaixo do nível mínimo!

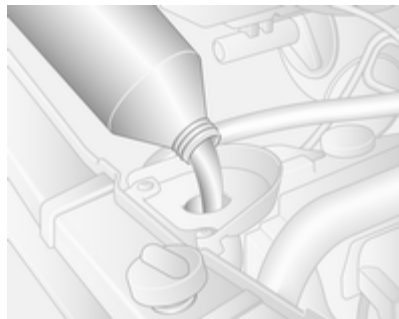

Recomendamos a utilização do mesmo tipo de óleo do motor que foi utilizado na última mudança.

O nível do óleo do motor não deve exceder a marca de máximo **MAX** na vareta.

Atenção

Óleo de motor em excesso deverá ser drenado ou retirado por sucção.

Uma estabilização do consumo do óleo de motor não ocorrerá até o veículo ter sido conduzido vários

milhares de quilómetros. Só então é que o nível actual de consumo pode ser definido.

Se o consumo ultrapassar em mais de 0,5 litros a cada 1000 km após este período de rodagem, consultar uma oficina.

Capacidades ↻ 197, monitor do nível do óleo do motor ↻ 77.

Colocar o tampo e apertar.

Líquido de arrefecimento do motor

O líquido de arrefecimento dá protecção contra o congelamento até -28 °C, aproximadamente.

Atenção

Utilizar apenas anticongelante aprovado.

Nível do líquido de arrefecimento

Atenção

Um nível demasiado baixo do líquido de arrefecimento poderá causar danos no motor.

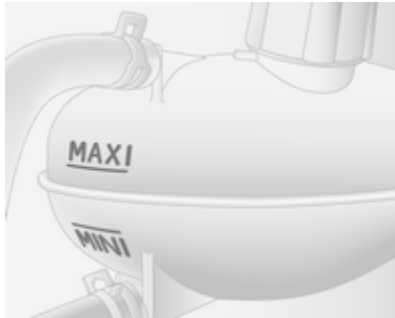

Se o sistema de arrefecimento estiver frio, o nível do líquido de arrefecimento deve estar imediatamente acima da marca **MINI**. Atestar se o nível estiver baixo.

⚠ Aviso

Deixar o motor arrefecer antes de abrir a tampa. Abrir a tampa com cuidado e deixar a pressão sair devagar.

Atestar com anticongelante. Se não houver anticongelante disponível, utilizar água limpa da torneira ou água destilada. Colocar o tampão e apertar. A concentração de anticongelante e a causa da perda de líquido de arrefecimento devem ser verificadas por uma oficina.

Se for necessária uma quantidade considerável de líquido refrigerante, será necessário purgar todo o ar preso no sistema de arrefecimento. Recorrer à ajuda de uma oficina.

Líquido da direcção assistida



Se o nível do líquido no depósito estiver abaixo da marca **MINI**, consultar uma oficina.

Líquido lava-vidros



Encher com água limpa misturada com uma quantidade adequada de líquido lava-vidros que contenha anticongelante.

Travões

Um ruído sibilante ou o acender da luz de aviso de desgaste dos calços dos travões (O) indica que os calços dos travões atingiram a espessura mínima.

Pode-se continuar a conduzir nessa situação mas devem substituir-se os calços dos travões o mais depressa possível.

Depois de montar calços novos, não travar a fundo desnecessariamente nas primeiras viagens.

Luz de aviso de desgaste dos calços dos travões (O) ⇨ 82.

Líquido dos travões

⚠ Aviso

O líquido dos travões é venenoso e corrosivo. Evitar o contacto com olhos, pele, tecidos e superfícies pintadas.

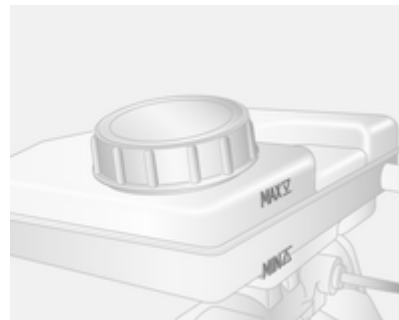

O nível do líquido dos travões deve situar-se entre as marcas **MIN** e **MAX**.

Ao atestar, assegurar a máxima limpeza já que uma contaminação do líquido dos travões pode causar avarias no sistema de travagem. Em caso de perda do líquido dos travões, levar o veículo a uma oficina, para que a causa seja reparada.

Utilizar apenas líquido dos travões aprovado para o seu veículo.

Líquido dos travões e da embraiagem
⇨ 176.

Bateria

A bateria do veículo não necessita de manutenção.

As baterias não devem ser eliminadas junto com os resíduos domésticos. Devem ser colocadas em pontos de recolha para reciclagem apropriados (i.e. pilhões).

Deixar o veículo parado durante mais de 4 semanas pode descarregar da bateria. Desligar o grampo do terminal negativo da bateria do veículo.

Assegurar que a ignição está desligada antes de ligar ou desligar a bateria do veículo.

Acesso à bateria



A bateria encontra-se atrás de um painel no estribo da porta dianteira esquerda. Retirar o painel para aceder à bateria.

Etiqueta de aviso



Significado dos símbolos:

- Não fumar, foguear ou produzir faíscas.
- Proteger sempre os olhos. Os gases explosivos podem causar cegueira ou ferimentos.
- Manter a bateria fora do alcance das crianças.
- A bateria contém ácido sulfúrico que pode provocar cegueira ou lesões por queimaduras graves.

- Ver o Manual de Utilização para mais informações.
- Nas imediações da bateria podem estar presentes gases explosivos.

Manutenção da Bateria

⚠ Perigo

Garantir que existe uma ventilação adequada quando carrega a bateria. Existe o risco de explosão se os gases formados durante o carregamento se acumularem!

Bateria adicional

Dependendo do equipamento auxiliar do veículo, alguns modelos podem ter uma bateria adicional montada por baixo do banco dianteiro.

Filtro de combustível diesel

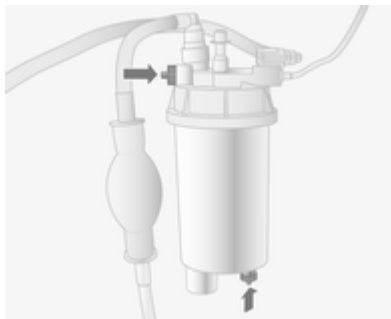

Drenar a água residual do filtro de combustível diesel sempre que se mudar o óleo de motor.

Colocar um recipiente por baixo da caixa do filtro. Desaperte os parafusos de cabeça estriada no tampão e na parte inferior do filtro aprox. uma volta, para drenar a água.

O filtro é drenado, assim que o combustível diesel surgir no parafuso de cabeça estriada na parte de baixo. Reapertar os 2 parafusos.

Verificar o filtro de combustível diesel a intervalos mais curtos se o veículo for submetido a condições de funcionamento extremas.

Purga do sistema de combustível diesel

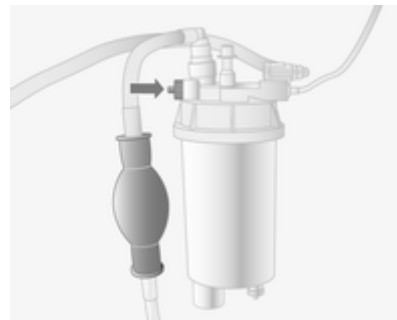

Se o depósito de combustível foi completamente esvaziado, será necessário ventilação ou purgar o sistema de combustível diesel.

Encher o depósito com combustível e proceder da seguinte forma:

1. Colocar um recipiente adequado por baixo do parafuso de ventilação do filtro de combustível para recolher o combustível.
2. Desapertar o parafuso de ventilação (marcado com seta) em uma volta.
3. Accionar manual, lenta e uniformemente a bomba de alimentação em linha até que o combustível drenado do parafuso de ventilação solto se apresente sem bolhas de ar.
4. Reapertar o parafuso de ventilação.

Se não for possível pôr o motor a funcionar ao fim de várias tentativas de sangramento do sistema de combustível diesel, recorrer à ajuda de uma oficina.

Substituição da escova limpa-vidros

Escovas no pára-brisas

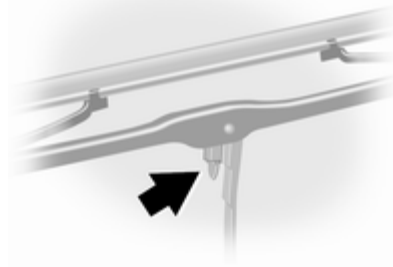

Levantar o braço da escova do limpa-pára-brisas, pressionar o grampo de retenção no sentido do braço da escova e separar a escova do limpa-vidros.

Substituir lâmpadas

Substituição de lâmpadas

Desligar a ignição e desligar o interruptor relevante ou fechar as portas.

Segurar uma lâmpada nova apenas pela base! Não tocar no vidro da lâmpada sem luvas.

Ao substituir lâmpadas, utilizar apenas lâmpadas do mesmo tipo.

Faróis

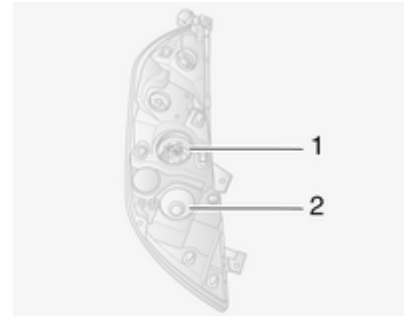

Os faróis têm sistemas independentes para as luzes de máximos 1 e de médios 2.

Luzes de máximos



1. Retirar a cobertura de protecção do farol.
2. Separar a ligação eléctrica da lâmpada.

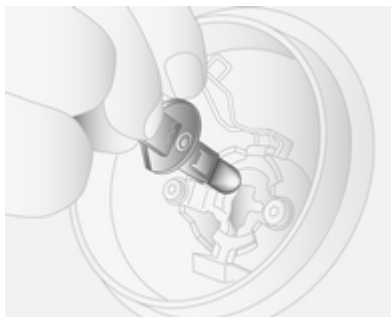

3. Soltar o clipe de mola.
4. Retirar a lâmpada do alojamento reflector.
5. Substituir a lâmpada e fixá-la com o clipe de mola.
6. Refazer a ligação eléctrica à lâmpada.
7. Colocar novamente a cobertura de protecção do farol.

Luzes de médios



1. Retirar a cobertura de protecção do farol.
2. Separar a ligação eléctrica da lâmpada.
3. Rodar o casquilho da lâmpada para a esquerda para desencaixar.
4. Retirar o casquilho da lâmpada do alojamento reflector.

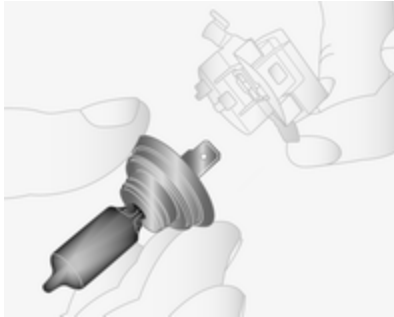

5. Separar a lâmpada do respectivo casquilho e substituir a lâmpada.
6. Inserir o casquilho da lâmpada, encaixando os dois terminais no alojamento do reflector e rodar para a direita para fixar.
7. Refazer a ligação eléctrica à lâmpada.
8. Colocar novamente a cobertura de protecção do farol.

Luzes de presença laterais



1. Retirar a cobertura de protecção.
2. Separar a ligação eléctrica da lâmpada.
3. Rodar o casquilho da lâmpada para a esquerda para desencaixar.
4. Retirar o casquilho da lâmpada do alojamento reflector.

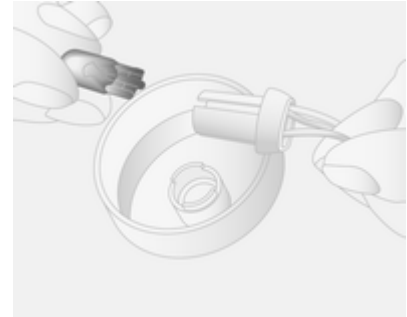

5. Separar a lâmpada do respectivo casquilho e substituir a lâmpada.
6. Inserir o casquilho da lâmpada, encaixando os dois terminais no alojamento do reflector e rodar para a direita para fixar.
7. Refazer a ligação eléctrica à lâmpada.
8. Colocar novamente a cobertura de protecção.

Iluminação dianteira adaptativa

Luz de curva

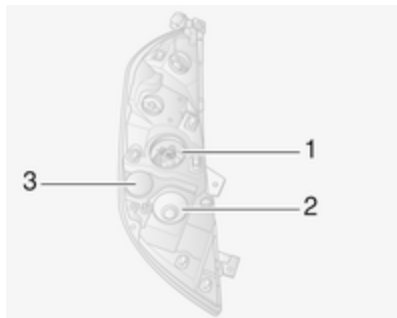

Os faróis têm sistemas independentes para as luzes de máximos **1** e de médios **2**. A luz de viragem **3** encontra-se entre os faróis.

1. Retirar a tampa de protecção.
2. Desligar a ficha da cablagem da lâmpada.
3. Rodar o suporte da lâmpada no sentido contrário ao dos ponteiros do relógio para desengatar.

4. Retirar o casquilho da lâmpada do alojamento reflector.

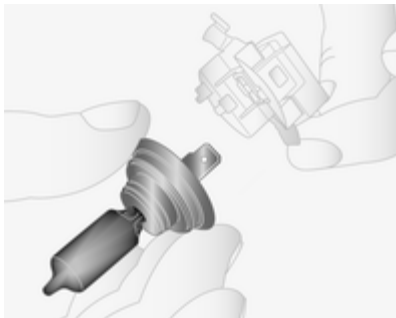

5. Soltar a lâmpada do suporte e substituí-la.
6. Inserir o casquilho da lâmpada, encaixando os dois terminais no alojamento do reflector e rodar para a direita para fixar.
7. Refazer a ligação eléctrica à lâmpada.
8. Colocar novamente a cobertura de protecção.

Faróis de nevoeiro

Substituir as lâmpadas numa oficina.

Indicadores de mudança de direcção dianteiros



1. Retirar a cobertura de protecção.
2. Separar a ligação eléctrica da lâmpada.
3. Rodar o casquilho da lâmpada para a esquerda para desencaixar.
4. Retirar o casquilho da lâmpada do alojamento reflector.

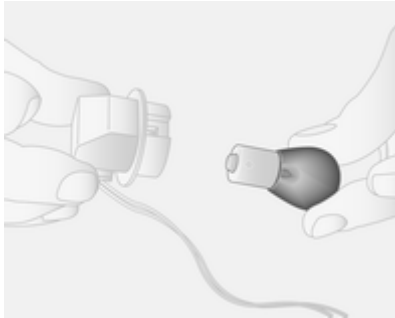

5. Separar a lâmpada do respectivo casquilho e substituir a lâmpada.
6. Inserir o casquilho da lâmpada, encaixando os dois terminais no alojamento do reflector e rodar para a direita para fixar.
7. Refazer a ligação eléctrica à lâmpada.
8. Colocar novamente a cobertura de protecção.

Faróis traseiros

Luzes traseiras de travagem, de presença, de mudança de direcção, de marcha-atrás e de nevoeiro



1. Retirar os painéis superior e inferior do pilar traseiro.
2. Desaparafusar as duas porcas dos pinos de posicionamento na parte de trás do grupo óptico.
3. Retirar o grupo óptico para trás, a partir do exterior.

4. Separar a peça de ligação eléctrica do grupo óptico.



5. Retirar os três parafusos da traseira do grupo óptico.
6. Retirar o casquilho do grupo óptico.

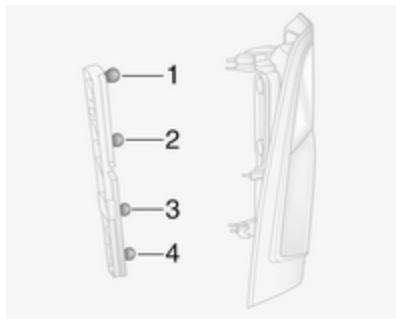

7. Empurrar a lâmpada ligeiramente para dentro do encaixe, rodar para a esquerda, retirar e substituir a lâmpada.

Luz do indicador de mudança de direcção (1)

Luz de travagem e de presença (2)

Luz de marcha-atrás (3)

O farol traseiro de nevoeiro pode encontra-se apenas num dos lados (4)

8. Montar novamente o casquilho da lâmpada no grupo óptico.

9. Colocar novamente os três parafusos na parte traseira do grupo óptico.
10. Refazer a ligação eléctrica do grupo óptico.
11. Remontar o grupo óptico a partir do exterior na respectiva posição original, garantindo que está correctamente posicionado.
12. Colocar novamente as duas porcas nos pinos de posicionamento na parte de trás do grupo óptico.
13. Montar os painéis superior e inferior no pilar traseiro.

Luzes laterais do sinal de mudança de direcção

1. Empurrar o grupo óptico para a direita e puxar no lado esquerdo do grupo óptico para o soltar da abertura.



2. Separar a peça de ligação eléctrica do grupo óptico.
3. Desmontar o casquilho da lâmpada do grupo óptico rodando 90° e substituir a lâmpada.
4. Montar o casquilho da lâmpada no grupo óptico.
5. Refazer a ligação eléctrica.
6. Montar o grupo óptico na abertura e empurrar para a esquerda para o fixar.

Sinais de mudança de direcção nos espelhos retrovisores

1. Deslocar o conjunto inferior do espelho retrovisor da parte dianteira para aceder ao parafuso.
2. Retirar o parafuso usando uma chave de parafusos hexalobular (Torx).

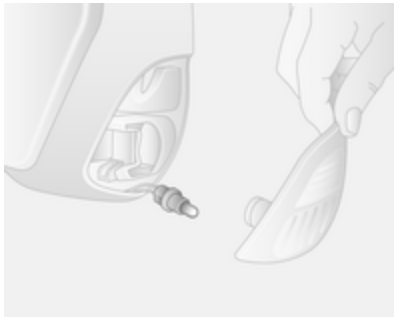

3. Retirar o casquilho da lâmpada da parte de trás do conjunto inferior do espelho retrovisor.
4. Substituir lâmpada.

5. Substituir o casquilho.
6. Reinstalar o parafuso.

Terceira luz de travagem



1. Retirar a cobertura do interior da porta traseira.
2. Desaparafusar a porca do pino de posicionamento na parte de trás do grupo óptico.

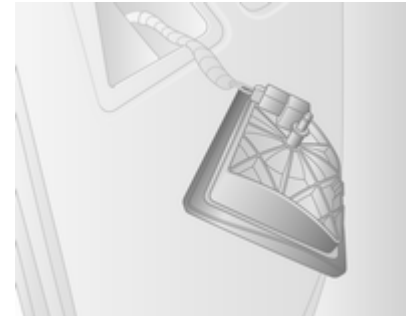

3. Desmontar o grupo óptico da abertura no lado exterior.
4. Separar a peça de ligação eléctrica do grupo óptico.
5. Desmontar o casquilho da lâmpada do grupo óptico e substituir a lâmpada.
6. Montar o casquilho da lâmpada no grupo óptico e refazer a ligação eléctrica ao grupo óptico.
7. Remontar o grupo óptico na respectiva posição original, garantindo que está correctamente posicionado.

- Colocar novamente a porca no pino de posicionamento na parte de trás do grupo óptico.
- Montar a cobertura no interior da porta traseira.

Iluminação da placa da matrícula



- Soltar a lente óptica usando uma chave de parafusos de lâmina plana.
- Desmontar a cobertura e substituir a lâmpada.
- Montar novamente a lente.

Luzes do habitáculo

Luz de cortesia dianteira



- Desmontar a lente óptica usando uma chave de parafusos de lâmina plana.
- Substituir lâmpada.
- Montar novamente a lente.

Luz do compartimento de carga



- Desmontar o grupo óptico utilizando uma chave de parafusos de lâmina plana.
- Separar a peça de ligação eléctrica do grupo óptico.
- Desmontar a cobertura da lente e substituir a lâmpada.
- Refazer a ligação eléctrica e montar novamente o grupo óptico.

Luz do painel da porta dianteira

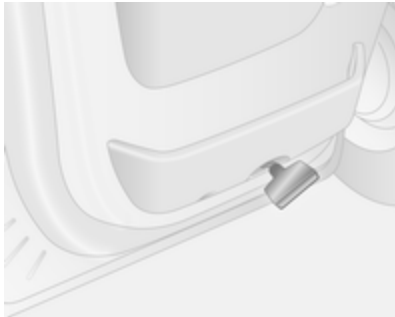

1. Desmontar o grupo óptico utilizando uma chave de parafusos de lâmina plana.
2. Desmontar a lente no grupo óptico.
3. Substituir a lâmpada e montar a lente.
4. Voltar a montar a unidade das luzes.

Luzes traseiras de cortesia

Substituir as lâmpadas numa oficina.

Luz do porta-luvas

Substituir as lâmpadas numa oficina.

Iluminação do painel de instrumentos

Substituir as lâmpadas numa oficina.

Instalação eléctrica

Fusíveis

Os dados do fusível de substituição devem coincidir com os dados do fusível avariado.

Existem duas caixas de fusíveis no veículo:

- à esquerda do painel de instrumentos, por trás do painel de cobertura.
- no compartimento do motor por baixo do depósito de expansão do líquido de arrefecimento.

Antes de se substituir um fusível, desligar o respectivo interruptor e a ignição.

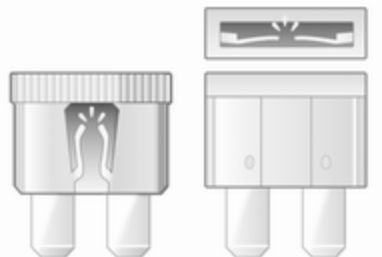

30040



30041

Um fusível fundido terá um fio derretido. Não substituir o fusível enquanto não se corrigir o que levou a que se fundisse.

É aconselhável ter um conjunto completo de fusíveis. Consultar uma oficina.

Algumas funções são protegidas por vários fusíveis.

Podem também existir fusíveis sem função atribuída.

Extractor de fusíveis

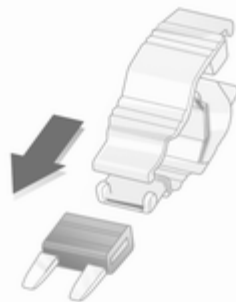

30042

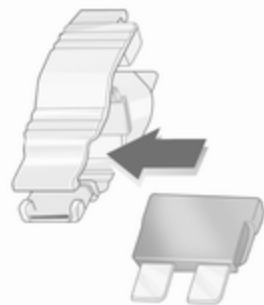

30042



30044

Para facilitar a substituição dos fusíveis, existe um extractor de fusíveis na caixa de fusíveis do painel de instrumentos.

Colocar o extractor de fusíveis nos vários tipos de fusível a partir de cima ou da parte lateral e retirar o fusível.









Caixa de fusíveis no compartimento do motor

Por baixo do depósito de expansão do líquido de arrefecimento.



Alguns circuitos podem estar protegidos por vários fusíveis.

Devido à acessibilidade difícil, mandar substituir os fusíveis numa oficina.

Símbolo Circuito

	Faróis do lado direito
	Faróis do lado esquerdo
	Médios da direita
	Médios da esquerda
	Farol de nevoeiro dianteiro
	Máximos lado esquerdo
	Máximos lado direito
	ABS

Símbolo Circuito

	Limpa-pára-brisas
	Ar condicionado
	Pára-brisas aquecido

Caixa de fusíveis no painel de instrumentos









Encontra-se atrás da placa do painel de instrumentos do lado esquerdo. Puxe a parte superior do painel e retire-o.









Não guardar quaisquer objectos atrás deste painel.

Alguns circuitos podem estar protegidos por vários fusíveis.





Símbolo Circuito

	Sistema de informação e lazer, aquecimento dos bancos, ecrã de visualização do veículo, ligações áudio, alarme
	Ponto de saída de energia
	Isqueiro
	Painel de instrumentos
	Fecho centralizado das portas
	Sinais de mudança de direcção, faróis traseiros de nevoeiro, módulo de controlo da carroçaria
DIAG	Conector de diagnóstico
	ABS, Programa electrónico de estabilidade

Símbolo Circuito

	Luzes do habitáculo, luzes de travagem
	Módulo de controlo da carroçaria
STOP	Luz dos travões
<small>ALIM UCH</small>	Módulo de controlo da carroçaria, vidros eléctricos, ar condicionado
	Óculo traseiro esquerdo com desembaciador
	Óculo traseiro direito com desembaciador
	Lava-pára-brisas
	Imobilizador electrónico
	Bancos aquecidos
FBL	Luz de curva
	Ligação mãos-livres
T	Tacógrafo
PTO	Tomada de força

Símbolo Circuito

	Buzina
	Pré-incandescência, filtro diesel
	Ventoinha de comando da climatização
ADP	Adaptações adicionais
	Vidros eléctricos, módulo de controlo da carroçaria

Ferramentas do veículo

Ferramentas

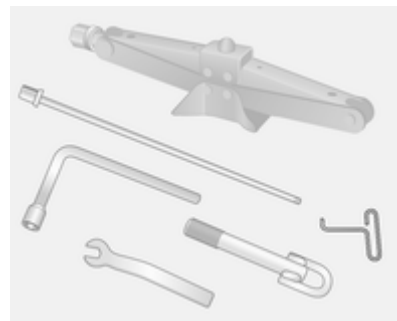

O macaco, a chave de rodas, o adaptador, o gancho para as tampas de cubo, a chave e olhal de reboque encontram-se numa unidade arrumada por baixo do banco dianteiro.

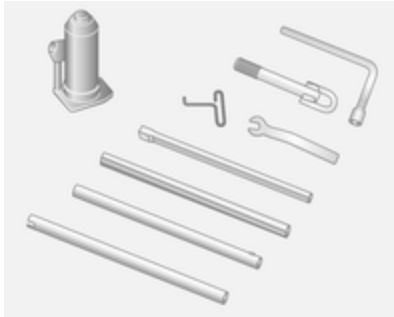

Veículos com Tração às rodas traseiras: Um macaco hidráulico e um conjunto de peças de extensão para utilizar juntamente com o macaco, também estão incluídas.

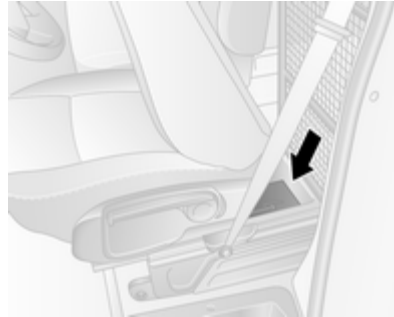

Para aceder a esta unidade, deslizar o banco totalmente para trás e rebater o encosto.

Kit de reparação dos pneus ⇨ 160.

Roda sobresselente ⇨ 165.

Rodas

Jantes e pneus

Estado de pneus e jantes

Passar pelas beiras da estrada devagar e, se possível, em ângulo recto. Passar por cima de superfícies semelhantes a arestas vivas pode causar danos em pneus e jantes. Não apertar os pneus contra os passeios ao estacionar.

Regularmente, verificar se as jantes apresentam danos. Recorrer à ajuda de uma oficina em caso de danos ou desgaste invulgar.

Pneus

Os pneus aplicados de fábrica são compatíveis com o chassis e oferecem óptimo conforto e segurança aquando da condução.

Pneus de Inverno

Os pneus de Inverno aumentam a segurança de condução a temperaturas inferiores a 7 °C e, por conseguinte, deverão ser montados em todas as rodas.

Em conformidade com as normas específicas de cada país, um aviso indicando a velocidade máxima admissível para os pneus deve ser afixado no campo de visão do condutor.

Designação dos pneus

Por ex. **215/65 R 16 C 109 R**

215 = Largura do pneu, mm

65 = Relação da secção transversal (relação entre altura e largura do pneu), %

R = Tipo de cinta: Radial

RF = Tipo: RunFlat

16 = Diâmetro da jante, polegadas

C = Carga ou utilização comercial

88 = Índice de carga, p. ex., 109 é equivalente a cerca de 1030 kg

R = Letra do código de velocidade

Letra do código de velocidade:

Q = até 160 km/h

S = até 180 km/h

T = até 190 km/h

H = até 210 km/h

V = até 240 km/h

W = até 270 km/h

Pressão dos pneus

Verificar a pressão com os pneus frios pelo menos de 14 em 14 dias e antes de uma viagem grande. Não esquecer de verificar também o pneu sobresselente.

Pressão dos pneus ⇨ 198.

Os dados da pressão dos pneus referem-se a pneus frios. Aplica-se a pneus de Verão e de Inverno.

Insuflar sempre o pneu sobresselente segundo a pressão especificada para carga completa.

A pressão incorrecta dos pneus prejudica a segurança, a manobrabilidade do veículo, o conforto e a poupança de combustível e aumenta o desgaste dos pneus.

Aviso

Se a pressão for demasiado baixa, pode causar o sobreaquecimento e danos internos nos pneus, resultando na separação do piso e mesmo no rebentamento do pneu a altas velocidades.

Traction às rodas traseiras, com rodado traseiro duplo

Quando insuflar o pneu exterior, o tubo flexível de enchimento deve ser passado entre ambas as rodas.

Profundidade do relevo

Verificar a profundidade do rasto a intervalos regulares.

Os pneus devem ser substituídos por razões de segurança quando a profundidade do rasto for de 2 mm - 3 mm (4 mm para pneus de Inverno).

Por razões de segurança é recomendado que a profundidade do piso dos pneus no mesmo eixo não seja diferente em mais do que 2 mm.



A profundidade de rasto mínima permitida por lei (1,6 mm) terá sido atingida quando o rasto tiver sido gasto até um dos indicadores de desgaste do rasto (TWI). A sua posição é indicada pelas marcas na parede lateral.

Os pneus envelhecem mesmo quando não utilizados. Recomendamos que os pneus sejam substituídos a cada 6 anos.

Mudar para outros pneus

Se se utilizarem pneus de tamanho diferente dos montados de fábrica, poderá ser necessário reprogramar o velocímetro assim como a pressão nominal dos pneus e fazer outras alterações no veículo.

⚠ Aviso

A utilização de pneus ou jantes desadequados poderá causar acidentes e invalidará a aprovação tipo do veículo.

Tampões das rodas

Deverão utilizar-se tampões das rodas e pneus aprovados para o veículo em questão e que cumpram todos os requisitos de combinação de jantes e pneus aplicáveis.

Se os tampões das rodas e os pneus utilizados não forem aprovados pela fábrica, os pneus não deverão ter saliência de protecção da jante.

Os tampões das rodas não devem impedir o arrefecimento dos travões.

⚠ Aviso

A utilização de pneus ou tampões de rodas inadequados pode causar perda de pressão repentina e, conseqüentemente, acidentes.

Correntes de neve



Só são permitidas correntes para a neve nas rodas tractoras.

Nos veículos com rodado duplo, só são permitidas correntes para a neve nas rodas exteriores.

Utilizar sempre correntes de malha fina que não adicionem mais de 15 mm ao rasto do pneu e aos lados interiores do mesmo (incluindo o cadeado da corrente).

⚠ Aviso

Danos podem levar os pneus a rebentar.

Tampas das rodas sobre roda de aço podem entrar em contacto com partes das correntes. Nestes casos, desmontar as tampas das rodas.

As correntes de neve só podem ser utilizadas a velocidades até 50 km/h e, quando se viajar em estradas sem neve, só podem ser utilizadas durante breves períodos, uma vez que estão sujeitas a um rápido desgaste numa estrada de superfície dura e podem partir.

Não é permitido utilizar correntes para pneus na roda sobresselente temporária.

Kit de reparação de pneus

O kit de reparação dos pneus pode ser utilizado para reparar pequenos danos no rasto ou nas paredes laterais de um pneu.

Não retirar quaisquer objectos estranhos dos pneus.

Danos num pneu que excedam 4 mm ou na face lateral do pneu perto da jante não podem ser reparados com o kit de reparação de pneus.

⚠ Aviso

Não conduzir a mais de 80 km/h.

Não utilizar durante um período longo de tempo.

A condução e o manuseio podem ser afectados.

Em caso de um pneu furado no veículo:

Aplicar o travão de mão e engatar a 1.^a ou a marcha-atrás.

O kit de reparação dos pneus está localizado por baixo do banco dianteiro. Deslizar totalmente o banco para a frente e rebater o encosto para poder aceder ao kit.



30057

1. Desmontar o compressor do kit de reparação dos pneus.
2. Desmontar o cabo de ligação eléctrica e o tubo flexível do ar dos compartimentos da parte inferior do compressor.



3. Aparafusar o tubo flexível do compressor na ligação na botija do vedante.

4. Encaixar a botija do vedante no retentor do compressor

Colocar o compressor perto do pneu de maneira que a botija do vedante fique na vertical.

5. Desapertar a tampa da válvula do pneu em questão.

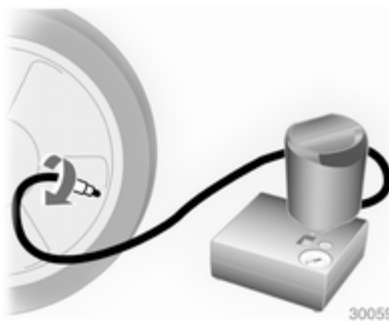

6. Aparafusar o tubo flexível na válvula do pneu.

7. Para ligar o compressor, este deve estar em O.



8. Ligar o cabo vermelho **+** de alimentação eléctrica do compressor ao terminal ∇ 167 do arranque auxiliar.

9. Ligar o cabo preto **-** de alimentação eléctrica ao ponto de massa do veículo, como por exemplo o bloco do motor ou um parafuso do apoio do motor.

Para não descarregar a bateria, recomendamos que se ligue o motor.

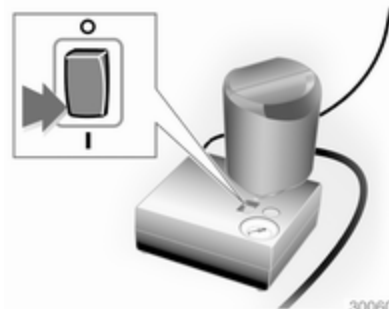

10. Colocar o interruptor de balancim do compressor na posição I. O pneu é cheio com vedante.

11. O manómetro de pressão do compressor indica brevemente até 6 bar. Em seguida, a pressão começa a cair.
12. O vedante é todo bombeado para dentro do pneu. Depois o pneu é insuflado.

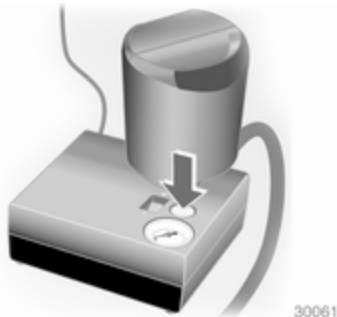

13. A pressão do pneu prescrita deve ser atingida dentro de 10 minutos. Pressão dos pneus ⇨ 198. Quando obtiver a pressão correcta, desligar o compressor. Se a pressão de pneu prescrita não for atingida no espaço de 10 minutos, retirar o kit de reparação dos pneus. Deslocar o

veículo para que o pneu dê uma volta completa (aprox. 2 metros). Voltar a ligar o kit de reparação dos pneus e continuar o procedimento de enchimento durante 10 minutos. Se se continuar a não atingir a pressão do pneu prescrita, o pneu está muito danificado. Recorrer à ajuda de uma oficina.

Purgar o excesso de pressão dos pneus com o botão por cima do indicador de pressão.

Não utilizar o compressor durante mais de 10 minutos.

14. Retirar o kit de reparação de pneus. Aparafusar o tubo flexível de enchimento dos pneus à ligação livre da botija de vedante. Isso evita que haja fuga de vedante. Arrumar o kit de reparação dos pneus por baixo do banco dianteiro.
15. Retirar qualquer excesso de vedante com um pano.

16. Retirar do kit de reparação dos pneus a etiqueta que indica a velocidade máxima permitida e colocá-la dentro do campo de visão do condutor.

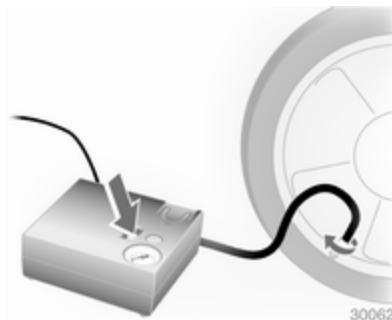

17. Prosseguir viagem imediatamente para que o vedante se distribua uniformemente pelo pneu. Depois de conduzir cerca de 10 km, mas não mais de 10 minutos, parar e verificar a pressão dos pneus utilizando o compressor. Apertar o tubo do ar do compressor directamente na válvula do pneu e no compressor ao fazer isso.

18. Se a pressão do pneu for superior a 3,1 bar, corrigir para o valor correcto. Repetir o procedimento até deixar de haver perda de pressão.
- Se a pressão do pneu baixar para menos de 3,1 bar, não se deve conduzir o veículo. Recorrer à ajuda de uma oficina.
19. Arrumar o kit de reparação dos pneus por baixo do banco dianteiro.

⚠ Aviso

Não permitir que o vedante entre em contacto com a pele, olhos e roupa. Se engolir procure assistência médica.

Advertência

As características de condução proporcionadas pelo pneu reparado são muito afectadas, pelo que o pneu deve ser substituído.

Se se ouvir um ruído anormal ou se o compressor ficar quente, desligar o compressor durante pelo menos 30 minutos.

A válvula de segurança incorporada abre a uma pressão de 7 bar.

Anotar a data de validade do kit. Após esta data a capacidade de vedação deixa de ser garantida. Prestar atenção à informação de armazenamento constante da garrafa de vedante.

Substituir a garrafa de vedante utilizada. Eliminar a garrafa conforme indicado na legislação aplicável

O compressor e o vedante podem ser utilizados a partir de -30 °C aproximadamente.

Os adaptadores fornecidos podem ser utilizados para encher outros itens, p. ex. bolas de futebol, colchões de ar, barcos insufláveis, etc. Encontram-se sob o compressor. Para retirar, aparafusar no compressor o tubo flexível e retirar o adaptador.

Substituição de roda

Alguns veículos são equipados com um kit de reparação de pneus em vez de possuírem uma roda sobresselente ⇨ 160.

Proceder aos seguintes preparativos e respeitar a informação a seguir:

- Estacionar o veículo numa superfície nivelada, firme e não derrapante. As rodas dianteiras devem estar em posição de condução em linha recta.
- Aplicar o travão de mão e engatar a 1.ª ou a marcha-atrás.
- Desligar o sistema de suspensão pneumática ⇨ 115.
- Retirar a roda sobresselente ⇨ 165.
- Nunca mudar mais do que uma roda de cada vez.
- Só utilizar o macaco para mudar pneus no caso de furos, e não para mudança de pneus sazonal (pneus de Inverno/Verão).

- Se a superfície em que o veículo se encontrar for mole, colocar uma placa sólida (com 1 cm de espessura, no máximo) por baixo do macaco.
- Não deverão estar nem pessoas nem animais dentro do veículo quando este for levantado com o macaco.
- Nunca passar por baixo de um veículo apoiado num macaco.
- Não colocar o motor a trabalhar quando o veículo está levantado sobre um macaco.
- Limpar os parafusos/porcas das rodas e respectivas roscas antes de montar a roda.

⚠ Aviso

Não lubrificar o perno roscado da roda, porca de roda e cone da porca de roda.

1. Desmontar a cobertura da roda com o gancho fornecido.
Ferramentas do veículo ⇨ 156.

2. Montar a chave de rodas certificando-se que fica bem colocada e soltar cada parafuso/porca meia volta.

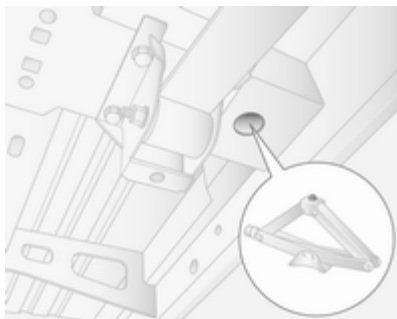
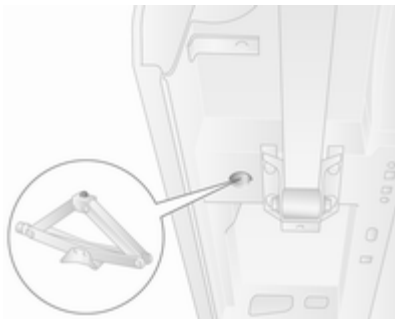

3. Veículos com Tracção às rodas dianteiras:

Levantar o veículo colocando um espigote de centragem de levantamento por baixo do furo de elevação localizado o mais perto possível.

Assegurar-se que o macaco está correctamente posicionado. A base do macaco deve estar no chão directamente por baixo do buraco de elevação de maneira a impedir que escorregue.

Encaixar a chave de rodas no macaco e levantar o veículo, rodando a chave até a roda estar totalmente no ar.

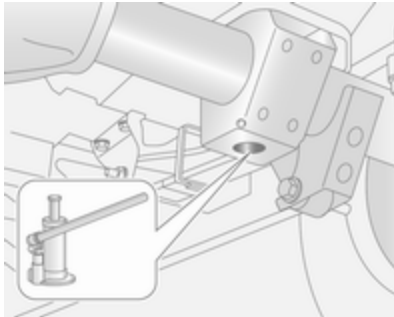

Veículos com Tracção às rodas traseiras:

Ter em atenção as instruções de funcionamento fornecidas com o macaco hidráulico e montar as peças conforme especificado.

Posicionar o adaptador no encaixe de elevação mais próximo da roda em questão.

Assegurar-se que o macaco está correctamente posicionado. A cabeça do macaco tem de estar ao mesmo nível do encaixe de elevação. Bombear o macaco accionando a chave de rodas,

para posicionar a placa da base correctamente.

Levantar o veículo accionando a chave de rodas até a roda estar afastada do chão.

4. Desapertar totalmente os parafusos/porcas e limpar com um pano.

Colocar os parafusos/porcas da roda num local em que as rosças não se sujem.

5. Substituir a roda.
6. Apertar os parafusos/porcas da roda.
7. Baixar o veículo.
8. Montar a chave de rodas certificando-se que fica bem colocada e apertar cada parafuso/porca em sequência cruzada. O binário de aperto é: 172 Nm (Tracção às rodas da frente), 235 Nm (Tracção às rodas traseiras com rodado traseiro duplo), 264 Nm (Tracção às rodas traseiras com rodado traseiro simples).
9. Voltar a aplicar a tampa da roda.

10. Arrumar a roda substituída ↗ 165 e as ferramentas do veículo ↗ 156.

11. Mande equilibrar a nova roda no veículo. Verificar a pressão do pneu então montado ↗ 198 e o binário de aperto dos parafusos/porcas das rodas assim que for possível.

Comprar um pneu novo ou reparar o pneu danificado.

Roda sobresselente

Alguns veículos são equipados com um kit de reparação de pneus em vez de possuírem uma roda sobresselente ↗ 160.

Utilizar uma roda sobresselente mais pequenas que as outras ou com pneus de Inverno pode afectar a condução. Substituir o pneu danificado o mais depressa possível.

A roda sobresselente é mantida sob a estrutura do veículo com um suporte articulado e fixo apertando um cabo com a chave de rodas e o adaptador.

Pode ser necessário usar o macaco para elevar o veículo para se ter acesso à roda sobresselente de um veículo totalmente carregado e com um pneu traseiro furado.

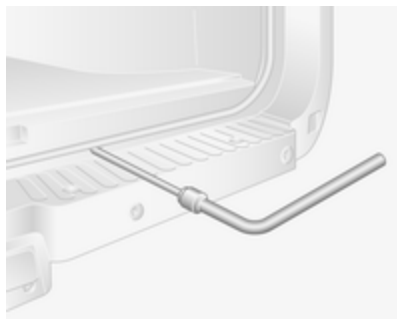

Para soltar a roda sobresselente, afrouxe o cabo com a chave de rodas e o adaptador e baixe totalmente a roda.

Atenção

Usar a chave de rodas e o adaptador apenas para baixar a roda sobresselente.

É proibida a utilização de ferramentas pneumáticas. Pode resultar em danos no cabo de reboque e equipamento.

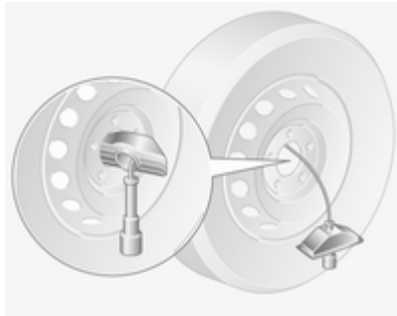

Colocar a roda na vertical, retirar o pino do retentor e retirar a roda do cabo.

Os veículos com rodado traseiro duplo possuem uma placa de montagem adicional, fixa na roda sobresselente. Antes de utilizar a roda, desaparafusar a porca e retirar a placa de montagem.

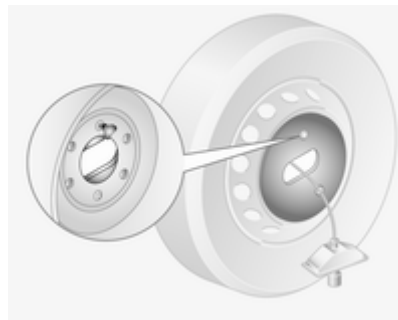

Ao reinstalar uma roda sobresselente, fixar a placa de montagem e fixá-la com a porca.

Ao instalar uma roda sobresselente, encaminhar o cabo pela parte de trás passando-o pelo centro da roda. Fixar o retentor e o pino, certificando-se que está correctamente posicionado e que a frente da roda fica virada para baixo. Apertar o cabo com a chave de rodas e o adaptador até que a roda esteja bem segura.

Pneus de Verão e Inverno

Se usar pneus de Inverno, a roda sobressalente ainda pode ser equipada com um pneu de Verão.

Se usar a roda sobressalente, quando o veículo estiver equipado com um pneu de Verão a dirigibilidade do veículo pode ser afectada, principalmente em pisos escorregadios.

Pneus direccionais

Montar pneus direccionar de forma a rodarem na direcção de condução. A direcção de rodagem é indicada por um símbolo (p. ex. uma seta) na parede lateral do pneu.

O indicado a seguir aplica-se a pneus montados contra a direcção de condução:

- A condução pode ser afectada. Substituir ou reparar o pneu danificado o mais depressa possível.
- Não conduzir a mais de 80 km/h.
- Conduzir com redobrada atenção em superfícies molhadas ou com neve.

Auxílio de arranque

Não proceder ao arranque com um carregador de carga rápida.

Um veículo com uma bateria descarregada pode ser posto a trabalhar com cabos auxiliares de arranque e com a bateria de outro veículo.

Aviso

Ter muito cuidado ao proceder ao arranque com cabos auxiliares de arranque. O incumprimento das instruções que se seguem pode causar lesões ou danos devido à explosão da bateria ou danos nos sistemas eléctricos de ambos os veículos.

⚠ Aviso

Evitar o contacto com olhos, pele, tecidos e superfícies pintadas. O fluido contém ácido sulfúrico que pode causar lesões e danos em caso de contacto directo.

Atenção

O sistema de suspensão pneumática tem de ser desligado antes de usar um auxílio de arranque.

- Nunca expor a bateria a chamas nuas ou faíscas.
- Uma bateria descarregada pode congelar logo à temperatura de 0 °C. Descongelar uma bateria congelada antes de ligar os cabos auxiliares de arranque.
- Evitar o contacto com olhos, pele, tecidos e superfícies pintadas. O fluido contém ácido sulfúrico que pode causar lesões e danos em caso de contacto directo.

- Quando manusear uma bateria usar óculos e roupa de protecção.
- Utilizar uma bateria auxiliar com a mesma tensão (12 volts). A sua capacidade (Ah) não deve ser muito inferior à da bateria descarregada.
- Utilizar cabos auxiliares de arranque com terminais isolados e uma secção transversal de pelo menos 25 mm².
- Não desligar a bateria descarregada do veículo.
- Desligar todos os consumidores eléctricos desnecessários.
- Desligar o sistema de suspensão pneumática.
- Não se inclinar sobre a bateria durante o arranque com cabos auxiliares.
- Não permitir que os terminais de um dos cabos entre em contacto com os do outro cabo.

- Os veículos não devem tocar um no outro durante o processo de arranque com cabos auxiliares.
- Aplicar o travão de mão, a caixa de velocidades está em ponto morto.

Terminal de arranque auxiliar

No caso de a bateria estar descarregada, o terminal de arranque auxiliar permite que o veículo seja ligado sem necessidade de aceder à bateria no interior do veículo.

O terminal de arranque auxiliar encontra-se no compartimento do motor e está identificado com um

signal "+" na tampa de isolamento vermelha. Levantar a tampa de isolamento vermelha para aceder à ligação do terminal.

Certificar-se que a tampa de isolamento vermelha é novamente encaixada na respectiva posição quando não está a ser utilizada.

Procedimento de arranque com ajuda de cabos auxiliares

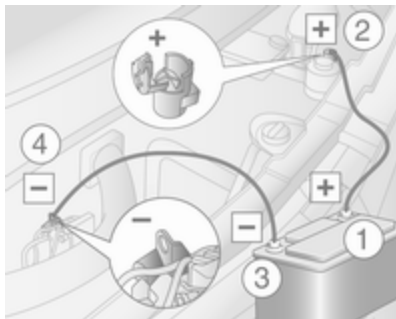

Ordem de ligação dos cabos:

1. Ligar o cabo vermelho ao terminal positivo da bateria auxiliar.

2. Ligar a outra extremidade do cabo vermelho ao terminal do cabo de arranque auxiliar do veículo com a bateria descarregada.
3. Ligar o cabo preto ao terminal negativo da bateria auxiliar.
4. Ligar a outra extremidade do cabo preto ao ponto de massa do veículo, como por exemplo bloco do motor ou parafuso do apoio do motor. Ligar o mais afastado possível da bateria descarregada, no entanto pelo menos a 60 cm.

Colocar os cabos de modo a não serem apanhados por peças rotativas no compartimento do motor.

Para colocar o motor a trabalhar:

1. Pôr o motor do veículo auxiliar a trabalhar.
2. Após 5 minutos, pôr a trabalhar o outro motor. Não se deve fazer tentativas de arranque durante mais de 15 segundos com intervalos de 1 minuto.
3. Deixar os dois motores ao ralenti durante cerca de 3 minutos com os cabos ligados.

4. Ligar os consumidores eléctricos (p. ex. faróis, óculo traseiro com desembaciador) do veículo que estiver a ser posto a trabalhar com cabos auxiliares de arranque.
5. Para retirar os cabos proceder pela ordem exactamente inversa à acima descrita.

Rebocar

Rebocar o veículo

O olhal de reboque está arrumado com as ferramentas do veículo

↪ 156.



Desencaixar a cobertura com uma ferramenta adequada e retirá-la.

Aparafusar o olhal para reboque para a direita no ponto de reboque dianteiro e apertar completamente com a chave de rodas.

Anexar um cabo de reboque - ou melhor ainda uma barra de reboque - ao olhal de reboque, nunca ao pára-choques dianteiro ou às unidades de suspensão dianteiras.

Atenção

Não rebocar o veículo pela traseira. O olhal de reboque dianteiro apenas deve ser utilizado para rebocar e não para recuperar o veículo.

Ligar a ignição para destrancar o bloqueio da direcção e se poder utilizar as luzes dos travões, buzina e escovas do pára-brisas.

Desligar o sistema de suspensão pneumática ↪ 115.

Caixa de velocidades em ponto morto.

Se não for possível seleccionar o ponto morto (N) nos veículos com caixa de velocidades MTA, o veículo só pode ser rebocado com as rodas motrizes levantadas.

Atenção

Conduzir devagar. Não conduzir com movimentos bruscos. Força de tracção em excesso pode danificar o veículo.

Quando o motor está desligado, é necessária mais força para travar e mexer a direcção.

Para evitar a entrada de fumos de escape do veículo rebocador, ligar o sistema de recirculação do ar e fechar os vidros.

Recorrer à ajuda de uma oficina.

Depois de rebocar, desenroscar o olhal de reboque e colocar a tampa.

Rebocar outro veículo



Prender um cabo de reboque - ou melhor ainda uma barra de reboque - ao olhal de reboque traseiro, nunca ao eixo traseiro e às unidades de suspensão.

O olhal de reboque traseiro deverá ser utilizado apenas para rebocar e não para recuperar um veículo.

Atenção

Conduzir devagar. Não conduzir com movimentos bruscos. Força de tracção em excesso pode danificar o veículo.

Conservação do veículo

Conservação da carroçaria

Fechaduras

As fechaduras são lubrificadas na fábrica com uma massa para canhões de fechadura de elevada qualidade. Utilizar agente descongelante apenas quando absolutamente necessário, já que esse remove a lubrificação e dificulta o funcionamento das fechaduras. Depois de utilizar um agente descongelante, proceder à lubrificação das fechaduras numa oficina.

Lavagem

A pintura do veículo é exposta a influências do ambiente. Lavar e encerar o veículo regularmente. Ao utilizar estações de lavagem automática, seleccionar um programa que inclua enceragem.

Os dejectos de aves, insectos mortos, resinas, pólen e substâncias semelhantes deverão ser limpas imediatamente, uma vez que contêm constituintes agressivos que podem danificar a pintura.

Se se utilizar estações de lavagem, cumprir as instruções do fabricante do veículo. As escovas do limpa pára-brisas devem ser desligadas. Remover a antena e os acessórios exteriores, como, por exemplo, bagageira de tejadilho, etc.

Se se lavar o veículo à mão, certificar-se de que os interiores das cavas das rodas são também bem lavados.

Limpar as arestas e dobras com as portas abertas e capot, bem como as áreas cobertas por estas.

Atenção

Usar sempre um produto de limpeza com um pH situado entre 4 e 9.

Não utilizar produtos de limpeza em superfícies quentes.

Leve o veículo a uma oficina para que as dobradiças das portas sejam lubrificadas.

Não limpar o compartimento do motor com um jacto a vapor ou com equipamento de limpeza a jacto a alta pressão.

Passar o veículo bem por água e retirar a água com uma camurça. Passar a camurça por água frequentemente. Utilizar camurças à parte para superfícies pintadas e vidros: resíduos de cera em vidros podem dificultar a visão.

Não utilizar objectos rígidos para remover pedaços de alcatrão. Em superfícies pintadas utilizar produto de remoção de alcatrão.

Luzes exteriores

As coberturas dos faróis e de outras luzes são de plástico. Não utilizar agentes cáusticos ou abrasivos ou raspador de gelo e não os secar.

Polimento e enceragem

Aplique cera no veículo, regularmente (pelo menos, quando a água deixar de fazer bolhas sobre as superfícies). Caso contrário, a pintura secará.

O polimento só é necessário se a pintura estiver baça ou se tiver havido resíduos sólidos agarrados à pintura.

O polimento da pintura com silicone forma uma película protectora, tornando desnecessária a aplicação de cera.

As peças da carroçaria em plástico não devem ser tratadas com cera ou agentes de polimento.

Janelas e escovas do limpa-pára-brisas

Utilizar um pano macio que não largue pelo ou camurça com líquido limpa-vidros e produto de remoção de insectos.

Ao limpar o óculo traseiro, certificar-se de que o elemento de aquecimento no interior do vidro não é danificado.

Para remoção mecânica de gelo, utilizar um raspador de gelo com aresta afiada. Pressionar o raspador firmemente contra o vidro para não ficar sujidade por baixo dele e raspar o vidro.

Limpar escovas de limpa-vidros com um pano macio e líquido limpa-vidros.

Jantes e pneus

Não utilizar dispositivos de limpeza a jacto a alta pressão.

Limpar as jantes com um produto de limpeza de jantes de pH neutro.

As jantes são pintadas e podem ser tratadas com os mesmos produtos utilizados para a carroçaria.

Danos na pintura

Rectificar pequenos danos na pintura com uma caneta de retoque antes que apareça ferrugem. Áreas de maiores danos ou com ferrugem devem ser reparadas por uma oficina.

Substrutura

Algumas áreas da substrutura do veículo têm um revestimento em PVC enquanto outras áreas críticas possuem uma camada de cera de protecção durável.

Depois de a substrutura ser lavada, verificar a substrutura e aplicar cera se necessário.

Materiais de borracha/betume podem danificar a camada de PVC. Os trabalhos na substrutura devem ser realizados numa oficina.

Antes e depois do Inverno, lavar a substrutura e verificar a camada de cera de protecção.

Equipamento para reboque

Não limpar a barra da esfera de acoplamento com um jacto de vapor ou equipamento de limpeza a jacto a alta pressão.

Conservação do habitáculo

Interior e assentos

Limpar o interior do veículo, incluindo painel de instrumentos e painéis, apenas com um pano seco ou produto de limpeza de interiores.

O painel de instrumentos deve ser limpo apenas com um pano macio humedecido.

Limpar estofos de tecido com um aspirador e escova. Eliminar nódoas com produto de limpeza de estofos.

Tecidos em têxtil poderão não ter cores fixas. Isso poderá provocar descoloração, especialmente em estofos com cores claras. Nódoas que se podem tirar e descoloração deverão ser limpas o mais rapidamente possível.

Limpar os cintos de segurança com água tépida ou produto de limpeza de interiores.

Atenção

Feche as fitas Velcro uma vez que se estas estiverem abertas, podem danificar os estofos dos bancos.

O mesmo aplica-se ao vestuário relativamente aos objectos afiados, tais como fechos de correr ou cintos ou calças de ganga com pregos.

Peças de plástico e de borracha

As peças de plástico e de borracha podem ser limpas com o mesmo produto de limpeza utilizado para limpar a carroçaria. Utilizar produto de limpeza de interiores se necessário. Não utilizar qualquer outro agente. Evitar principalmente solventes e gasolina. Não utilizar dispositivos de limpeza a jacto a alta pressão.

Serviço e manutenção

Informações gerais	175
Líquidos, lubrificantes e peças recomendados	176

Informações gerais

Informação sobre a assistência

Para assegurar uma utilização económica e segura do veículo e manter o valor do mesmo, é vital que todos os trabalhos de manutenção sejam efectuados quando especificado.

A calendarização de assistência pormenorizada e actualizada para o veículo está disponível na oficina.

Visor de serviço ⇨ 77.

Identificação do motor ⇨ 180.

Intervalos entre revisões na Europa - excepto Carrinha

A manutenção do seu veículo é necessária a cada 40.000 km ou ao fim de 1 ano, conforme o que ocorrer primeiro, excepto se for indicado algo em contrário pelo visor de serviço.

Intervalos entre revisões na Europa - apenas Carrinha

A manutenção do seu veículo é necessária a cada 30.000 km ou ao fim de 1 ano, conforme o que ocorrer primeiro, excepto se for indicado algo em contrário pelo visor de serviço.

Os intervalos entre revisões na Europa são válidos para os seguintes países:

Alemanha, Andorra, Áustria, Bélgica, Croácia, Dinamarca, Eslováquia, Eslovénia, Espanha, Estónia, Finlândia, França, Grécia, Hungria, Irlanda, Islândia, Israel, Itália, Letónia, Liechtenstein, Lituânia, Luxemburgo, Noruega, Países Baixos, Polónia, Portugal, Reino Unido, República Checa, Suécia, Suíça.

Intervalos entre revisões na Roménia e Bulgária

A manutenção do seu veículo é necessária a cada 30.000 km ou ao fim de 1 ano, conforme o que ocorrer primeiro, excepto se for indicado algo em contrário pelo visor de serviço.

Intervalos entre revisões na Rússia, Ucrânia e Turquia

A manutenção do seu veículo é necessária a cada 20.000 km ou ao fim de 1 ano, conforme o que ocorrer primeiro, excepto se for indicado algo em contrário pelo visor de serviço.

Revisões fora da Europa

A manutenção do seu veículo é necessária a cada 15.000 km ou ao fim de 1 ano, conforme o que ocorrer primeiro, excepto se for indicado algo em contrário pelo visor de serviço.

Os intervalos entre revisões fora da Europa são válidos para os seguintes países:

África do Sul, Albânia, Bósnia-Herzegovina, Chipre, Cosovo, Macedónia, Malta, Montenegro, Sérvia, Ucrânia.

Confirmações

A confirmação da revisão é registada no Manual de Assistência e Garantia. A data e a quilometragem são completados com o carimbo e a assinatura da oficina de assistência.

Assegurar que o Manual de Assistência e Garantia está correctamente preenchido, já que uma prova contínua de revisões é essencial em caso de reclamações ao abrigo da garantia ou no âmbito de "Goodwill" e constitui ainda uma vantagem quando chegar a altura de vender o veículo.

Visor de assistência

O intervalo de serviço baseia-se em vários parâmetros dependendo da utilização.

O visor de serviço, localizado no Centro de Informação do Condutor, indica a data do próximo serviço. Recorrer à ajuda de uma oficina.

Visor de serviço ⇨ 77.

Indicador do nível do óleo de motor ⇨ 77.

Líquidos, lubrificantes e peças recomendados

Líquidos e lubrificantes recomendados

Utilizar apenas produtos que cumprem as especificações recomendadas. Danos resultantes da utilização de produtos que não cumprem estas especificações não serão cobertos pela garantia.

Aviso

Os materiais de funcionamento são perigosos e podem ser venenosos. Manusear com cuidado. Prestar atenção à informação presente nos recipientes.

Óleo de motor

O óleo de motor é identificado pela qualidade e viscosidade. A qualidade é mais importante que a viscosidade quando se selecciona o óleo de motor a utilizar. A qualidade do óleo garante

p.ex. a limpeza do motor, protecção contra desgaste e controlo do envelhecimento do óleo, enquanto que a graduação da viscosidade dá informação da espessura do óleo numa variedade de temperaturas.

Dexos é a qualidade de óleo de motor mais recente que proporciona uma protecção óptima para motores a gasóleo. Caso não esteja disponível, terão de ser utilizados óleos de motor de qualidades que façam parte da lista.

Seleccionar o óleo de motor adequado com base na qualidade e na temperatura ambiente mínima ⇨ 182.

Atestar com óleo de motor

Óleos de motor de fabricantes e marcas diferentes poderão ser misturados desde que cumpram os critérios do óleo de motor qualidade e viscosidade.

A utilização de óleo de motor com qualidade ACEA A1/B1 ou apenas A5/B5 apenas, é proibida uma vez

que pode provocar danos no motor a longa prazo em determinadas condições de funcionamento.

Seleccionar o óleo de motor adequado com base na qualidade e na temperatura ambiente mínima ⇨ 182.

Aditivos do óleo de motor adicionais

A utilização de aditivos do óleo de motor adicionais poderá causar danos e invalidar a garantia.

Gradações da viscosidade do óleo de motor

A graduação de viscosidade SAE dá informação sobre a viscosidade do óleo.

O óleo multigraduado é indicado por dois números, como por exemplo, SAE 5W-30. O primeiro número, seguido por um W, indica a viscosidade a baixas temperaturas e o segundo número indica a viscosidade a altas temperaturas.

Seleccionar o nível de viscosidade adequado dependendo da temperatura ambiente mínima ⇨ 182.

Todas as graduações de viscosidade recomendadas são próprias para temperaturas ambiente altas.

Líquido de arrefecimento e anti-congelante

Utilizar apenas líquido anti-congelante de longa duração (LLC) sem silicatos aprovado para o veículo. Consultar uma oficina.

O sistema é atestado de fábrica com líquido de arrefecimento concebido para uma protecção excelente contra corrosão e gelo até aprox. -28 °C. Esta concentração deverá ser mantida ao longo de todo o ano. A utilização de aditivos do líquido de arrefecimento adicionais concebidos para dar uma protecção adicional contra a corrosão ou vedar pequenas fugas podem causar problemas de funcionamento. A responsabilidade pelas consequências resultantes da utilização de aditivos de líquido de arrefecimento adicionais será rejeitada.

Óleo dos travões

Utilize apenas líquido dos travões DOT4+ aprovado para o veículo; consulte uma oficina.

Com o tempo, o líquido dos travões absorve a humidade o que reduzirá a eficiência de travagem. Por isso, o líquido dos travões deveria ser substituído nos intervalos especificados.

O líquido dos travões deverá ser guardado num recipiente estanque para evitar a absorção de água.

Assegurar que o líquido dos travões não fica contaminado.

Dados técnicos

Identificação do veículo 179

Dados do veículo 182

Identificação do veículo

Número de identificação do veículo



O número de identificação do veículo (NIV) é visível pelo pára-brisas.



O NIV é indicado também por detrás de uma capa plástica removível no degrau da porta dianteira do lado direito. Para ter acesso, soltar as tampas utilizando uma chave de parafusos de ponta plana.

Placa de identificação



A placa de identificação está localizada no lado direito da porta.

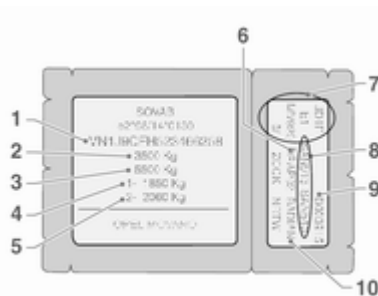

Informações na placa de identificação¹⁾:

- 1** = Número de Identificação do Veículo
- 2** = Classificação do peso bruto admissível do veículo em kg
- 3** = Peso bruto admissível do atrelado em kg
- 4** = Carga máxima admissível do eixo dianteiro em kg
- 5** = Carga máxima admissível do eixo traseiro em kg
- 6** = Código das aplicações

- 7** = Especificações técnicas do veículo, incluindo: Código de cor do veículo, nível de equipamento e tipo de veículo
- 8** = Especificação de equipamento adicional
- 9** = Número de fabrico
- 10** = Cód. de acabamento interior

As cargas do eixo dianteiro e traseiro no seu conjunto não devem ultrapassar o peso bruto do veículo admissível. Por exemplo, se o eixo dianteiro estiver com a carga máxima permitida, o eixo traseiro só pode ter uma carga igual ao peso bruto do veículo menos a carga do eixo dianteiro.

Os dados técnicos são especificados em conformidade com as normas da Comunidade Europeia. Reservamo-nos o direito de proceder a alterações. As especificações constantes da documentação do veículo têm sempre prioridade sobre as especificações dadas neste manual.

¹⁾ A placa de identificação no seu veículo pode ser diferente da ilustração mostrada.

Código identificador do motor e número do motor

Impresso no bloco de cilindros do motor e numa etiqueta fixa à tampa da correia de distribuição, dependendo do modelo.

Dados do veículo

Fluidos e lubrificantes recomendados

Qualidade do óleo do motor exigida

Qualidade do óleo do motor

dexos 2



No caso da qualidade dexos não estar disponível pode utilizar um máximo de 1 litro de óleo do motor de qualidade ACEA C3 uma vez entre mudanças de óleo.

No caso de a qualidade dexos não estar disponível no estrangeiro, pode utilizar as qualidades de óleo abaixo indicadas.

Qualidade do óleo do motor

GM-LL-A/B-025



ACEA A3/B4



motores a diesel sem DPF

ACEA C3



motores a diesel com DPF

Gradações da viscosidade do óleo de motor**Temperatura ambiente**

até -25 °C	SAE 5W-30 ou SAE 5W-40
------------	------------------------

abaixo de -25 °C	SAE 0W-30 ou SAE 0W-40
------------------	------------------------

Dados do motor

Designação de mercado	2.3 CDTI ²⁾	2.3 CDTI	2.3 CDTI
Código de identificação do motor	M9T	M9T	M9T
Número de cilindros	4	4	4
Cilindrada [cm ³]	2299	2299	2299
Potência do motor [kW] (potência em bhp)	74 (100)	92 (125)	107 (146)
a rpm	3500	3500	3500
Binário [Nm]	285	310	350
a rpm	1250 - 2000	1250 - 2500	1500 - 2750
Tipo de combustível	Gasóleo	Gasóleo	Gasóleo

²⁾ Com ou sem filtro de partículas diesel.

Peso do veículo

Tara, modelo base

Modelo	Rodas de tracção	Comprimento	Altura do tejadilho	Peso bruto do veículo	Tara ³⁴⁾	
Carrinha	Tracção às rodas da frente	L1	H1	2800	1806	
				3300	1811	
				3500	1816	
			H2	2800	1834	
				3300	1839	
				3500	1844	
		L2	H2	3300	1885	
				3500	1890	
				H3	3300	1921
			3500		1931	
			L3		H2	3500
				H3		3500

³⁾ Tara e peso bruto admissível aumentam nos modelos equipados com maus equipamentos rodoviários - consultar a placa de identificação.

Modelo	Rodas de tração	Comprimento	Altura do tejadilho	Peso bruto do veículo	Tara ³⁾⁴⁾
Carrinha	Tração às rodas traseiras	L3	H2	3500 ⁵⁾	2110
				3500 ⁶⁾	2246
				4500	2246
			H3	3500 ⁵⁾	2148
				3500 ⁶⁾	2279
				4500	2279
		L4	H2	3500 ⁶⁾	2324
				4500	2324
				H3	3500 ⁶⁾
			4500	2366	

4) Peso mínimo do veículo segundo o tipo de aprovação, incluindo todos os líquidos, ferramentas do veículo e uma carga de combustível de 90%. Exclui o peso do condutor e opções elimináveis, p. ex. roda sobresselente, divisória e porta de lateral deslizante. O peso final pode variar conforme a especificação do veículo, p. ex. opções, opções elimináveis e acessórios.

3) Tara e peso bruto admissível aumentam nos modelos equipados com maus equipamentos rodoviários - consultar a placa de identificação.

5) Com Rodado traseiro simples.

6) Com Rodado traseiro duplo.

Modelo	Rodas de tracção	Comprimento	Altura do tejadilho	Peso bruto do veículo	Tara³⁾⁴⁾
Cabina Plataforma	Tracção às rodas da frente	L1	H1	3500	1570
		L2	H1	3500	1578
			H2	3500	1593
		L3	H1	3500	1599
			H2	3500	1613
Modelo	Rodas de tracção	Comprimento	Altura do tejadilho	Peso bruto do veículo	Tara³⁾⁴⁾
Cabina do Chassis	Tracção às rodas da frente	L2	H1	3500	1686
		L3	H1	3500	1707

3) Tara e peso bruto admissível aumentam nos modelos equipados com maus equipamentos rodoviários - consultar a placa de identificação.

4) Peso mínimo do veículo segundo o tipo de aprovação, incluindo todos os líquidos, ferramentas do veículo e uma carga de combustível de 90%. Exclui o peso do condutor e opções elimináveis, p. ex. roda sobresselente, divisória e porta de lateral deslizante. O peso final pode variar conforme a especificação do veículo, p. ex. opções, opções elimináveis e acessórios.

Modelo	Rodas de tracção	Comprimento	Altura do tejadilho	Peso bruto do veículo	Tara ³⁾⁴⁾
Cabina do Chassis	Tracção às rodas traseiras	L2	H1	3500 ⁵⁾	1835
		L3	H1	3500 ⁵⁾	1860
				3500 ⁶⁾	1975
				4500 ⁶⁾	1975
		L4	H1	3500 ⁶⁾	2005
				4500 ⁶⁾	2005

Modelo	Rodas de tracção	Comprimento	Altura do tejadilho	Peso bruto do veículo	Tara ³⁾⁴⁾
Cabina com Extensão para Passageiros	Tracção às rodas da frente	L2	H1	3500	1887
		L3	H1	3500	1915

3) Tara e peso bruto admissível aumentam nos modelos equipados com maus equipamentos rodoviários - consultar a placa de identificação.

4) Peso mínimo do veículo segundo o tipo de aprovação, incluindo todos os líquidos, ferramentas do veículo e uma carga de combustível de 90%. Exclui o peso do condutor e opções elimináveis, p. ex. roda sobresselente, divisória e porta de lateral deslizante. O peso final pode variar conforme a especificação do veículo, p. ex. opções, opções elimináveis e acessórios.

5) Com Rodado traseiro simples.

6) Com Rodado traseiro duplo.

Modelo	Rodas de tracção	Comprimento	Altura do tejadilho	Peso bruto do veículo	Tara³⁾⁴⁾
Cabina com Extensão para Passageiros	Tracção às rodas traseiras	L2	H1	3500 ⁵⁾	2037
		L3	H1	3500 ⁵⁾	2068
				3500 ⁶⁾	2154
				4500 ⁶⁾	2154
		L4	H1	3500 ⁶⁾	2223
				4500 ⁶⁾	2223

Modelo	Rodas de tracção	Comprimento	Altura do tejadilho	Peso bruto do veículo	Tara³⁾⁴⁾
Carrinha	Tracção às rodas da frente	L3	H2	3900	2493

3) Tara e peso bruto admissível aumentam nos modelos equipados com maus equipamentos rodoviários - consultar a placa de identificação.

4) Peso mínimo do veículo segundo o tipo de aprovação, incluindo todos os líquidos, ferramentas do veículo e uma carga de combustível de 90%. Exclui o peso do condutor e opções elimináveis, p. ex. roda sobresselente, divisória e porta de lateral deslizante. O peso final pode variar conforme a especificação do veículo, p. ex. opções, opções elimináveis e acessórios.

5) Com Rodado traseiro simples.

6) Com Rodado traseiro duplo.

Dimensões do veículo

Carrinha, Habitáculo duplo

Tracção às rodas da frente

Peso bruto do veículo	2800,	3300,	3500
	3500	3500	3500
Tamanho	L1	L2	L3
Comprimento [mm]	5048	5548	6198
Largura sem espelhos retrovisores [mm]	2070	2070	2070
Largura com espelhos retrovisores [mm]	2470	2470	2470
Altura - sem carga (sem antena) [mm]	2303	–	–
H1			
H2	2496/2500 ⁷⁾	2496/2499 ⁷⁾	2488
H3	–	2745/2749 ⁷⁾	2744
Distância entre eixos [mm]	3182	3682	4332
Largura de via [mm]	1750	1750	1750
À frente			
Atrás	1730	1730	1730

⁷⁾ 3500 PB (peso bruto).

Carrinha, Habitáculo duplo	Tracção às rodas traseiras		
	3500, 4500	3500, 4500	3500, 4500
Tamanho	L3	L3	L4
Comprimento [mm]	6198	6198	6848
Largura sem espelhos retrovisores [mm]	2070	2070	2070
Largura com espelhos retrovisores [mm]	2470	2470	2470
Altura - sem carga (sem antena) [mm]	2527 ⁸⁾ /2549 ⁹⁾	2549	2557
H2			
H3	2786 ⁸⁾ /2815 ⁹⁾	2815	2808
Distância entre eixos [mm]	3682	3682	4332
Largura de via [mm]	1750	1750	1750
À frente			
Atrás	1730 ⁸⁾ /1612 ⁹⁾	1612	1612

8) Com Rodado traseiro simples.

9) Com Rodado traseiro duplo.

Combi	Tração às rodas da frente	
	2800, 3500	2800, 3500
Tamanho	L1	L2
Comprimento [mm]	5048	5548
Largura sem espelhos retrovisores exteriores [mm]	2020	2020
Largura com espelhos retrovisores [mm]	2470	2470
Altura - sem carga (sem antena) [mm]	2303	–
H1		
H2	–	2502
Distância entre eixos [mm]	3182	3682
Largura de via [mm]	1750	1750
À frente		
Atrás	1730	1730

Cabina do Chassis	Tracção às rodas da frente		Tracção às rodas traseiras				
	3500	3500	3500 ¹⁰⁾	3500 ¹⁰⁾	3500 ¹¹⁾ , 4500	3500 ¹¹⁾ , 4500	3500 ¹¹⁾ , 4500
Tamanho	L2	L3	L2	L3	L2	L3	L4
Comprimento [mm]	5643	6293	5643	6293	5819	6192	6842
Largura sem espelhos retrovisores [mm]	2070	2070	2070	2070	2070	2070	2070
Largura com espelhos retrovisores [mm]	2470	2470	2470	2470	2470	2470	2470
Altura - sem carga (sem antena) [mm] H1	2265	2258	2284	2276	2400	2283	2273
Distância entre eixos [mm]	3682	4332	3682	4332	3682	3682	4332
Largura de via [mm] À frente	1750	1750	1750	1750	1750	1750	1750
Atrás	1730	1730	1730	1730	1612	1612	1612

¹⁰⁾ Com Rodado traseiro simples.

¹¹⁾ Com Rodado traseiro duplo.

Cabina com Extensão para Passageiros	Tração às rodas da frente		Tração às rodas traseiras			
	3500	3500	3500 ¹²⁾	3500 ¹²⁾	3500 ¹³⁾ , 4500	3500 ¹³⁾ , 4500
Peso bruto do veículo	L2	L3	L2	L3	L3	L4
Tamanho	L2	L3	L2	L3	L3	L4
Comprimento [mm]	5643	6293	5643	6293	6192	6842
Largura sem espelhos retrovisores [mm]	2070	2070	2070	2070	2070	2070
Largura com espelhos retrovisores [mm]	2470	2470	2470	2470	2470	2470
Altura - sem carga (sem antena) [mm] H1	2272	2263	2295	2285	2283	2273
Distância entre eixos [mm]	3682	4332	3682	4332	3682	4332
Largura de via [mm]	1750	1750	1750	1750	1750	1750
À frente						
Atrás	1730	1730	1730	1730	1612	1612

¹²⁾ Com Rodado traseiro simples.

¹³⁾ Com Rodado traseiro duplo.

Cabina Plataforma	Tracção às rodas da frente	
Peso bruto do veículo	3500	3500
Tamanho	L2	L3
Comprimento [mm]	5530	6180
Largura sem espelhos retrovisores [mm]	2070	2070
Largura com espelhos retrovisores [mm]	2470	2470
Altura - sem carga (sem antena) [mm]	2270	2264
H1		
H2	2463	2457
Distância entre eixos [mm]	3682	4332
Largura de via [mm]	1750	1750
À frente		
Atrás	1730	1730

Carrinha	Tracção às rodas da frente	Tracção às rodas traseiras
Peso bruto do veículo	3900	4500
Tamanho	L3	L4
Comprimento [mm]	6198	6848
Largura sem espelhos retrovisores [mm]	2070	2070
Largura com espelhos retrovisores [mm]	2470	2470
Distância entre eixos [mm]	4332	4332
Altura - sem carga (sem antena) [mm]	2488	–
H2		
H3	–	2808
Largura de via [mm]	1750	1750
À frente		
Atrás	1730	1612

Dimensões do espaço reservado à carga

Carrinha	Tracção às rodas da frente			
	L2		L3	
Comprimento	H2	H3	H2	H3
Altura do tejadilho	3300,			
Peso bruto do veículo	3500	3500	3500	3500
Altura máxima da abertura da porta traseira [mm]	1820	1820	1820	1820
Largura da abertura da porta traseira (no piso) [mm]	1580	1580	1580	1580
Altura máxima da área de carga [mm]	1894	2144	1894	2144
Largura máxima da área de carga [mm]	1765	1765	1765	1765
Largura entre cavas das rodas [mm]	1380	1380	1380	1380
Comprimento máximo do piso de carga [mm]	3083	3083	3733	3733

Carrinha	Tracção às rodas traseiras					
	L3			L4		
Comprimento	H2		H3		H3	
Altura do tejadilho	H2		H3		H3	
Peso bruto do veículo	3500	4500	3500	4500	4500	4500
Altura máxima da abertura da porta traseira [mm]	1724	1724	1724	1724	1724	1724
Largura da abertura da porta traseira (no piso) [mm]	1580	1580	1580	1580	1580	1580
Altura máxima da área de carga [mm]	1798	1798	2048	2048	1798	2048
Largura máxima da área de carga [mm]	1765	1765	1765	1765	1765	1765
Largura entre cavas das rodas [mm]	1380	1080	1380	1080	1080	1080
Comprimento máximo do piso de carga [mm]	3733	3733	3733	3733	4383	4383

Capacidades

Motor	M9T
Óleo do motor incluindo filtro [l]	Tracção às rodas da frente 8,0 Tracção às rodas traseiras 8,9
entre MIN e MAX [l]	1,5 - 2,0
Depósito de combustível, capacidade nominal [l]	80 ou 105

Pressão dos pneus

Tracção às rodas da frente

Motor	Peso bruto do veículo	Pneu	Pressão dos pneus com plena carga ¹⁴⁾	
			À frente [kPa/bar](psi)	Atrás [kPa/bar](psi)
M9T	2800	215/65 R16 C	340/3,4 (49)	360/3,6 (52)
	3300	215/65 R16 C	360/3,6 (52)	430/4,3 (62)
	3500	225/65 R16 C	380/3,8 (55)	460/4,6 (68)

Tracção às rodas traseiras, com rodado traseiro simples

Motor	Peso bruto do veículo	Pneu	Pressão dos pneus com plena carga ¹⁴⁾	
			À frente [kPa/bar](psi)	Atrás [kPa/bar](psi)
M9T	3500	235/65 R16 C	360/3,6 (52)	450/4,5 (65)

Tracção às rodas traseiras, com rodado traseiro duplo

Motor	Peso bruto do veículo	Pneu	Pressão dos pneus com plena carga ¹⁴⁾	
			À frente [kPa/bar](psi)	Atrás [kPa/bar](psi)
M9T	3500	195/75 R16 C	420/4,2 (61)	420/4,2 (61)
	4500	195/75 R16 C	420/4,2 (61)	420/4,2 (61)

¹⁴⁾ A roda sobressalente deve estar na pressão mais elevada da tabela.

Informação do cliente

Registo de dados do veículo e privacidade 199

Registo de dados do veículo e privacidade

Gravação de dados de eventos

Módulos de armazenamento de dados no veículo

Um grande número de componentes electrónicos do seu veículo contém módulos de armazenamento de dados que guardam dados técnicos permanente ou temporariamente acerca do estado do veículo, eventos e erros. Em geral, esta informação técnica documenta o estado das pelas, módulos, sistemas ou o ambiente:

- Condições de funcionamento dos componentes do sistema (p.ex. níveis de enchimento)
- Mensagens do estado do veículo e respectivos componentes individuais (p.ex. número de rotações das rodas/velocidade de rotação, desaceleração, aceleração lateral)

- Disfunções e defeitos em componentes do sistema importantes
- Reacções do veículo em situações de condução especiais (p.ex. enchimento de um airbag, activação do sistema de regulação de estabilidade)
- Condições ambientais (p.ex. temperatura)

Estes dados são exclusivamente técnicos e ajudam a identificar e corrigir erros, assim como a otimizar as funções do veículo.

Os perfis de deslocação que indicam as estradas percorridas, não podem ser criados com estes dados.

Se forem usados serviços (p. ex. trabalhos de reparação, processos de serviço, casos de garantia, garantia de qualidade), os funcionários da rede de serviço (incluindo o fabricante) têm a possibilidade de ler esta informação técnica a partir dos módulos de armazenamento dos dados do evento e erro, aplicando dispositivos de diagnóstico especiais. Se

necessário, receberá mais informações nestas oficinas. Depois de um erro ter sido corrigido, os dados são apagados do módulo de armazenamento de erro ou são substituídos constantemente.

Ao utilizar o veículo, podem ocorrer situações em que estes dados técnicos relacionados com outra informação (relatório de acidente, danos no veículo, declarações de testemunhas, etc.), podem ser associados a uma determinada pessoa - possivelmente com o apoio de um especialista.

Funções adicionais acordadas contratualmente com o cliente (p.ex. localização do veículo em situações de emergência) permitem a transmissão de dados específicos do veículo, a partir do mesmo.

Identificação por Rádio Frequência (RFID)

A tecnologia de RFID é utilizada em alguns veículos para realizar funções como a segurança do sistema de ignição. Também é utilizada em relação com comodidades tais como radiotelecomando para trancagem/ destrancagem das portas e arranque, e transmissores no veículo para abertura e fecho de garagens. A tecnologia RFID em veículos Opel não utiliza ou grava informação pessoal ou ligações a qualquer outro sistema Opel que contenha informação pessoal.

Índice remissivo

A	
Abastecer	133
Accionamento electrónico dos vidros	34
Accionamento manual dos vidros	34
Acessórios e alterações no veículo	137
Acoplamento de reboque	136
Airbags e pré-tensores dos cintos	80
Ajuste do alcance dos faróis	91
Ajuste do encosto de cabeça	8
Ajuste dos bancos	7, 40
Ajuste dos espelhos retrovisores	8
Ajuste do volante	9, 70
Ajuste eléctrico	32
Ajuste manual	32
Alavanca selectora	119
Alerta	86
Alternador	81
Anticongelante	140
Apoio de braço	43
Aquecedor do líquido de arrefecimento	103
Aquecidos	33
Aquecimento	43
Aquecimento auxiliar	103
Aquecimento dos assentos	43
Arranque	17
Arrumação na parte dianteira do veículo	62
Arrumação no painel de instrumentos	61
Assistência	175
Assistência à travagem	124
Auxiliar de estacionamento ultra-sónico	130
Auxílio de arranque	167
Avaria	122
Aviso do cinto de segurança	80
B	
Bagageira de tejadilho	68
Banco com suspensão	40
Bancos traseiros	44
Barra da esfera de acoplamento	136
Bateria	143
Bateria, auxílio de arranque	167
Buzina	14, 71
C	
Caixa de fusíveis	155
Caixa de fusíveis no compartimento do motor	155
Caixa de fusíveis no painel de instrumentos	155
Caixa de velocidades	16
Caixa de velocidades manual	118

Caixa de velocidades manual de comutação automática	118	Compartimento de arrumação por baixo do banco	63	Desgaste dos calços dos travões. 82
Câmara traseira	131	Compartimento para óculos de sol	63	Designação dos pneus
Capacidades	197	Compartimentos de arrumação....	61	Destrancar o veículo
Capot	139	Conservação da carroçaria	171	Dimensões do veículo
Características de condução e sugestões de reboque	134	Conservação do aspecto.....	171	Dispositivo de segurança para crianças
Car Pass	20	Conservação do habitáculo	173	
Catalisador	117	Consola superior	63	E
Centro de Informação do Conductor	85	Consumo de combustível - Emissões de CO ₂	134	Encostos de cabeça
Chaves	20	Conta-quilómetros	75	Engrenar numa velocidade superior.....
Cinto de segurança	8	Conta-quilómetros parcial	87	Entrada de ar
Cinto de segurança de três pontos	48	Conta-rotações	75	Espelhos retrovisores.....
Cintos.....	46	Controlo automático da iluminação	90	32, 34
Cintos de segurança	46	Controlo do ralenti	112	Espelhos retrovisores exteriores. .
Cinzeiros	74	Controlo sobre o veículo	110	32
Climatização	15	Convexos	32	Espelhos retrovisores exteriores aquecidos.....
Coberturas de faróis, embaciadas.....	93	Correntes de neve	159	33
Coberturas dos faróis embaciadas	93	Corte de corrente	122	Espelhos retrovisores interiores... 34
Comando à distância.....	20	D		Estacionamento
Comandos do volante.....	71	Dados do motor	183	18, 115
Combustível baixo	83	Dados do veículo.....	182	Estofos, limpeza.....
Compartimento de arrumação na parte de cima da cabina	64	Dados específicos do veículo	3	173
		Dados Técnicos.....	183	Execução dos trabalhos
		Degrau lateral eléctrico.....	25	138
		Desactivação de airbag	51	Extintor
		Desactivação do Airbag	80	67
				F
				Faróis.....
				91, 145
				Faróis de marcha-atrás
				93
				Faróis de nevoeiro
				84, 92, 148
				Faróis na condução no estrangeiro
				91
				Faróis traseiros
				149
				Faróis traseiros de nevoeiro
				93

Farol traseiro de nevoeiro	84
Ferramentas	156
Filtro de combustível diesel	144
Filtro de partículas.....	117
Filtro de partículas diesel	117
Filtro de pólen	108
Fluidos e lubrificantes recomendados.....	182
Função manual de antiencandeamento	34
Funcionamento normal do ar condicionado	108
Fusíveis	153

G

Gases de escape.....	117
Gravação de dados de eventos.	199
Grelhas de ventilação reguláveis	107

I

Identificação do motor.....	180
Identificação por Rádio Frequência (RFID).....	200
Iluminação.....	90
Iluminação da bagageira	94
Iluminação da placa da matrícula	152
Iluminação de saída no veículo ...	95

Iluminação dianteira adaptativa	92, 148
Iluminação do painel de instrumentos	153
Iluminação exterior	12
Imobilizador electrónico	31
Imobilizar o veículo a longo prazo	137
Indicação do próximo serviço	81
Indicações para o carregamento do veículo	64, 68
Indicador da temperatura do líquido de arrefecimento do motor	76
Indicador do nível de combustível	76
Indicador do nível do óleo de motor.....	77
Indicadores de mudança de direcção dianteiros	148
Índice de octanas.....	183
Informação sobre a assistência .	175
Informações gerais	134
Interruptor das luzes	90
Introdução	3
Isqueiro	74

J

Jantes e pneus	157
----------------------	-----

K

Kit de primeiros socorros	67
Kit de reparação de pneus	160

L

Lavar o veículo.....	171
Ligar o motor	111, 119
Limpa pára-brisas e lava pára- -brisas	71
Limpeza do filtro de combustível .	84
Limpeza do veículo.....	171
Líquido da direcção assistida....	141
Líquido de arrefecimento.....	140
Líquido de arrefecimento do motor	140
Líquido de arrefecimento e anti- -congelante.....	176
Líquido dos travões	142
Líquido lava-vidros	142
Líquidos e lubrificantes recomendados	176
Locais de montagem dos sistemas de segurança para crianças	54
Luz de aviso de avaria	81
Luz de curva.....	148
Luzes de aviso	78
Luzes de leitura	94
Luzes de máximos	91

Luzes de nevoeiro.....	92
Luzes do habitáculo	93, 152
Luzes laterais do sinal de mudança de direcção	150
Luz exterior	84

M

Manómetros.....	75
Marcha por inércia	112
Máximos	84
Mensagens.....	86
Mensagens de falha	86
Modo manual	121
Motores a diesel	132
Mudança de pneus.....	163
Mudar para outros pneus	159

N

Nível do óleo.....	77
Número de identificação do veículo	179

O

Óculo traseiro aquecido	36
Óleo.....	139
Óleo de motor	139, 176, 182
Óleo dos travões.....	176
Óleo, motor.....	176, 182
Olhais de fixação	64
Olhal de reboque.....	170

P

Painel de instrumentos.....	10
Palas pára-sol	36
Parar o motor	81
Perigo, Avisos e Atenção	4
Perspectiva geral do painel de instrumentos	10
Peso do veículo	184
Placa de identificação	180
Pneus	157
Pneus de Inverno	158
Pneus e tamanho de jantes, mudança.....	159
Porta aberta	84
Porta deslizante	25
Porta deslizante eléctrica.....	25
Porta-luvas	62
Portas traseiras	27
Posição dos bancos	39
Posições do interruptor de ignição	111
Pré-incandescência	83
Pressão do óleo.....	83
Pressão do óleo de motor	83
Pressão dos pneus	158, 198
Profundidade do relevo	158
Programador de velocidade	84, 126
Programa electrónico de estabilidade	82, 125

Programas de condução com

comando electrónico	121
Protecção anti-roubo	29
Purga do sistema de combustível diesel	144

R

Radiotelecomando	20
Rebatimento	33
Rebocar	135
Rebocar outro veículo	171
Rebocar o veículo	170
Rebocar um atrelado.....	135
Recomendações de condução... ..	110
Recuperação do veículo em fim de vida	138
Rede de segurança	66
Refrigerador do porta-luvas.....	108
Registo de dados do veículo e privacidade.....	199
Regulador de velocidade.....	75
Relógio	73
Roda sobresselente	165

S

Saída de emergência.....	37
Saídas de ar fixas	107
Sensores de estacionamento ...	130
Serviço	108
Símbolos	4

Sinais de aviso de perigo	92	Sistemas de retenção para crianças	52	Travões	123, 142
Sinais de mudança de pista e de direcção	92	Sistemas de segurança para crianças ISOFIX	60	Triângulo de pré-sinalização.....	67
Sinais sonoros de aviso	86	Sistemas de segurança para crianças Top-Tether	60	U	
Sinal de luzes	91	Sistema Start-Stop.....	84	Utilização deste manual	3
Sinal de mudança de direcção	80	Substituição da escova limpa-vidros.....	145	V	
Sistema de airbag lateral	50	Substituição de lâmpadas	145	Veículo novo em rodagem	111
Sistema de airbags	49	Substituição de roda	163	Velocímetro	75
Sistema de alarme anti-roubo	30	Suporte para bebidas	62	Ventilação.....	97
Sistema de aquecimento e ventilação	97	Suspensão pneumática	115	Vidros.....	34
Sistema de aquecimento traseiro	101	T		Vidros traseiros	35
Sistema de ar condicionado	98	Tacógrafo.....	84, 89	Visor da caixa de velocidades	78, 118
Sistema de ar condicionado traseiro	102	Tampões das rodas	159	Visor de informação tripla	85
Sistema de controlo da tracção .	124	Tecto de abrir	37	Visor de serviço	77
Sistema de controlo electrónico da climatização	99	Telecomandos no volante	70		
Sistema de fecho centralizado	21	Temperatura do líquido de arrefecimento do motor	83		
Sistema de travagem	82	Temperatura exterior	72		
Sistema de travagem antibloqueio	123	Terceira luz de travagem	151		
Sistema de travagem antibloqueio (ABS)	82	Tomada de força	136		
Sistema do airbag frontal	50	Tomadas	73		
Sistema pára/arranca.....	112	Trancar automaticamente as portas	24		
Sistemas de limpa pára-brisas e de lava pára-brisas	14	Travão-de-mão	124		
		Travão de mão - ver Travão de estacionamento.....	124		

Copyright by ADAM OPEL AG, Rüsselsheim, Germany.

As informações incluídas nesta publicação são válidas a partir da data abaixo indicada. A Adam Opel AG reserva-se o direito de realizar alterações às especificações técnicas, às características e ao design dos veículos abrangidos pelas informações da presente publicação, tal como à própria publicação.

Edição: Janeiro 2013, ADAM OPEL AG, Rüsselsheim.

Impresso em papel branqueado sem cloro.

KTA-2683/5-pt

01/2013

