

OPEL MOKKA

Manual de Instruções



Wir leben Autos.



Índice

Introdução	2
Informação breve e concisa	6
Chaves, portas, janelas	20
Bancos, sistemas de segurança	36
Arrumação	55
Instrumentos, elementos de manuseamento	74
Iluminação	107
Climatização	117
Condução e funcionamento	126
Conservação do veículo	162
Serviço e manutenção	206
Dados técnicos	209
Informação do cliente	221
Índice remissivo	224

Introdução

Combustível

Designação

Óleo de motor

Graduação

Viscosidade

Pressão dos pneus

Tamanho dos pneus

À frente

Atrás

Pneus de Verão

Pneus de Inverno

Pesos

Peso bruto autorizado do veículo

- Tara, versão base

= Carga do veículo

Dados específicos do veículo

Queira introduzir os dados do veículo na página anterior para os manter em local acessível. Esta informação está disponível nas secções "Serviço e manutenção" e "Dados técnicos" e consta também da placa de identificação do veículo.

Introdução

O seu veículo é composto por tecnologia avançada e segurança e possui características que o tornam económico e amigo do ambiente.

Este Manual de Instruções dá-lhe toda a informação necessária para conduzir o seu veículo de forma segura e eficiente.

Certifique-se de que os passageiros estão cientes do possível risco de acidente e ferimentos que poderão resultar da utilização indevida do veículo.

Deve respeitar sempre as leis e regulamentos específicos do país em que se encontra. Essas leis podem ser diferentes da informação contida neste Manual de Instruções.

Quando este Manual de Instruções fizer referência a uma visita a uma oficina, recomendamos que visite o seu Reparador Autorizado Opel. Para veículos a gás recomendamos que seja um Reparador Autorizado Opel a executar serviços de assistência a veículos a gás.

Todos os Reparadores Autorizados Opel fornecem uma assistência de primeira a preços razoáveis. Os mecânicos experientes formados pela Opel trabalham segundo instruções específicas da Opel.

O pacote de literatura do cliente deve estar sempre à mão, no veículo.

Utilize o Manual de Utilização

- Este manual descreve todas as opções e características disponíveis neste modelo.
Algumas descrições, incluindo as

de funções de visores e menu, poderão não se aplicar ao seu veículo devido à versão do modelo, especificações do país, equipamento especial ou acessórios.

- O capítulo "Informação breve e concisa" dá-lhe uma ideia geral.
- O índice no início deste manual e em cada capítulo indica a localização da informação.
- O índice permitir-lhe-á procurar informação específica.
- Neste Manual de Utilização as figuras ilustram veículos com volante à esquerda. Nos veículos com volante à direita a operação é semelhante.
- O Manual de Utilização utiliza as designações de motor de fábrica. As designações de mercado correspondentes constam da secção "Dados Técnicos".
- As direcções indicadas, p. ex. esquerda ou direita ou dianteira ou traseira, referem-se sempre ao sentido de marcha.

- Os ecrãs de visualização do veículo poderão não suportar o seu idioma específico.
- Mensagens do visor e etiquetagem interior estão escritas com os caracteres **em negrito**.

Perigo, Aviso e Atenção

Perigo

O texto assinalado com  **Perigo** fornece informação sobre risco de lesão fatal. Desrespeitar essa informação pode colocar a vida em perigo.



Aviso

O texto assinalado com  **Aviso** fornece informação sobre risco de acidente ou lesão. Desrespeitar essa informação pode causar lesões.

Atenção

O texto assinalado com **Atenção** fornece informação sobre possíveis danos no veículo. Desrespeitar essa informação pode causar danos no veículo.

Símbolos

As referências às páginas são indicadas por .  significa "consultar página".

Desejamos-lhe muitas horas de condução agradável.

Adam, Opel AG

Informação breve e concisa

Informação acerca da condução inicial

Destrancar o veículo



Pressionar o botão  para destrancar as portas e a bagageira. Abrir as portas puxando os manípulos. Para abrir a porta traseira, empurrar o interruptor táctil abaixo do manípulo.

Radiotelecomando ⇨ 20, Sistema de fecho centralizado ⇨ 22, Bagageira ⇨ 26.

Ajuste dos bancos

Posição dos bancos

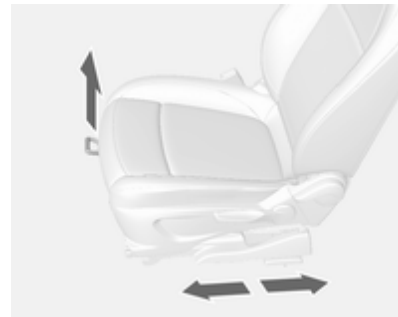

Puxar manípulo, desligar banco, largar manípulo.

Posição dos bancos ⇨ 38, Ajuste dos bancos ⇨ 38.

Perigo

Não se sente a menos de 25 cm do volante, para permitir uma activação segura do airbag.

Encostos dos bancos



Puxar a alavanca, ajustar a inclinação e soltar a alavanca. Deixar que o banco encaixe até ouvir o barulho de encaixe.

Posição dos bancos ⇨ 38, Ajuste dos bancos ⇨ 38.

Altura dos bancos



Movimento de bombeio da alavanca
para cima = mais alto
para baixo = mais baixo

Posição dos bancos ⇨ 38, Ajuste dos bancos ⇨ 38.

Inclinação dos bancos

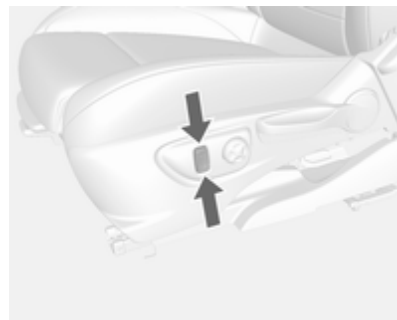

Ajuste da inclinação pressionando o botão.

Ajuste do encosto de cabeça

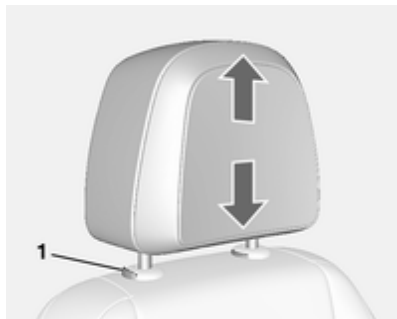

Puxar o encosto de cabeça para cima. Pressionar o trinco (1) para soltar e empurrar o encosto de cabeça para baixo.

Encostos de cabeça ⇨ 36.

Cinto de segurança



Puxar o cinto de segurança e engatar no fecho. O cinto de segurança não deve estar torcido e deve ficar justo ao corpo. O encosto do banco não deve estar demasiado inclinado para trás (aprox. 25° no máximo).

Para desapertar o cinto de segurança, pressionar o botão vermelho no fecho do cinto.

Posição dos bancos ⇨ 38, Cintos de segurança ⇨ 41, Sistema de Airbag ⇨ 44.

Ajuste dos espelhos retrovisores

Espelho retrovisor interior



Para reduzir o encandeamento, ajustar a alavanca na parte inferior da caixa do espelho retrovisor.

Espelho retrovisor interior ⇨ 30, espelho retrovisor interior com função anti-encandeamento automática ⇨ 31.

Espelhos retrovisores exteriores



Seleccionar o espelho retrovisor relevante e ajustá-lo.

Espelhos retrovisores exteriores convexos ⇨ 29, Ajuste eléctrico ⇨ 29, Espelhos retrovisores exteriores rebatíveis ⇨ 29, Espelhos retrovisores exteriores aquecidos ⇨ 30.

Ajuste do volante



Destancar a alavanca, ajustar o volante, e depois engatar a alavanca e assegurar que fica totalmente trancada.

Ajustar o volante apenas quando o veículo estiver parado e o volante tiver sido destrancado.

Sistema de airbag ⇨ 44, posições da ignição ⇨ 127.

Perspectiva geral do painel de instrumentos

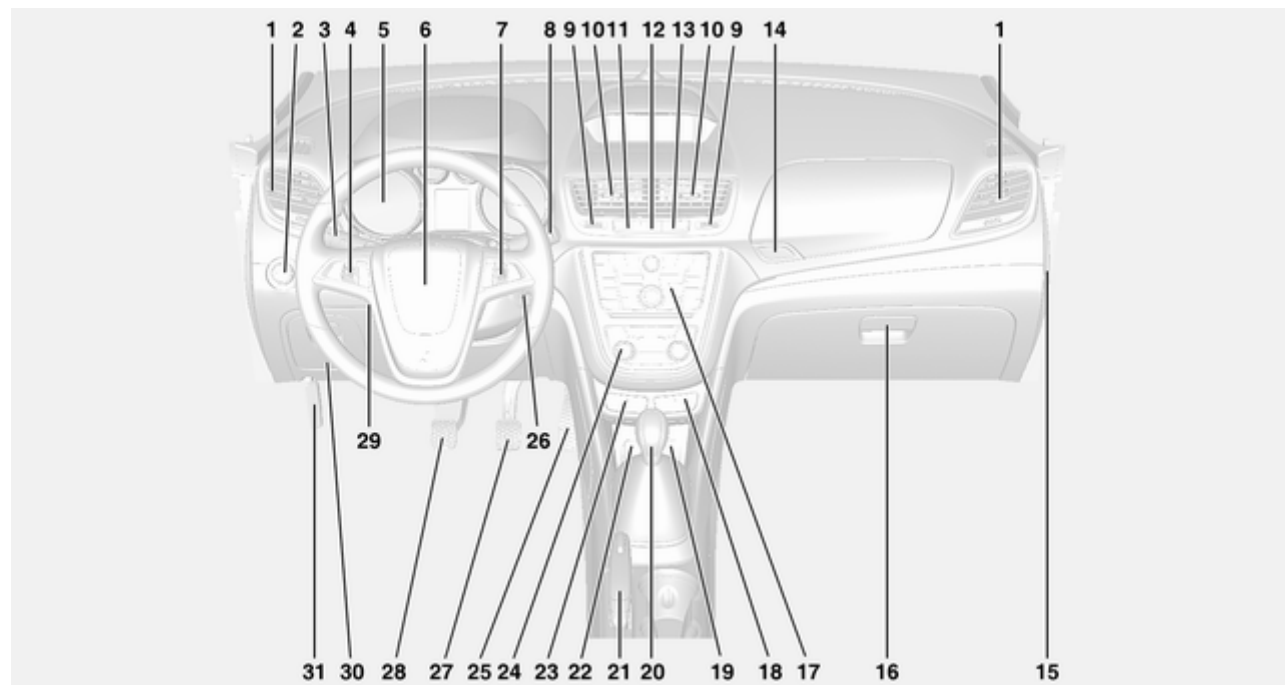



<p>1 Grelhas de ventilação laterais 122</p> <p>2 Interruptor das luzes 107</p> <p>3 Sinais de mudança de direcção e de faixa 113</p> <p style="padding-left: 20px;">Sinal de luzes 108</p> <p style="padding-left: 20px;">Luzes dos médios e dos máximos 108</p> <p>4 Comando da velocidade de cruzeiro 142</p> <p style="padding-left: 20px;">Limitador de velocidade 144</p> <p style="padding-left: 20px;">Aviso de colisão dianteira ... 145</p> <p>5 Instrumentos 80</p> <p>6 Buzina 75</p> <p style="padding-left: 20px;">Airbag do condutor 45</p> <p>7 Comandos no volante 74</p> <p>8 Sistema limpa pára-brisas, lava pára-brisas 75</p> <p style="padding-left: 20px;">Sistema do limpa lava-vidros traseiro 77</p> <p>9 Ajuste das grelhas de ventilação centrais 122</p>	<p>10 Grelhas de ventilação centrais 122</p> <p>11 Controlo Electrónico de Estabilidade 140</p> <p>12 Luzes de emergência 112</p> <p>13 Indicador de comando para desactivação do Airbag 86</p> <p>14 Botão do compartimento de arrumação no painel de instrumentos 55</p> <p>15 Desactivação do airbag do passageiro 47</p> <p>16 Porta-luvas 56</p> <p>17 Sistema de informação e lazer</p> <p>18 Botão Eco para sistema pára/arranca 128</p> <p>19 Entrada AUX, entrada USB, ranhura de cartão SD</p> <p>20 Alavanca selectora, caixa de velocidades manual 136</p> <p style="padding-left: 20px;">Caixa de velocidades automática 133</p> <p>21 Travão de estacionamento . 139</p> <p>22 Tomada de energia 79</p>	<p>23 Sensores de estacionamento 148</p> <p style="padding-left: 20px;">Sistema de controlo em descida 87</p> <p>24 Sistema de controlo da climatização 117</p> <p>25 Pedal do acelerador 126</p> <p>26 Interruptor da ignição com tranca da direcção 127</p> <p>27 Pedal do travão 138</p> <p>28 Pedal da embraiagem 126</p> <p>29 Ajuste do volante 74</p> <p>30 Compartimentos de arrumação no painel de instrumentos 55</p> <p>31 Alavanca de abertura do capô 164</p>
---	--	---

Iluminação exterior



Rodar o interruptor das luzes:

- AUTO** = comando automático da iluminação: iluminação exterior é ligada e desligada automaticamente conforme as condições da luz ambiente exterior.
-  = activação ou desactivação do controlo automático dos faróis. O interruptor volta à posição **AUTO**.
-  = luzes laterais
-  = luzes de médios

Veículos sem controlo automático da iluminação:

O = desligar

Luzes de nevoeiro

Premir o interruptor das luzes:

 = faróis de nevoeiro

 = luz traseira de nevoeiro

Iluminação ⇨ 107.

Sinal de luzes, luzes de máximos e de médios

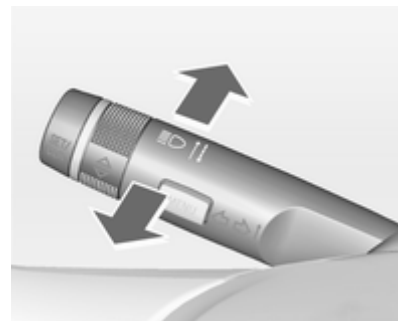

- Sinal de luzes = Puxar alavanca
- Luzes de máximos = Empurrar alavanca
- Luzes de médios = Empurrar ou puxar alavanca

Comando automático das luzes ⇨ 107, luzes de máximos ⇨ 108, sinal de luzes ⇨ 108, iluminação dianteira adaptativa ⇨ 110.

Sinais de mudança de direcção e de faixa

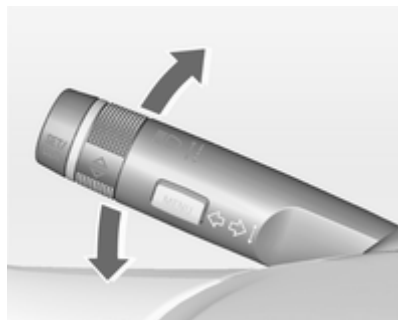

Alavanca para cima = sinal de virar à direita
 Alavanca para baixo = sinal de virar à esquerda

Sinais de mudança de direcção
 ⇨ 113.

Luzes de emergência



Accionadas com o botão .
 Luzes de emergência ⇨ 112.

Buzina



Premir .

Sistemas de limpa pára-brisas e de lava pára-brisas

Limpa pára-brisas

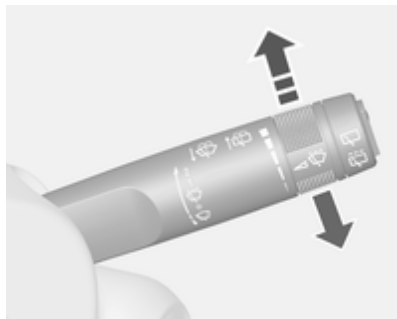

- 2** = rápido
- 1** = lento
-  = limpeza com passagem intermitente ou limpeza automática com sensor de chuva
- O** = desligar

Para uma só passagem com o limpa pára-brisas desligado, pressionar a alavanca para baixo.

Limpa pára-brisas ⇨ 75,
substituição da lâmina do limpa pára-brisas ⇨ 169.

Sistemas lava pára-brisas

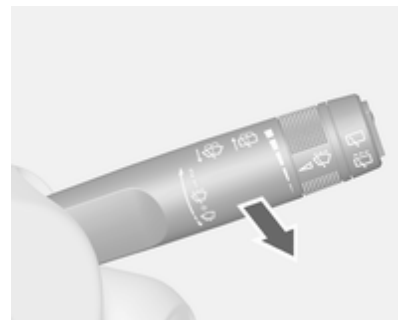

Puxar alavanca.

Sistema lava pára-brisas ⇨ 75,
Líquido limpa-vidros ⇨ 166.

Sistemas do limpa e lava-vidros do óculo traseiro



Pressionar o interruptor basculante para accionar o limpa-vidros do óculo traseiro:

- posição superior = funcionamento contínuo
- posição inferior = funcionamento intermitente
- posição intermédia = desligar

Limpa-vidros do óculo traseiro e lava-vidros do óculo traseiro ⇨ 77.

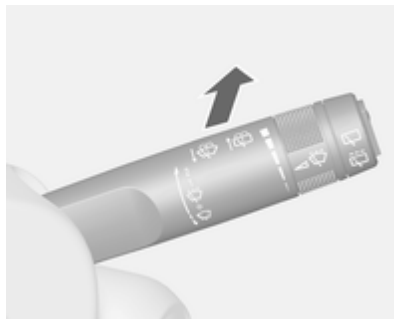

Empurrar alavanca.

O líquido do limpa-vidros é pulverizado no óculo traseiro e o limpa pára-vidros faz algumas passagens.

Climatização

Óculo traseiro aquecido, espelhos retrovisores exteriores aquecidos



O desembaciador é accionado premindo o botão [ícone].

Óculo traseiro com desembaciador ⇨ 33.

Desembaciamento e descongelação dos vidros



Pressionar o botão .

Regular o comando da temperatura para o nível mais alto.

Arrefecimento  ligado.

Óculo traseiro com desembaciador  ligado.

Sistema de climatização ⇨ 117.

Caixa de velocidades

Caixa de velocidades manual

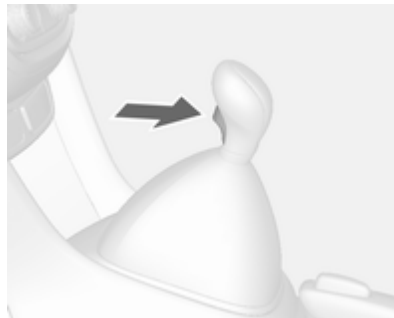

Marcha-atrás: com o veículo parado, esperar 3 segundos depois de carregar no pedal da embraiagem e então pressionar o botão de desengate na alavanca selectora e engatar a mudança.

Se a mudança não engatar, colocar a alavanca em ponto morto, tirar o pé do pedal da embraiagem e pressionar de novo; depois seleccionar a mudança novamente.

Caixa de velocidades manual ⇨ 136.

Caixa de velocidades automática



P = estacionamento

R = marcha-atrás

N = ponto morto

D = condução

Modo manual: Deslocar a alavanca selectora para **M**.

+ = mudança superior.

- = mudança inferior.

A alavanca selectora só pode ser deslocada de **P** quando a ignição está ligada ou o pedal do travão está accionado. Para engatar **P** ou **R**, premir o botão de desengate.

Caixa de velocidades automática
⇨ 133.

Arranque

Antes de iniciar a marcha, verificar

- Pressão e estado dos pneus
⇨ 184, ⇨ 218.
- Nível do óleo de motor e níveis dos fluidos ⇨ 164.
- Se todos os vidros, espelhos retrovisores, luzes exteriores e chapas de matrícula estão limpos, sem neve e sem gelo e a funcionar.
- Posição adequada dos espelhos, bancos e cintos de segurança
⇨ 29, ⇨ 38, ⇨ 42.
- Funcionamento dos travões a baixa velocidade, principalmente se os travões estiverem molhados.

Ligar o motor

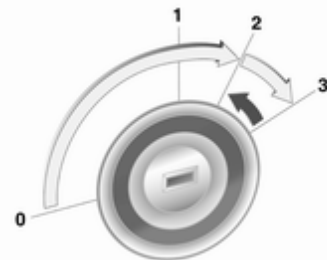

- Rodar a chave para a posição **1**
- mover o volante suavemente para libertar o bloqueio do volante
- operar a embraiagem e o travão
- caixa de velocidades automática em **P** ou **N**
- não accionar o pedal do acelerador
- motores diesel: rodar a chave para a posição **2** para a pré-
-incandescência e esperar até o indicador de controlo se apagar
- rodar a chave para a posição **3** e soltar

Pôr o motor a trabalhar ⇨ 127.

Sistema Start/Stop



Se o veículo estiver a circular a baixa velocidade ou parado e estiverem reunidas determinadas condições, activar a Autostop do seguinte modo:

- carregar no pedal da embraiagem
- colocar a alavanca selectora na posição **N**
- soltar o pedal da embraiagem

A indicação Autostop é feita pelo ponteiro na posição **AUTOSTOP** no conta-rotações.

Para ligar novamente o motor, carregar de novo no pedal da embraiagem.

Sistema Start/Stop ⇨ 128.

Estacionamento

- Utilizar sempre o travão de mão. Accionar o travão de mão manual sem premir o botão desengate. Aplicar com a maior firmeza possível em descidas ou subidas. Pressionar o travão de pé simultaneamente para reduzir a força de funcionamento.
- Desligar o motor. Rodar a chave de ignição para a posição **0** e retirá-la. Rodar o volante até sentir a tranca da direcção engatar.
Nos veículos com caixa de velocidades automática, só se pode retirar a chave quando a alavanca selectora estiver na posição **P**.
- Se o veículo estiver numa superfície plana ou numa subida, engatar a primeira velocidade ou colocar a alavanca selectora em **P** antes de desligar a ignição. Numa subida, virar as rodas dianteiras para o lado contrário ao do passeio. Se o veículo estiver numa descida, engatar a marcha-atrás ou colocar

a alavanca selectora em **P** antes de desligar a ignição. Virar as rodas dianteiras na direcção do passeio.

- Trancar o veículo através do botão  no comando à distância. Activar o sistema de alarme anti-roubo ⇨ 27.
- Não estacionar o veículo numa superfície facilmente inflamável. A temperatura elevada do sistema de escape pode provocar a inflamação da superfície.
- Fechar as janelas e o tecto de abrir.
- As ventoinhas de arrefecimento do motor poderão funcionar depois de se desligar o motor ⇨ 163.
- Depois de conduzir a velocidade de rotação do motor elevada ou com cargas de motor elevadas, deixar o motor trabalhar um pouco com carga reduzida ou deixá-lo em ponto morto durante 30 segundos antes de o desligar, para proteger o turbocompressor.

Chaves, fechaduras ⇨ 20, Não utilização do veículo durante muito tempo ⇨ 162.

Chaves, portas, janelas

Chaves, fechaduras	20
Portas	26
Segurança do veículo	27
Espelhos retrovisores exteriores	29
Espelho retrovisor interior	30
Janelas	31
Tejadilho	34

Chaves, fechaduras

Chaves

Chaves de substituição

O número da chave está especificado numa etiqueta separável.

O número da chave deve ser referido sempre que se encomendarem chaves de substituição já que é um componente do imobilizador.

Fechaduras ⇨ 202.

Chave com secção retráctil



Pressionar botão para extrair a chave.

Para recolher a chave, pressionar o botão primeiro.

Radiotelecomando



Utilizado para accionar:

- Sistema de fecho centralizado das portas
- Sistema de alarme anti-roubo

O radiotelecomando tem um raio de alcance de aproximadamente 30 metros. Pode ser reduzido devido

a influências exteriores. As luzes de emergência confirmam o accionamento.

Manuseie-o com cuidado, proteja-o da humidade e de temperaturas elevadas e evite utilizações desnecessárias.

Avaria

Se não for possível accionar o fecho centralizado das portas com o comando, isso pode dever-se às seguintes razões:

- Veículo fora do raio de alcance
- Pilha fraca
- Utilização frequente e repetida do comando quando fora do raio de alcance, levando a que seja necessário proceder à ressincronização
- Sobrecarga do sistema de fecho centralizado, devido a accionamento repetido num curto

espaço de tempo, levando a que a alimentação seja interrompida durante um curto período de tempo

- Interferência de ondas rádio com maior potência provenientes de outras origens

Destrancagem ⇨ 22.

Configurações básicas

Algumas configurações podem ser alteradas no menu **Configurações** no Visor de Informações.

Personalização do veículo ⇨ 102.

Substituição da pilha do comando

Substituir a pilha assim que o raio de alcance diminua.



As pilhas não devem ser eliminadas junto com os resíduos domésticos. Devem ser colocadas em pontos de recolha para reciclagem apropriados (i.e. pilhões).

Chave com secção retráctil



Extrair a chave e abrir a unidade. Substituir a pilha (pilha tipo CR 2032), prestando atenção à posição de colocação. Fechar a unidade e sincronizar.

Sincronização do radiotelecomando

Depois de substituir a bateria, destrancar a porta com a chave na fechadura da porta do condutor. O radiotelecomando será sincronizado quando ligar a ignição.

Definições memorizadas

Sempre que a chave é retirada do interruptor da ignição, as configurações que se seguem são memorizadas automaticamente pela chave:

- Iluminação
- Sistema de informação e lazer
- Sistema de fecho centralizado das portas

As definições guardadas são automaticamente utilizadas na próxima vez que a chave memorizada é inserida no interruptor da ignição e rodada para a posição 1 ⇨ 127.

Um pré-requisito é que **Personalização por condutor** esteja activado nas definições pessoais do Mostrador de informação gráfica. Este deve ser configurado para cada chave usada. Em veículos equipados com Mostrador de informação a cores, a personalização é activada de forma permanente.

Personalização do veículo ⇨ 102.

Sistema de fecho centralizado

Destranca e tranca portas, bagageira e portinhola do depósito de combustível.

Puxar o manípulo interior de uma das portas destranca a respectiva porta. Puxar o manípulo outra vez abre a porta.

Advertência

No caso de um acidente em que os airbags ou pré-tensores dos cintos tenham sido accionados, o veículo é automaticamente destrancado.

Advertência

Pouco tempo depois de destrancar as portas com o comando, as portas trancam automaticamente se nenhuma porta for aberta.

Destrancagem

Comando à distância via rádio



Pressionar o botão .

É possível seleccionar duas definições.

- Para destrancar apenas a porta do condutor, bagageira e portinhola do depósito de combustível, premir uma vez o botão . Para destrancar

todas as portas, premir duas vezes o botão 

ou

- premir uma vez o botão  para destrancar todas as portas, bagageira e portinhola do depósito de combustível.

A configuração pode ser alterada no menu **Configurações** no Visor de Informação. Personalização do veículo ⇨ 102.

A configuração pode ser guardada para a chave que está a ser utilizada. Definições memorizadas ⇨ 22.

Trancagem

Fecha portas, bagageira e portinhola do depósito de combustível.



Pressionar o botão .

Se a porta do condutor não estiver bem fechada, o sistema de fecho centralizado não funcionará.

Botões de fecho centralizado

Fecha ou abre todas as portas, a bagageira e portinhola do depósito de combustível a partir do interior do habitáculo.



Os botões de fecho centralizado encontram-se na porta do condutor e na porta do passageiro.

Pressionar o botão  para fechar.

Pressionar o botão  para abrir.

Avaria no sistema do comando à distância rádio

Destrancagem



Destrancar manualmente a porta do condutor rodando a chave na fechadura. Ligar a ignição e pressionar o botão do fecho centralizado para destrancar as outras portas, bagageira e portinhola do depósito de combustível. Ligando a ignição, o sistema de Protecção anti-roubo fica desactivado.

Trancagem

Trancar manualmente a porta do condutor rodando a chave na fechadura.

Avaria no sistema de fecho centralizado

Destrancagem

Destrancar manualmente a porta do condutor rodando a chave na fechadura. As outras portas podem ser abertas puxando duas vezes a maçaneta interior. A bagageira e a portinhola de enchimento do combustível não podem ser abertas. Para desactivar a Protecção anti-roubo, ligar a ignição 27.

Trancagem

Pressionar o botão interior de fecho de todas as portas, excepto a do condutor. Depois, fechar a porta do condutor e fechá-la do lado de fora com a chave. A portinhola do depósito de combustível e a porta da bagageira não podem ser trancadas.

Trancagem diferida

Esta característica atrasa a trancagem das portas e o armar do sistema de alarme anti-roubo em cinco segundos quando o interruptor eléctrico de fecho das portas ou o radiotelecomando são usados para trancar o veículo.

Isso pode ser alterado nas definições do veículo.

Personalização do veículo 102.

ON: Ao pressionar o botão de fecho centralizado das portas, ouvir-se-ão três avisos sonoros para sinalizar que a trancagem diferida está a ser utilizada.

As portas só ficarão trancadas cinco segundos depois de a última porta ser fechada. É possível anular temporariamente a trancagem diferida premindo o botão do fecho centralizado ou o botão de trancagem no radiotelecomando.

OFF: As portas trancar-se-ão imediatamente ao premir o interruptor eléctrico de trancagem ou o botão no radiotelecomando.

Trancar automaticamente as portas

A característica de segurança pode ser configurada para trancar todas as portas automaticamente, bagageira e portinhola do depósito de combustível, assim que é atingida determinada velocidade.

Além disso, é possível configurar para destrancar a porta do condutor ou todas as portas depois de a ignição ter sido desligada e a chave da ignição ter sido retirada (caixa de velocidades manual) ou a alavanca das velocidades ser deslocada para a posição **P** (caixa de velocidades automática).

As configurações podem ser alteradas no menu **Configurações** no Visor de Informações.
Personalização do veículo ↻ 102.

As configurações podem ser guardadas pela chave que está a ser utilizada ↻ 22.

Dispositivo de segurança para crianças



⚠ Aviso

Utilizar os fechos de segurança para crianças sempre que estejam crianças nos bancos traseiros.

Com uma chave ou chave de parafusos própria, rodar para a horizontal o fecho de segurança para crianças na porta traseira. A porta não pode ser aberta do interior. Para

desactivar, rodar o fecho de segurança para crianças para a posição vertical.

Portas

Bagageira

Porta traseira

Abrir



Depois de destrancar, premir o interruptor tátil e abrir a porta traseira.

Fechar

Utilizar um dos manípulos interiores.

Não pressionar o interruptor tátil ou o emblema ao fechar, porque isso destrancará novamente a porta da bagageira.

Sistema de fecho centralizado das portas ⇨ 22.

Dicas gerais para funcionar com a porta da bagageira

⚠ Aviso

Não conduza com a porta traseira aberta ou mal fechada, por exemplo, ao transportar objectos volumosos, uma vez que os gases de escape tóxicos, que são invisíveis e inodoros, podem entrar no veículo. Isto pode causar perda de consciência ou até mesmo morte.

Atenção

Antes de abrir a porta da bagageira verificar que não haja obstruções acima, como uma

porta de garagem, para evitar danos na porta da bagageira. Verifique sempre a área de movimentação acima e por trás da porta traseira.

Advertência

A montagem de determinados acessórios pesados na porta da retaguarda pode afectar a capacidade de a porta se manter aberta.

Segurança do veículo

Protecção anti-roubo

⚠ Aviso

Não utilizar o sistema se estiverem pessoas no veículo!
Não é possível destrancar as portas a partir do interior.

O sistema tranca todas as portas. As portas têm de estar todas fechadas, caso contrário o sistema não pode ser activado.

Se a ignição tiver estado ligada, deve abrir-se e fechar-se a porta do condutor uma vez para o veículo poder ser trancado e protegido contra roubo.

Destrancar o veículo desactiva o sistema de trancagem anti-roubo mecânico. Tal não é possível com o botão do fecho centralizado.

Activação



Pressionar  duas vezes no comando no espaço de 5 segundos.

Sistema de alarme anti-roubo

O sistema de alarme anti-roubo está associado ao sistema de fecho anti-roubo.

Monitoriza:

- Portas, bagageira, capot,
- Ignição.

Destrancar o veículo desactiva ambos os sistemas simultaneamente.

Activação

- Auto-activação 30 segundos depois de trancar o veículo (inicialização do sistema)
- Directamente pressionando  no comando à distância mais uma vez depois de fechar

Advertência

Mudanças no interior do veículo, como, por exemplo, a utilização de capas dos bancos e vidros ou tecto de abrir abertos, podem afectar a função de monitorização do habitáculo.

LED de estado



O LED de estado está integrado no sensor acima do painel de instrumentos.

Estado nos primeiros 30 segundos após a activação do sistema de alarme anti-roubo:

LED aceso = teste, desfazamento de armamento.

LED pisca rapidamente = portas, porta da bagageira ou capot mal fechadas ou avaria no sistema.

Estado depois de o sistema ser armado:

LED pisca = sistema armado.
de vagar

Dirigir-se a uma oficina em caso de avarias.

Desactivação

Destrancar o veículo desactiva o alarme anti-roubo.

Alarme

O alarme pode ser silenciado pressionando qualquer botão do comando ou ligando a ignição.

O sistema de alarme anti-roubo pode ser desactivado pressionando o botão  ou ligando a ignição.

Trancagem automática das portas

Se qualquer das portas não estiver aberta ou a posição da chave de ignição não estiver na posição **2** ou **3** dentro de 3 minutos depois de destrancar as portas com o radiotelecomando, todas as portas são trancadas e o sistema de alarme anti-roubo é activado automaticamente.

Destrancagem automática das portas

Todas as portas serão destrancadas automaticamente quando os sensores de impacto sofrerem um impacto com a ignição ligada.

No entanto, as portas não podem ser destrancadas no caso de haver problemas mecânicos no sistema de trancagem das portas ou da bateria.

Imobilizador electrónico



O sistema faz parte do interruptor da ignição e verifica se o veículo pode ser ligado com a chave que está a ser utilizada.

O imobilizador é accionado automaticamente depois de a chave ter sido retirada da ignição.

Se o indicador de controlo  piscar com a ignição ligada, isso é sinal de que existe uma avaria no sistema; o motor não pode ser posto a trabalhar. Desligar a ignição e repetir o processo de arranque.

Se o indicador de controlo continuar a piscar, tentar pôr o motor a trabalhar utilizando a chave sobresselente e procurar ajuda numa oficina.

Advertência

O imobilizador não tranca as portas. Depois de sair do veículo, deve-se trancar sempre o veículo e activar o sistema de alarme  22,  27.

Indicador de controlo   90.

Espelhos retrovisores exteriores

Convexos

O espelho retrovisor exterior convexo inclui uma zona esférica e reduz os ângulos mortos. A forma do espelho retrovisor faz com que os objectos pareçam mais pequenos, o que afectará a capacidade de calcular as distâncias.

Ajuste eléctrico



Seleccionar o retrovisor exterior relevante rodando o controlo para a esquerda (**L**) ou a direita (**R**). Depois rodar o comando para regular o retrovisor.

Na posição **0** não é seleccionado qualquer espelho.

Rebatimento

Recolhimento manual



Para segurança de peões, os espelhos retrovisores exteriores serão rebatidos ao sofrerem um

embate forte. Reposicionar o espelho retrovisor aplicando uma ligeira pressão na caixa do espelho.

Rebatimento eléctrico

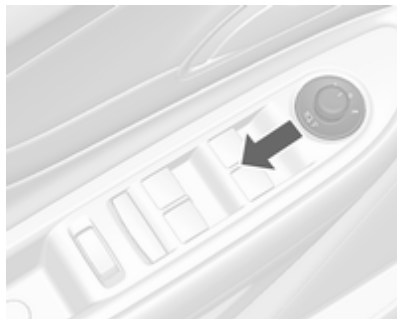

Rodar o comando para 0, e em seguida pressionar o comando para trás. Ambos os espelhos retrovisores exteriores recolherão.

Pressionar novamente o comando para trás - ambos os espelhos retrovisores exteriores voltam à respectiva posição normal.

Aquecidos



Função activada pressionando o botão .

O desembaçamento funciona com o motor a trabalhar e é desligado automaticamente após um curto período de tempo.

Espelho retrovisor interior

Função manual de antiencandeamento



Para reduzir o encandeamento, ajustar a alavanca na parte inferior da caixa do espelho retrovisor.

Função automática de antiencandeamento



À noite, o encandeamento provocado pelos veículos que seguem atrás é automaticamente reduzido.

Janelas

Pára-brisas

Pára-brisas com reflector solar

O pára-brisas com reflector solar possui um revestimento que reflecte a radiação solar. Os sinais de dados, por exemplo, de postos de portagens, também podem ser reflectidos.

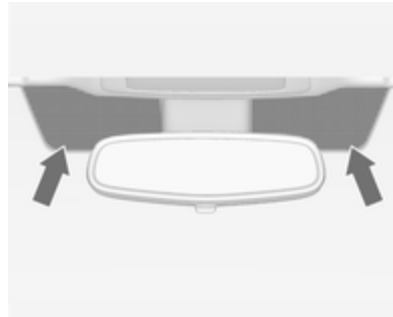

As áreas marcadas no pára-brisas por trás do espelho retrovisor não estão revestidas. Os dispositivos para registo electrónico de dados e pagamento de portagens têm de ser

fixados nestas áreas. Caso contrário, podem ocorrer falhas a nível do registo de dados.

Auto-colantes no pára-brisas

Não colocar auto-colantes, tal como auto-colantes das auto-estradas ou semelhantes no pára-brisas, na área do espelho retrovisor interior. Caso contrário a zona de detecção do sensor e a área de visão da câmara no encaixe do espelho retrovisor poderia ficar restringida.

Accionamento manual dos vidros

Os vidros das portas podem ser abertos ou fechados com as alavancas próprias.

Accionamento electrónico dos vidros

⚠ Aviso

Cuidado ao accionar os vidros eléctricos. Risco de lesão, principalmente para crianças.

Se estiverem crianças nos bancos traseiros, accione o sistema de segurança para crianças nos vidros eléctricos.

Observar os vidros com atenção ao fechá-los. Assegurar-se de que não fica nada preso nos vidros durante o movimento dos mesmos.

Ligar a ignição para accionamento electrónico dos vidros.



Accionar o interruptor para o vidro respectivo empurrando para abrir e puxando para fechar.

Empurrar ou puxar cuidadosamente até ao primeiro batente: o vidro desloca-se para cima ou para baixo enquanto o interruptor é accionado.

Empurrar ou puxar firmemente para o segundo batente e depois soltar: o vidro desloca-se para cima ou para baixo automaticamente com a função de segurança activada. Para parar o movimento, accionar o interruptor mais uma vez na mesma direcção.

Função de segurança

Se o vidro da janela encontrar resistência acima da linha intermédia da janela durante o fecho automático, o movimento de fecho é interrompido imediatamente e aberto de novo.

Função de segurança de correcção de velocidade

Caso seja difícil fechar o vidro devido a gelo ou outra situação semelhante, ligar a ignição, depois puxar o interruptor até ao primeiro batente e manter. O vidro desloca-se para cima sem a função de segurança activada. Para parar o movimento, soltar o interruptor.

Sistema de segurança para crianças para as janelas traseiras



Pressionar o interruptor  para desactivar os vidros eléctricos traseiros.

Para accionar pressionar  novamente.

Sobrecarga

Se as janelas forem abertas e fechadas repetidamente durante um breve espaço de tempo, o funcionamento das mesmas é inibido durante algum tempo.

Inicialização dos vidros eléctricos

Se não for possível fechar as janelas automaticamente (p. ex. depois de desligar a bateria do veículo), accionar a electrónica das janelas da seguinte maneira:

1. Fechar as portas.
2. Ligar a ignição.
3. Fechar o vidro completamente e manter o interruptor puxado para cima durante mais 2 segundos.
4. Repetir para cada uma das janelas.

Óculo traseiro aquecido



Função activada pressionando o botão .

O desembaciamento funciona com o motor a trabalhar e é desligado automaticamente após um curto período de tempo.

Consoante o tipo de motor, o óculo traseiro aquecido liga automaticamente quando o filtro de partículas diesel está a ser limpo.

Palas pára-sol

As palas pára-sol podem ser colocadas para baixo ou rodadas para o lado para impedir o encadeamento.

As coberturas dos espelhos de cortesia das palas pára-sol devem estar fechadas durante a condução.

Se as palas pára-sol tiverem um espelho de cortesia iluminado, a lâmpada acende ao abrir a cobertura do espelho de cortesia.

Tejadilho

Tecto de abrir

Aviso

Tenha cuidado ao accionar o tecto de abrir. Risco de lesão, principalmente para crianças.

Vigiar cuidadosamente as peças móveis quando as accionar. Assegurar-se de que não fica nada preso nos vidros durante o movimento dos mesmos.

Ligar a ignição para accionar o tecto de abrir.

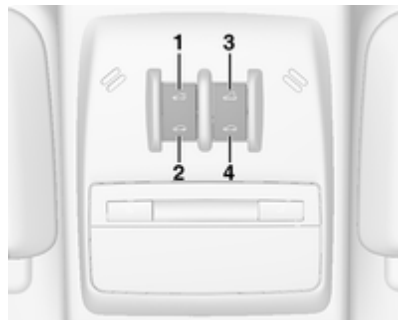

Abrir ou fechar

Pressionar o interruptor **1** ou **2** ligeiramente até ao primeiro batente: o tecto de abrir abre ou fecha enquanto o interruptor for accionado.

Pressionar firmemente o interruptor **1** ou **2** até ao segundo batente e depois soltar: o tecto de abrir abre e fecha automaticamente com a função de segurança activada. Para parar o movimento, accionar o interruptor mais uma vez.

Levantar ou fechar

Pressionar o interruptor **3** ou **4**: o tecto de abrir é levantado ou fechado automaticamente com a função de segurança activada.

Se o tecto de abrir estiver levantado, pode ser accionado numa única operação pressionando o interruptor **1**.

Persiana

A persiana é aberta manualmente.

Fechar ou abrir a persiana fazendo-a deslizar.

Quando o tecto de abrir está aberto, a persiana está sempre aberta.

Sujidade e detritos podem acumular-se no vedante do tecto de abrir ou na calha, o que pode dificultar o funcionamento do tecto de abrir, ruído ou obstruir o sistema de drenagem da água. Abra o tecto de abrir periodicamente e retire quaisquer obstáculos ou detritos soltos. Limpe o vedante do tecto de abrir e da área do vedante com um

pano limpo, sabão suave e água. Não retire a massa lubrificante do tecto de abrir.

Dicas Gerais

Função de segurança

Se o tecto de abrir encontrar resistência durante o fecho automático, pára imediatamente e abre de novo.

Função de segurança de correcção de velocidade

Caso seja difícil fechá-lo devido a gelo ou algo semelhante, pressionar e manter pressionado o interruptor **2**. O tecto de abrir fecha sem a função de segurança activada. Para parar o movimento, soltar o interruptor.

Inicialização depois de um falha de alimentação

Depois de uma falha de alimentação, só será possível accionar o tecto de abrir até determinado ponto. Mande inicializar o sistema numa oficina.

Bancos, sistemas de segurança

Encostos de cabeça	36
Bancos dianteiros	38
Cintos de segurança	41
Sistema de airbags	44
Sistemas de segurança para crianças	48

Encostos de cabeça

Posição

⚠ Aviso

Conduzir apenas com o encosto de cabeça na posição correcta.

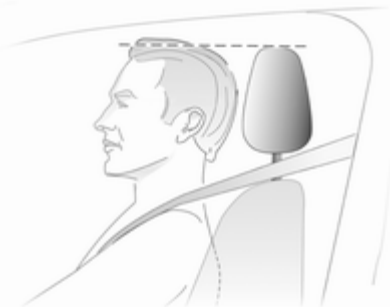

A face superior do encosto de cabeça deverá encontrar-se ao nível superior da cabeça. Se tal não for possível, no caso de passageiros muito altos, colocar o encosto na posição mais

alta possível e no caso de passageiros baixos, colocar na posição mais baixa.

Ajuste

Encostos de cabeça nos bancos dianteiros

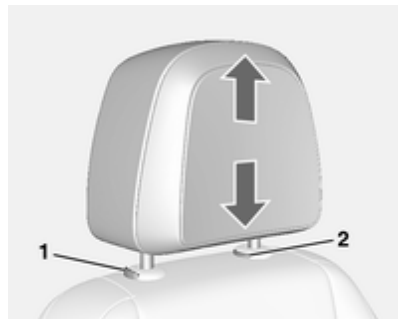

Regulação da altura

Puxar o encosto de cabeça para cima.

Para deslocar para baixo, pressionar o trinco (1) e empurrar o encosto de cabeça para baixo

Remoção

Levantar totalmente o encosto de cabeça.

Pressionar os trincos (1) e (2) simultaneamente.

Puxar para cima o encosto de cabeça.

Regulação horizontal

Para regular na horizontal, puxar o encosto de cabeça para a frente. O encosto de cabeça encaixa em três posições.

Para voltar à posição mais atrás, puxar totalmente para a frente e soltar.

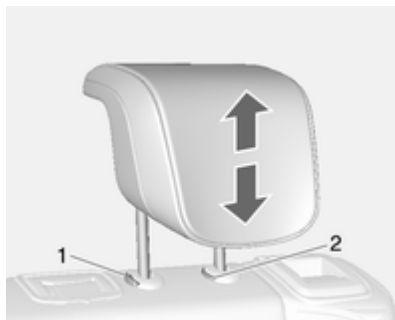
Encostos de cabeça dos bancos traseiros**Regulação da altura**

Puxar o encosto de cabeça para cima.

Para deslocar para baixo, pressionar o trinco (1) e empurrar o encosto de cabeça para baixo.

Desmontagem

Levantar totalmente o encosto de cabeça.

Pressionar os trincos (1) e (2) simultaneamente.

Puxar para cima o encosto de cabeça.

Bancos dianteiros

Posição dos bancos

⚠ Aviso

Conduzir apenas com o banco bem ajustado.



- Sentar-se o mais encostado possível ao encosto do banco. Ajustar a distância entre o banco e os pedais de forma a que as pernas fiquem ligeiramente em ângulo ao

pressionar os pedais. Deslizar o banco da frente do passageiro o mais para trás possível.

- Sentar-se com os ombros o mais possível encostados ao encosto do banco. Definir a inclinação do encosto do banco traseiro para que seja possível alcançar facilmente o volante com os braços ligeiramente dobrados. Manter os ombros em contacto com o encosto do banco ao rodar o volante. Não inclinar o encosto do banco demasiado para trás. Aconselhamos uma inclinação máxima de aproximadamente 25°.
- Ajustar o volante ⇨ 74.
- Colocar o assento suficientemente alto para ter uma boa visão a toda a volta e para conseguir ver todos os instrumentos. Deve haver pelo menos um palmo livre entre a cabeça e o forro do tejadilho. As pernas devem ficar assentes ligeiramente sobre o banco sem exercerem pressão no banco.
- Ajustar o encosto de cabeça ⇨ 36.

- Ajustar a altura do cinto de segurança ⇨ 42.
- Ajustar o apoio das coxas de forma a haver um espaço de cerca de dois dedos entre a extremidade do banco e curva do joelho.
- Ajustar o apoio lombar de forma a que suporte a forma natural da coluna vertebral.

Ajuste dos bancos

⚠ Perigo

Não se sente a menos de 25 cm do volante, para permitir uma activação segura do airbag.

⚠ Aviso

Nunca ajuste os bancos ao conduzir, uma vez que poderão mover-se de forma incontrolável.

Conduzir sempre com os bancos e encostos engatados.

Posição dos bancos



Puxar manípulo, desligar banco, largar manípulo.

Encostos dos bancos

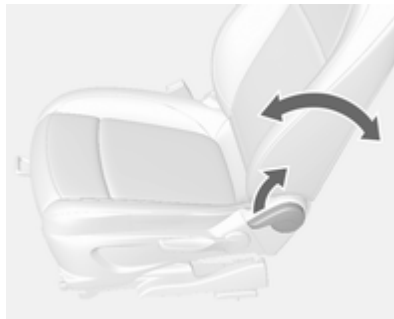

Puxar a alavanca, ajustar a inclinação e soltar a alavanca. Deixar que o encosto do banco traseiro encaixe até ouvir o barulho de encaixe.

Altura dos bancos



Movimento de bombeio da alavanca
para cima = mais alto
para baixo = mais baixo

Inclinação dos bancos

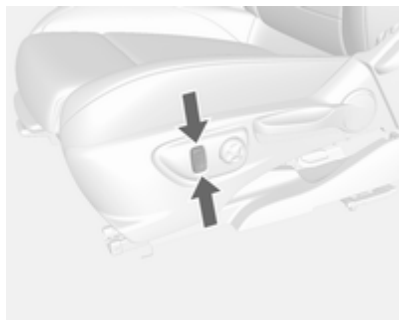

Ajuste da inclinação pressionando o botão.

Apoio lombar



Ajustar o apoio lombar usando o interruptor de quadro vias para o adaptar às necessidades pessoais.

Deslocar o apoio para cima e para baixo: pressionar interruptor para cima ou para baixo.

Aumentar e diminuir o apoio: pressionar o interruptor para a frente ou para trás.

Suporte para as pernas ajustável



Puxar a alavanca e deslizar o apoio para as ancas.

Aquecimento



Ajustar o aquecimento para a regulação pretendida pressionando o botão  referente ao banco em causa uma ou mais vezes. O indicador de controlo no botão indica a regulação.

Não se recomenda a utilização prolongada da definição mais elevada para pessoas com pele sensível.

O aquecimento do banco está operacional quando o motor está a trabalhar e em Autostop.

Sistema Start/Stop ⇨ 128.

Cintos de segurança



Os cintos bloqueiam durante grandes acelerações ou desacelerações do veículo, mantendo os ocupantes na posição sentada. Assim, o risco de ferimento é consideravelmente reduzido.

Aviso

Apertar o cinto de segurança antes de cada viagem.

Na eventualidade de um acidente, os ocupantes que não usem cintos de segurança põem em perigo a vida dos restantes ocupantes e a sua própria integridade física.

Os cintos de segurança estão concebidos para serem utilizados apenas por uma pessoa de cada vez. Sistema de segurança para crianças ⇨ 48.

Periodicamente, verificar todos os componentes do cinto de segurança para ver se funcionam bem e se não apresentam danos.

Os componentes danificados devem ser substituídos. Após um acidente, os cintos de segurança e os pré-tensores devem ser substituídos por uma oficina.

Advertência

Certificar-se de que os cintos não são danificados por sapatos ou objectos com arestas vivas, nem ficam presos. Evitar sujar os carretos de inércia dos cintos.

Aviso do cinto de segurança 
 ⇨ 85.

Limitadores de força nos cintos

Nos bancos dianteiros, a pressão sobre o corpo é reduzida por uma libertação gradual do cinto durante uma colisão.

Pré-tensores dos cintos

Em caso de uma colisão frontal ou traseira de determinada gravidade, os cintos de segurança dianteiros são apertados.

 Aviso

O manuseamento incorrecto (por exp. desmontagem ou instalação de cintos) pode fazer accionar os pré-tensores dos cintos.

O disparo dos os pré-tensores é indicado pelo acendimento permanente do indicador de controlo  ⇨ 85.

Os pré-tensores accionados têm de ser substituídos por uma oficina. Os pré-tensores dos cintos só podem ser accionados uma vez.

Advertência

Não colar ou montar acessórios ou outros objectos que possam interferir com o funcionamento dos pré-tensores dos cintos de segurança. Não fazer quaisquer alterações aos componentes dos pré-tensores dos cintos de segurança, pois isso invalidará a aprovação tipo do veículo.

Cinto de segurança de três pontos**Fixação**

Puxar o cinto do enrolador, colocá-lo na diagonal sem torcer sobre o corpo e inserir a lingueta no fecho.

Apertar a faixa do cinto que passa pelo abdómen regularmente enquanto conduz, puxando a faixa que passa pelo ombro.



Vestuário largo ou volumoso impede que o cinto fique bem ajustado ao corpo. Não colocar objectos, como por exemplo, malas de mão ou telemóveis, entre o cinto e o corpo.

⚠ Aviso

O cinto não deve ficar assente sobre objectos rígidos ou frágeis que estejam em bolsos do vestuário.

Regulação da altura



1. Puxar ligeiramente o cinto para fora.
2. Pressionar botão.
3. Ajustar a altura e engatar.



Ajustar a altura de forma a que o cinto fique sobre o ombro. Não deve ficar sobre a garganta ou parte superior do braço.

⚠ Aviso

Não ajustar durante a condução.

Remoção



30054

Para desapertar o cinto de segurança, pressionar o botão vermelho no fecho do cinto.

Cintos de segurança nos bancos traseiros

O cinto de segurança do banco central traseiro só pode ser puxado para fora do enrolador se o encosto estiver engatado na posição vertical.

Utilização do cinto de segurança durante a gravidez

⚠ Aviso

A faixa que passa pelo abdómen deve ser colocada o mais abaixo possível, por cima da pélvis para evitar pressão sobre o abdómen.

Sistema de airbags

O sistema de airbag é composto por uma variedade de sistemas individuais, conforme o âmbito do equipamento.

Quando accionados, os airbags são insuflados em milésimos de segundo. São também rapidamente desinsuflados, o que faz com que muitas vezes nem sejam notados durante uma colisão.

⚠ Aviso

Se manuseados incorrectamente, os sistemas de airbags podem ser accionados de forma explosiva.

Advertência

Os sistemas electrónicos dos airbags e dos pré-tensores dos cintos encontram-se na área da consola central. Não colocar objectos magnéticos nessa área.

Não colar nada nas tampas dos airbags e não as cobrir com outros materiais.

Cada airbag é accionado uma só vez. Os airbags accionados devem ser substituídos por uma oficina. Além disso, poderá ser necessário mandar substituir o volante, o painel de instrumentos, peças dos painéis, vedações das portas, manipulós e bancos.

Não fazer alterações no sistema de airbags já que isso invalidará a aprovação tipo do veículo.

Quando os airbags enchem, os gases quentes que saem podem provocar queimaduras.

Luz de aviso  do sistema de airbags ⇨ 85.

Sistema do airbag frontal

O sistema de airbags dianteiros é composto por um airbag no volante e um no painel de instrumentos no lado do passageiro dianteiro. Estes airbags podem ser identificados pela palavra **AIRBAG**.



Além disso, existe uma etiqueta de aviso na pala pára-sol do passageiro ou na parte lateral do painel de instrumentos, visível quando a porta do passageiro dianteiro está aberta.

O sistema de airbag dianteiro dispara no caso de impacto frontal de determinada gravidade. A ignição tem de estar ligada.

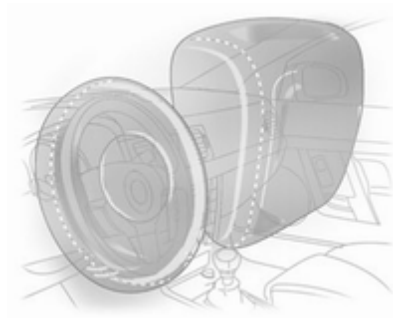

Os airbags cheios amortecem o impacto, reduzindo consideravelmente o risco de ferimentos na parte superior do corpo e cabeça dos passageiros da frente.

Aviso

A protecção só é a ideal se o banco estiver na posição correcta ⇨ 38.

Manter a área de insuflação do airbag sem obstruções.

Colocar o cinto de segurança correctamente e apertá-lo bem. Só assim o airbag poderá fornecer protecção.

Sistema de airbag lateral



O sistema de airbag lateral é composto por um airbag em cada um dos encostos dos bancos dianteiros. Esses airbags podem ser identificados pela palavra **AIRBAG**.

O sistema de airbag lateral dispara no caso de impacto lateral de determinada gravidade. A ignição tem de estar ligada.

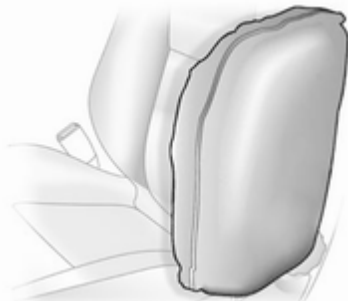

Os airbags cheios amortecem o impacto, reduzindo consideravelmente o risco de ferimentos na parte superior do corpo e da pélvis, no caso de colisão lateral.

⚠ Aviso

Manter a área de insuflação do airbag sem obstruções.

Advertência

Utilizar apenas capas de bancos aprovadas para o veículo em questão. Ter cuidado para não tapar os airbags.

Sistema de airbag de cortina

O sistema de airbags de cortina é composto por um airbag montado na estrutura das janelas, um de cada lado. Podem ser identificados pela palavra **AIRBAG** nos pilares do tejadilho.



O sistema de airbag de cortina dispara no caso de impacto lateral de determinada gravidade. A ignição tem de estar ligada.

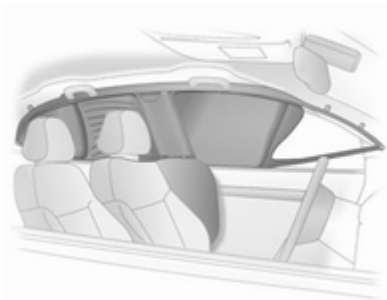

Os airbags cheios amortecem o impacto, reduzindo consideravelmente o risco de ferimentos na cabeça, no caso de impacto lateral.

⚠ Aviso

Manter a área de insuflação do airbag sem obstruções.

Os ganchos existentes na estrutura do tejadilho são apenas adequados para pendurar peças de roupa leves, sem cabides. Não ter itens nessas peças de vestuário.

Desactivação de airbag

O sistema de airbag do passageiro da frente tem de ser desactivado se um sistema de segurança para crianças tiver de ser instalado neste banco. Os sistemas de airbag de cortina, os pré-tensores do cinto e todos os sistemas de airbag do condutor permanecerão activos.

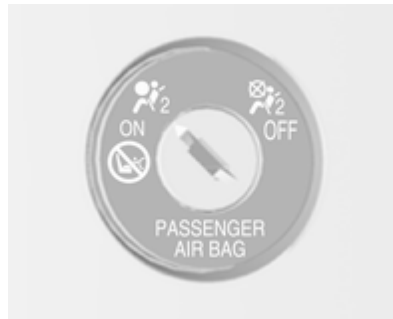

O sistema de airbag do passageiro da frente pode ser desactivado através de um interruptor accionado por chave na lateral direita do painel de instrumentos.

Utilizar a chave de ignição para seleccionar a posição:

- OFF** = os airbags do passageiro da frente são desactivados e não se encherão no caso de colisão. A luz de aviso **OFF** acende em contínuo na consola central. Pode ser instalado um sistema de segurança para crianças de acordo com o quadro **Locais de montagem dos sistemas de segurança para crianças** ⇨ 50. Não é permitido que um adulto ocupe o banco do passageiro da frente.
- ON** = os airbags para o passageiro da frente estão activos. Não deve ser instalado um sistema de segurança para crianças.

⚠ Perigo

Riscos de ferimentos fatais para crianças que utilizem sistemas de segurança num banco com o airbag do passageiro da frente activado.

Riscos de ferimentos fatais para um adulto num banco com o airbag do passageiro desactivado.



Enquanto o indicador de comando  não acender, o sistema de airbag do passageiro da frente insuflar-se-á no caso de colisão.

Alterar estado apenas quando o veículo está parado com a ignição desligada.

Estatuto permanece até a próxima mudança.

Indicador de comando para desactivação do airbag ⇨ 86.

Sistemas de segurança para crianças**Sistemas de retenção para crianças**

Recomendamos o sistema de segurança para crianças da Opel que está especificamente concebido para o veículo.

Quando está a ser utilizado um sistema de segurança para crianças, é favor ter atenção às instruções de montagem e utilização que se seguem, assim como às fornecidas com o sistema de segurança para crianças.

Cumprir sempre a legislação local ou nacional. Em alguns países, é proibido utilizar sistemas de segurança para crianças em alguns bancos.

⚠ Aviso

Quando se utilizar um sistema de segurança para crianças no banco do passageiro dianteiro, deve desactivar-se os sistemas de airbags do banco do passageiro dianteiro, caso contrário, a insuflação dos airbags representa um risco de lesões fatais para a criança.

Isto é particularmente verdade caso se utilizem no banco do passageiro dianteiro sistemas de segurança para crianças virados para a parte traseira do veículo.

Desactivação de airbag ⇨ 47.

Seleccionar o sistema correcto

Os bancos traseiros são o local mais conveniente para aplicar um sistema de segurança para crianças.

A criança deve viajar virada para trás até o mais tarde possível. Assim, garante-se que a espinha dorsal da

criança, que ainda é muito frágil, fica sujeita a menos pressão no caso de um acidente.

São adequados os sistemas de segurança para crianças que estão em conformidade com a ECE 44-03 ou a ECE 44-04. Verifique as normas e regulamentações locais quando à obrigatoriedade de utilização de sistemas de segurança para crianças.

Certificar-se que o sistema de segurança para crianças que vai ser montado é compatível com o tipo de veículo.

Certificar-se que o local da montagem do sistema de segurança para crianças no veículo, é correcto.

Só permitir que as crianças entrem ou saiam do veículo pelo lado oposto ao trânsito.

Quando o sistema de segurança para crianças não está a ser utilizado, fixar a cadeirinha com um cinto de segurança ou retirá-la do veículo.

Advertência

Não colar nada nos sistemas de segurança para crianças e não os cobrir com outros materiais.

Um sistema de segurança para crianças que tenha sido sujeito a tensão num acidente deve ser substituído.

Locais de montagem dos sistemas de segurança para crianças

Opções de montagem autorizadas para um sistema de segurança para crianças

Classe de peso e idade	No banco do passageiro da frente		Nos bancos exteriores traseiros	No banco traseiro central
	airbag activado	airbag desactivado		
Grupo 0: até 10 kg ou cerca de 10 meses	X	U ¹	U ^{2, 3}	U ³
Grupo 0+: até 13 kg ou cerca de 2 anos	X	U ¹	U ^{2, 3}	U ³
Grupo I: 9 até 18 kg ou cerca de 8 meses a 4 anos	X	U ¹	U ^{2, 3}	U ³
Grupo II: de 15 a 25 kg ou cerca de 3 a 7 anos	X	X	U ³	U ³
Grupo III: de 22 a 36 kg ou cerca de 6 a 12 anos	X	X	U ³	U ³

- ¹ = Apenas se o sistema de airbag do banco do passageiro da frente estiver desactivado. Se o sistema de segurança para crianças estiver fixo por um cinto de segurança de três pontos, deslocar a regulação da altura do banco para a posição mais alta e certificar-se que o cinto de segurança do veículo corre para a frente a partir do ponto de ancoragem superior. Endireitar o encosto do banco o suficiente para que o cinto de segurança fique esticado no lado da fivela.
- ² = Cadeirinha disponível com suportes de montagem ISOFIX e Top-Tether ⇨ 54.
- ³ = Deslocar o encosto de cabeça para a posição mais elevada. Caso interfira com a instalação correcta do sistema de segurança para crianças, retirar o encosto de cabeça ⇨ 36.
- U = Adequabilidade universal em conjunto com o cinto de segurança de três pontos.
- X = Nenhum sistema de segurança para crianças autorizado para este grupo de peso.

Opções autorizadas para montagem de um sistema de segurança para crianças ISOFIX

Classe por peso	Classe por altura	Característica	No banco do passageiro da frente	Nos bancos exteriores traseiros	No banco traseiro central
Grupo 0: até 10 kg	E	ISO/R1	X	IL ¹	X
Grupo 0+: até 13 kg	E	ISO/R1	X	IL ¹	X
	D	ISO/R2	X	IL ¹	X
	C	ISO/R3	X	IL ¹	X

Classe por peso	Classe por altura	Característica	No banco do passageiro da frente	Nos bancos exteriores traseiros	No banco traseiro central
Grupo I: 9 até 18 kg	D	ISO/R2	X	IL ¹	X
	C	ISO/R3	X	IL ¹	X
	B	ISO/F2	X	IL, IUF	X
	B1	ISO/F2X	X	IL, IUF	X
	A	ISO/F3	X	IL, IUF	X

- ¹ = Deslocar o banco do passageiro da frente para a posição mais avançada ou ajustar a inclinação do encosto do banco o mais possível para a vertical de modo a garantir que não há interferência entre o sistema de segurança para crianças e o encosto do banco da frente.
- IL = Próprio para sistemas de segurança especiais ISOFIX das categorias 'veículo específico', 'restrito' ou 'semi-universal'. O sistema de segurança ISOFIX deve ser aprovado para o tipo de veículo específico.
- IUF = Próprio para sistemas de segurança ISOFIX para crianças, virados para a frente, de categoria universal aprovados para utilização nesta classe de peso.
- X = Nenhum sistema de segurança ISOFIX para crianças aprovado para este grupo de peso.

Classe de tamanho e dispositivo de banco ISOFIX

- A - ISO/F3 = Sistema de segurança para crianças virado para a frente para crianças de tamanho máximo na classe por peso dos 9 aos 18 kg.
- B - ISO/F2 = Sistema de segurança para crianças virado para a frente para crianças mais pequenas na classe por peso dos 9 aos 18 kg.
- B1 - ISO/F2X = Sistema de segurança para crianças virado para a frente para crianças mais pequenas na classe por peso dos 9 aos 18 kg.
- C - ISO/R3 = Sistema de segurança para crianças virado para trás para crianças de tamanho máximo na classe por peso até aos 13 kg.
- D - ISO/R2 = Sistema de segurança para crianças virado para trás para crianças mais pequenas na classe por peso até aos 13 kg.
- E - ISO/R1 = Sistema de segurança para crianças virado para trás para crianças pequenas na classe por peso até aos 13 kg.

Sistemas de segurança para crianças ISOFIX



Fixar os sistemas de segurança ISOFIX para crianças aprovados para o veículo, aos suportes de montagem ISOFIX. As posições específicas do veículo para o sistema de retenção ISOFIX para crianças estão marcadas na tabela com IL.

Suportes de montagem ISOFIX estão indicados por uma etiqueta no apoio das costas.



O veículo poderá estar equipado com guias na frente dos suportes de montagem para apoiar a montagem do sistema de segurança para crianças. As tampas das guias rodam para trás automaticamente ao fixar o sistema de segurança para crianças.

Sistemas de segurança para crianças Top-Tether

Os olhais de fixação Top-Tether estão identificados com o símbolo  para cadeirinha de criança.



Além do acessório ISOFIX, fixar a fita Top-Tether aos olhais do Sistema de segurança para crianças Top-Tether. A fita deve passar entre as duas barras-guia do encosto de cabeça.

Os sistemas de retenção ISOFIX para crianças com posições de categoria universal estão marcados na tabela com IUF.

Arrumação

Compartimentos de arrumação ...	55
Bagageira	69
Sistema de bagageira de tejadilho	72
Indicações de carregamento	72

Compartimentos de arrumação

⚠ Aviso

Não arrumar objectos pesados ou afiados nos compartimentos de arrumação. Se isso acontecer, a tampa do compartimento de arrumação pode abrir e os ocupantes do veículo podem ficar feridos devido a os objectos serem projectados no caso de uma travagem brusca, uma mudança de direcção súbita ou um acidente.

Arrumação no painel de instrumentos



Junto ao volante, há um compartimento de arrumação.

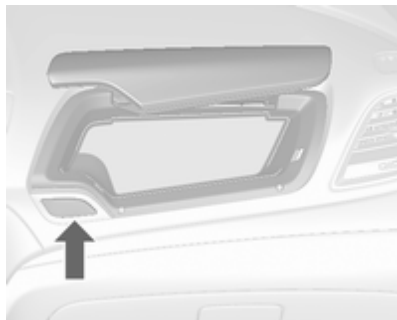

Outro compartimento para arrumação encontra-se sobre o porta-luvas.

Para abrir, premir o botão.

As coberturas dos compartimentos de arrumação devem estar fechadas durante a condução.

Porta-luvas

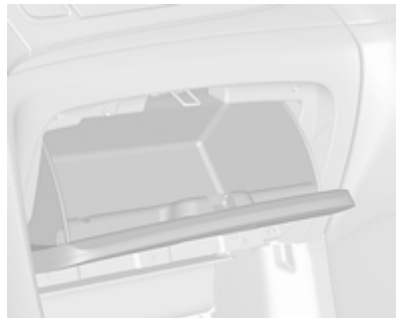

Para abrir, puxar o manípulo.

O porta-luvas deve estar fechado durante a condução.

Suporte para bebidas



Os suportes para bebidas estão situados na consola central e na parte traseira da consola central.



Para usar o suporte para bebidas do banco traseiro, puxar a cinta no apoio de braços do banco traseiro.

Compartimento para óculos de sol

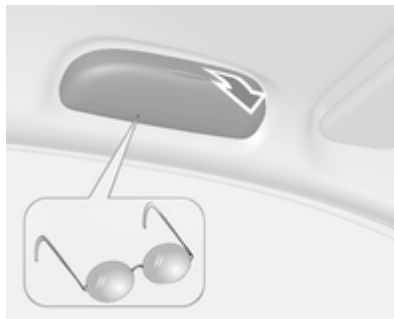

Puxar para baixo e abrir.

Não utilizar para arrumar objectos pesados.

Compartimento de arrumação por baixo do banco

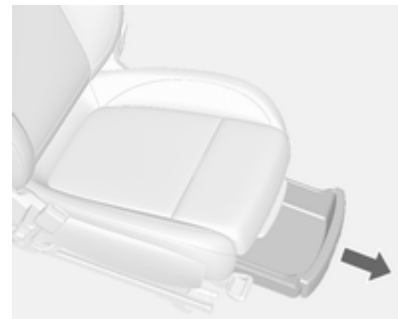

Levantar a gaveta na frente e puxar para fora. Para fechar, empurrar a gaveta para dentro e encaixar.

Compartimento de arrumação na consola central

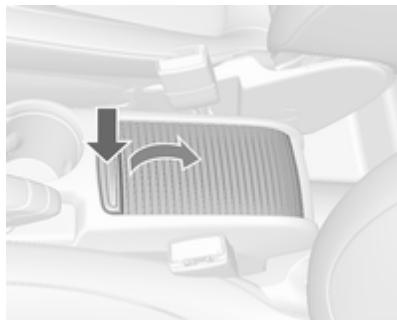

Premir o botão e deslizar a cobertura para trás.

Sistema de suporte traseiro

Sistema de suporte traseiro para três bicicletas



O sistema de suporte traseiro (sistema Flex-Fix) permite a fixação de uma bicicleta num suporte extraível integrado na base do veículo. É possível fixar duas bicicletas adicionais num adaptador. Não é permitido o transporte de outros objectos.

A carga máxima suportada pelo sistema de suporte traseiro é 60 kg com adaptador e 30 kg sem adaptador. Permite a fixação de uma bicicleta eléctrica no suporte extraível. A carga máxima por bicicleta no adaptador é 20 kg.

Quando não estiver a ser utilizado, o sistema de suporte tem de ser novamente deslizado para o interior do piso do veículo.

Não deve haver quaisquer outros objectos nas bicicletas que se possam soltar durante o transporte.

Atenção

Se o sistema de suporte traseiro estiver extraído e o veículo totalmente carregado, a distância entre o chassis e o chão será reduzida.

Conduza cuidadosamente em estradas com forte inclinação ou quando passar por rampas, lombas, etc.

Atenção

Consulte o vendedor da sua bicicleta, ante de fixar bicicletas com quadros de carbono. As bicicletas poderão ficar danificadas.

Extracção

Abrir a porta traseira.

⚠ Aviso

Não deve encontrar-se ninguém na zona de extensão do sistema de suporte traseiro, por haver riscos de ferimentos.

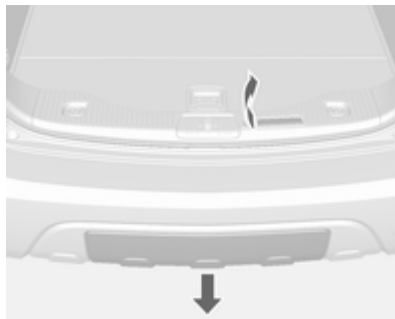

Puxar para cima a alavanca de desengate. O sistema desengata e desliza rapidamente para fora do pára-choques.



Puxar totalmente para fora o sistema de suporte traseiro até ouvi-lo a engatar.

Assegurar que não é possível introduzir o sistema de suporte traseiro sem puxar a patilha de novo.

⚠ Aviso

Só é permitido montar objectos no sistema de transporte traseiro se o sistema tiver sido bem engatado. Se o sistema de transporte traseiro não engatar adequadamente, não coloque objectos no sistema e deslize o sistema para trás. Recorrer à ajuda de uma oficina.

Desdobrar o suporte da placa da matrícula



Levantar o suporte da placa da matrícula e dobrá-lo para trás. Colocar a placa da matrícula antes da primeira utilização do sistema de suporte traseiro.

Desdobrar as luzes traseiras

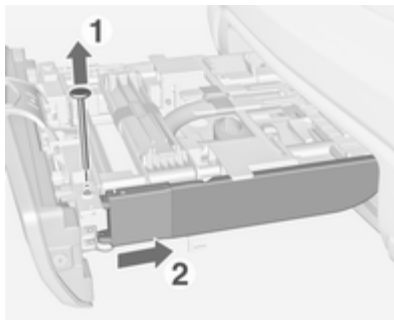

Para montar as lâmpadas traseiras, retirar os dois parafusos (1). Puxar as luzes traseiras do suporte para a frente (2) e para baixo e rodá-las para o lado.

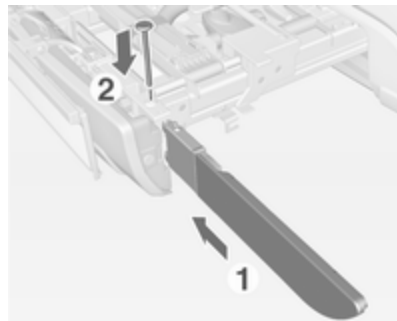

Empurrar as luzes traseiras para dentro do suporte (1) e colocar novamente os parafusos (2) para fixar as luzes.

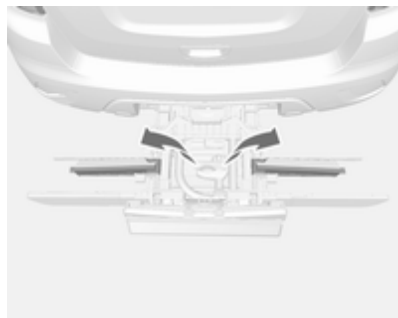
Desdobrar o nicho para as rodas

Retirar a cinta e desdobrar o nicho para as rodas.

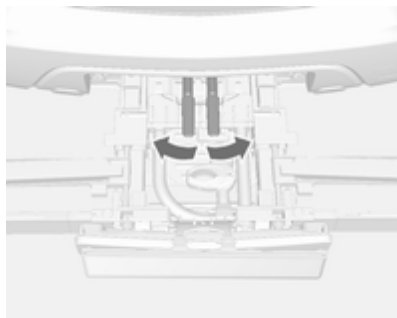
Trancar o sistema de suporte traseiro

Retirar a cinta e rodar ambas as alavancas de engate para os lados até onde for possível.

Caso contrário não é possível garantir o funcionamento seguro.

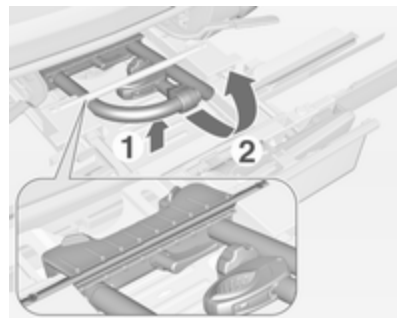
Montagem do suporte para bicicletas

Levantar o suporte na traseira (1) e puxá-lo para trás.

Dobrar o suporte (2) para cima.

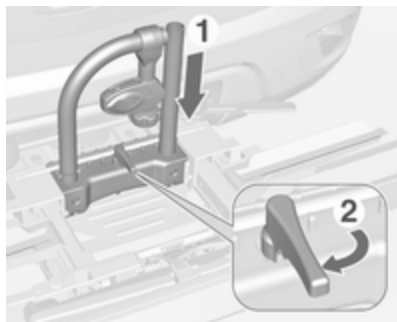

Empurrar o suporte (1) para baixo e rodar o manípulo (2) para trás para o engatar.

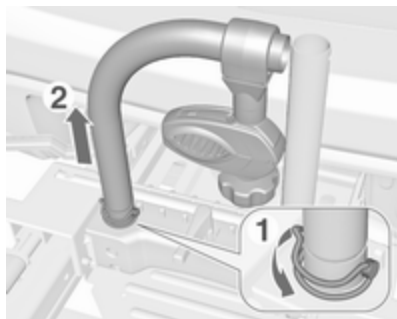

Rodar lateralmente as alavancas de engate (1) e extrair o pino de bloqueio.

Retirar a secção esquerda do suporte para bicicletas (2).

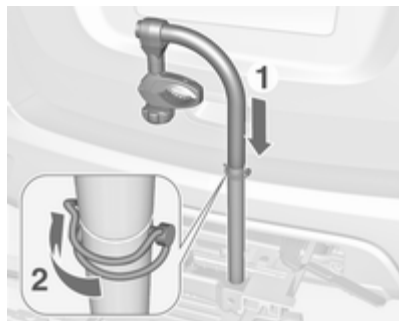

Inserir a secção esquerda do suporte para bicicletas na secção direita (1).

Inserir o pino de bloqueio e rodar as alavancas lateralmente (2).

Fixar uma bicicleta



1. Rodar os pedais para a posição ilustrada e colocar a bicicleta no nicho para a roda.

Assegurar que a bicicleta fica centralmente nos nichos para as rodas.

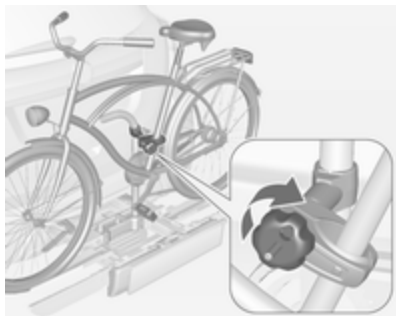

2. Fixar o suporte de montagem curto ao quadro da bicicleta. Rodar o manípulo para a direita para apertar.



3. Prender ambas as rodas das bicicletas nos nichos previstos usando cintos de retenção.
4. Verificar que a bicicleta está bem fixa.

Atenção

Assegurar-se que o espaço entre a bicicleta e o veículo é de pelo menos 5 cm. Se for necessário, afrouxar o guidão e rodar para o lado.

Fixação do adaptador

Quando transportar mais de uma bicicleta, o adaptador tem de ser fixo.

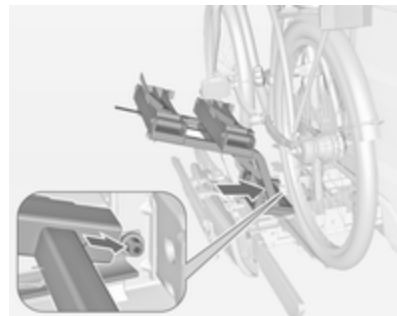

1. Colocar o adaptador no sistema de suporte traseiro conforme ilustrado.

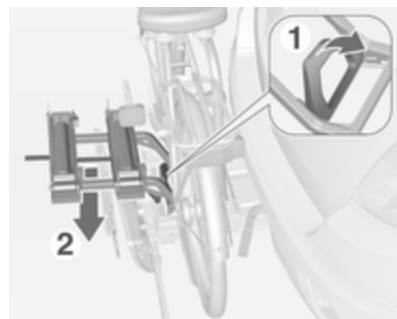

2. Rodar a alavanca (1) para a frente, segurando-a, de seguida baixar o adaptador (2) na traseira.
3. Soltar a alavanca e verificar se o adaptador esta fixamente encaixado.



4. Passar o cinto fixado ao adaptador por baixo da alavanca para rebater o sistema de suporte traseiro. Apertar o cinto.

Fixação de bicicletas adicionais

A fixação de bicicletas adicionais é feita de forma semelhante à da primeira bicicleta. Adicionalmente, deve ter-se em atenção o seguinte:

1. Antes de se colocar a bicicleta, deve desdobrar-se sempre os nichos para as rodas da bicicleta seguinte, se necessário.
2. Rodar sempre os pedais para a posição adequada antes de colocar a bicicleta.

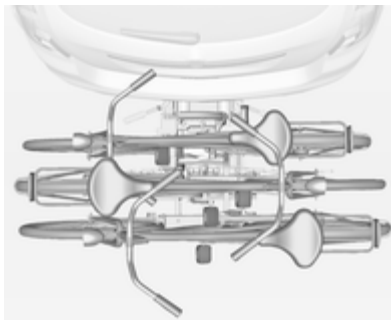

3. Posicionar as bicicletas no sistema de suporte traseiro alinhadas de forma alternada para a esquerda e para a direita.
4. Alinhar as bicicletas com a que foi fixa anteriormente. Os cubos das rodas das bicicletas não podem tocar-se.

5. Fixar as bicicletas com suportes de montagem e cintos de retenção, tal como descrito para a primeira bicicleta. Os suportes de montagem devem ser fixados em paralelo.

Utilizar o suporte de montagem comprido para fixar a segunda bicicleta ao sistema de suporte.



Utilizar o suporte de montagem acessório curto para fixar a terceira bicicleta. O suporte tem de ser fixo entre os quadros da segunda e terceira bicicletas.

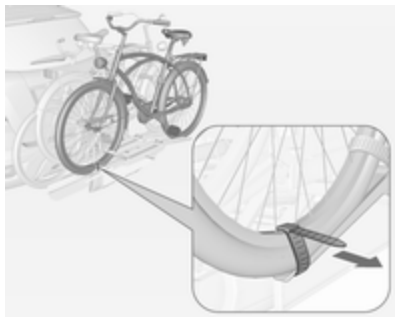

6. Adicionalmente, prender ambas as rodas da terceira bicicleta nos encaixes das rodas utilizando as cintas tensoras.

Recomenda-se a colocação de um sinal de aviso na última bicicleta, para aumentar a visibilidade.

Dobrar o sistema de suporte traseiro para trás

O sistema de suporte traseiro pode ser rebatido para ter acesso à bagageira.

■ Sem adaptador fixado:

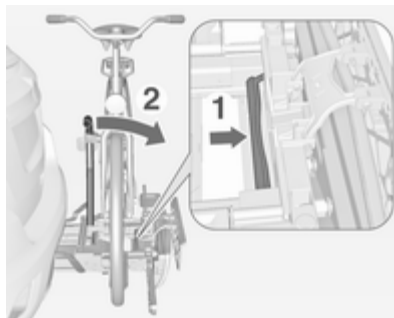

Empurrar a alavanca (1) para desbloquear e segurá-la.

Puxar o suporte (2) para trás para dobrar o sistema de suporte traseiro.

■ Com adaptador fixado:

⚠ Aviso

Cuidado ao desengatar o sistema de suporte traseiro, pois este inclina para trás. Risco de ferimentos.

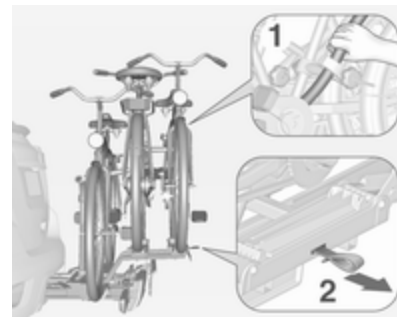

Segurar o quadro (1) da última bicicleta com uma mão e puxar a argola (2) para desbloquear.

Segurar a última bicicleta com ambas as mãos e dobrar o sistema de suporte traseiro para trás.

Para aumentar a visibilidade, as luzes traseiras do veículo são activadas quando o sistema de suporte traseiro é dobrado para trás.

⚠ Aviso

Ao dobrar o sistema de suporte traseiro novamente para a frente, assegurar que o sistema fica devidamente encaixado.

Remover as bicicletas

Desatar as cintas nos pneus de ambas as bicicletas.

Rodar o manípulo para a esquerda e remover os suportes de montagem.

Separação do adaptador

Separar o adaptador antes de remover a bicicleta no sistema de suporte traseiro.

1. Dobrar os nichos para as rodas.

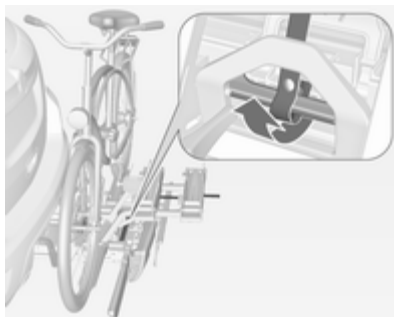

2. Desapertar o cinto.

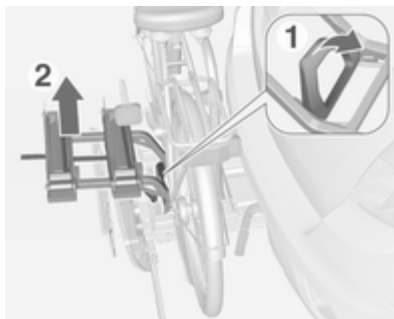

3. Rodar a alavanca (1) para a frente e segurá-la.
4. Levantar o adaptador (2) na traseiro e removê-lo.

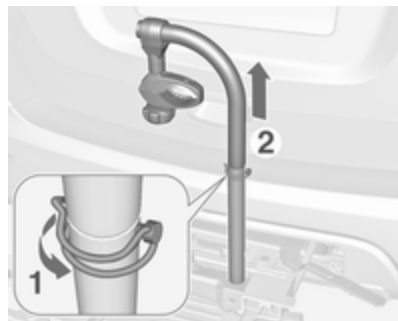
Desmontagem do suporte para bicicletas

Rodar lateralmente as alavancas de engate (1) e extrair o pino de bloqueio. Retirar a secção superior do suporte para bicicletas (2).

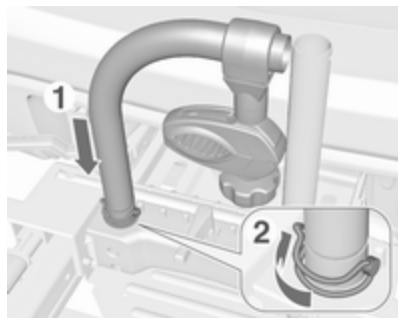

Reinstalar o suporte para bicicletas (1). Inserir o pino de bloqueio e rodar as alavancas lateralmente (2).

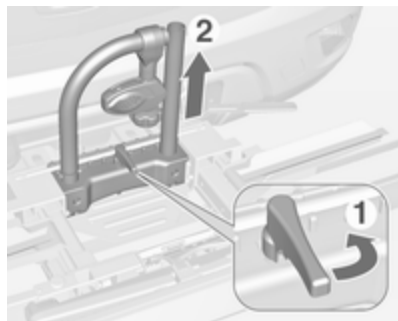

Dispor os suportes de montagem conforme ilustrado.

Girar o manípulo (1) lateralmente para desbloquear e levantar o suporte (2).

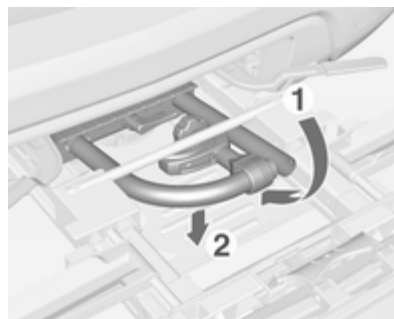

Dobrar o suporte para trás e, de seguida, empurrá-lo para a frente até parar (1).

Pressionar o suporte para baixo na traseira (2).

Dobrar o nicho para as rodas.

Dobrar o nicho para as rodas. Apertar as cintas.

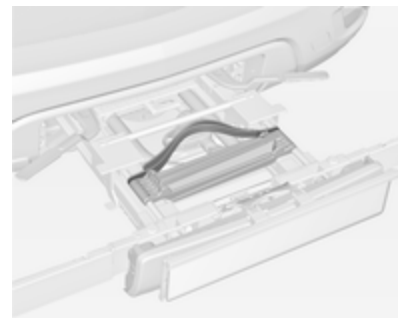

Arrumar os cintos de retenção correctamente.

Destrancar o sistema de transporte traseiro



Rodar ambas as alavancas de engate para dentro até onde for possível. Apertar as cintas.

Dobrar as luzes traseiras

Retirar ambos os parafusos. Puxar as luzes traseiras do suporte e rodá-las para a frente.

Empurrar as luzes traseiras para dentro do suporte e colocar novamente os parafusos para fixar as luzes

Dobrar o suporte da placa da matrícula

Levantar o suporte da placa da matrícula e dobrá-lo para a frente.

Reinserir o sistema de suporte traseiro

Atenção

Certifique-se de que todas as peças rebatíveis, como por exemplo as cavidades para as rodas sobresselentes ou os suportes de montagem estão correctamente arrumados. Caso contrário, o sistema de suporte traseiro pode ser danificado ao tentar-se inseri-lo para dentro.



Empurrar a alavanca de libertação para cima e manter nessa posição. Levantar o sistema ligeiramente e pressioná-lo na saliência até encaixar.

A alavanca solta deverá voltar à posição original.

⚠ Aviso

Se o sistema não puder ser engatado correctamente, pedir ajuda numa oficina.

Bagageira

Expansão da bagageira

Rodar para baixo a almofada do assento antes de rebater o encosto do banco traseiro:

1. Empurrar os encostos de cabeça para baixo, pressionando a lingueta.

Advertência

Para garantir espaço suficiente para utilização do assento do banco traseiro, deslizar o banco dianteiro para a frente e regular o encosto do banco dianteiro para a vertical.

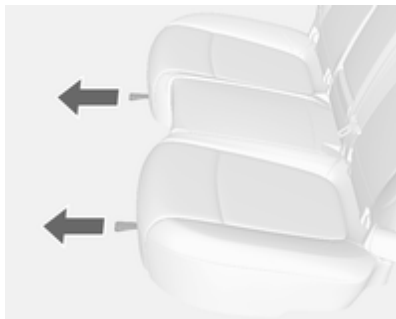

2. Puxar a cinta sob o assento e rebater a almofada do assento.



3. Colocar a alavanca de desengate sobre o encosto do banco traseiro.



4. Rebater o encosto para a frente e para baixo.

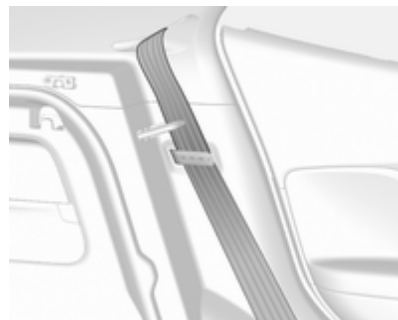

5. Colocar os cintos de segurança dos bancos exteriores nas correições dos cintos.

Para voltar a colocar o encosto na posição original, puxar o cinto de segurança para fora das guias do cinto e levantar o encosto.

Empurrar o encosto firmemente para a respectiva posição.

⚠ Aviso

Ao levantar os encostos, certificar-se de que os mesmos estão bem fixos na devida posição antes de iniciar a condução. A má fixação dos encostos pode ter como resultado ferimentos ou danos na carga ou no veículo no caso de uma travagem brusca ou colisão.

Certificar-se de que os cintos de segurança não ficaram entalados pelo trinco do encosto.

O cinto de segurança traseiro central pode bloquear quando se levanta o encosto do banco. Caso isso

aconteça, deixar o cinto de segurança enrolar totalmente e repetir a operação.

Se o cinto de segurança continuar bloqueado, rebater a almofada do assento do banco e tente novamente.

Para colocar novamente o assento do banco traseiro, colocar a parte traseira do assento na posição original, tendo o cuidado de não deixar as faixas dos fechos dos cintos de segurança torcidas ou retidas sob o assento, e depois empurrar a parte dianteira do assento até engatar.

Atenção

Ao repor o encosto do banco traseiro na posição vertical, colocar o cinto de segurança e fivelas do cinto de segurança traseiro entre o encosto do banco traseiro e um assento. Certificar-se que o cinto e as fivelas do cinto de segurança do banco traseiro não ficam entalados por baixo do assento do banco traseiro.

Certificar-se de que os cintos de segurança não estão torcidos ou entalados nos encostos do banco traseiro e estão nas respectivas posições correctas.

Cobertura da bagageira



Não colocar quaisquer objectos na tampa.

Remoção

Desenganchar as cintas de fixação da porta traseira.

Levantar a cobertura na traseira e puxá-la para cima na frente.

Retirar a tampa.

Colocação

Encaixar a cobertura nas guias laterais e rebater para baixo.

Fixar as cintas de fixação na porta traseira.

Cobertura do piso na bagageira

Cobertura do piso traseiro

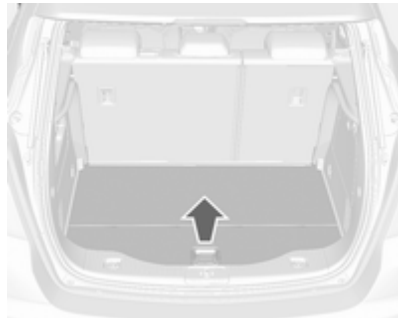

Segurar o manípulo e levantar a cobertura.



Fixar a cobertura no gancho na parede lateral.

Olhais de fixação

Os olhais de fixação estão concebidos para prender itens e evitar que deslizem, p. ex. cintas de fixação ou rede de bagagem.

Triângulo de pré-sinalização

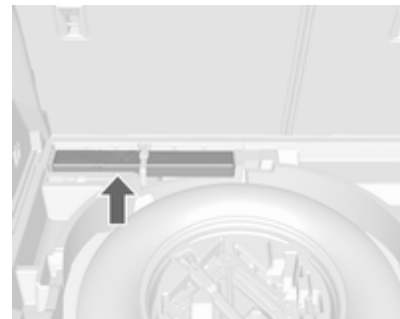

Arrumar o triângulo de pré-sinalização sob a tampa de piso na bagageira. Fixá-lo com a cinta.

Kit de primeiros socorros



Arrume o kit de primeiros socorros no compartimento de arrumação na parede lateral esquerda da bagageira.

Sistema de bagageira de tejadilho

Bagageira de tejadilho



A bagageira de tejadilho tem calhas laterais fixas no tejadilho.

Por razões de segurança e para evitar danos no tejadilho, recomenda-se a utilização do sistema de barras de tejadilho aprovado para o veículo. Para mais informações contactar a sua oficina.

Indicações de carregamento

Indicações para o carregamento do veículo

- Os objectos pesados colocados na bagageira devem ser empurrados contra os encostos do banco. Certificar-se de que os encostos dos bancos estão bem engatados. Se se puder empilhar objectos, os objectos mais pesados devem ficar por baixo.
- Prender os objectos com cintas fixadas aos olhais de fixação ⇨ 71.
- Prender objectos soltos no compartimento de carga para evitar que deslizem.
- Ao transportar objectos na bagageira, os encostos dos bancos traseiros não devem estar inclinados para a frente.
- Não deixar que a carga passe para além da extremidade superior dos encostos dos bancos.

- Não colocar quaisquer objectos na tampa da bagageira ou no painel de instrumentos, e não cobrir o sensor que se encontra na parte de cima do painel de instrumentos.
- A carga não deve dificultar o funcionamento dos pedais, do travão de mão e do selector das mudanças nem deve restringir a liberdade de movimentos do condutor. Não colocar no interior objectos que não sejam presos.
- Não conduzir com a bagageira aberta.

Aviso

Certificar-se sempre que a carga no veículo está arrumada em segurança. Caso contrário, os objectos podem deslocar-se no interior do veículo e provocar ferimentos pessoais ou danos na carga ou veículo.

- A tara é a diferença entre o peso bruto do veículo admissível (ver placa de identificação do veículo ⇨ 209) e a tara CE.

Para calcular a carga, introduzir os dados para o seu veículo na Tabela de pesos no início deste manual.

A tara CE inclui o peso do condutor (68 kg), bagagem (7 kg) e todos os fluidos (depósito 90 % cheio).

O equipamento opcional e os acessórios aumentam a tara.

- Conduzir com carga no tejadilho aumenta a sensibilidade do veículo a ventos cruzados e afecta negativamente a manobrabilidade do veículo por aumentar o centro de gravidade do veículo. Distribuir a carga uniformemente e prendê-la bem com cintas de fixação. Ajustar a pressão dos pneus e a velocidade do veículo em conformidade com as condições de carga. Verificar e apertar as cintas frequentemente.

Não conduzir a mais de 120 km/h.

- A carga no tejadilho autorizada é de 75 kg. A carga no tejadilho é o peso combinado das barras de tejadilho e da carga.

Instrumentos, elementos de manuseamento

Comandos	74
Luzes de aviso, indicadores de nível e indicadores	80
Mostradores de informação	91
Mensagens de falha	97
Conta-quilómetros parcial	99
Personalização do veículo	102

Comandos

Ajuste do volante



Destrancar a alavanca, ajustar o volante, e depois engatar a alavanca e assegurar que fica totalmente trancada.

Ajustar o volante apenas quando o veículo estiver parado e o volante tiver sido destrancado.

Telecomandos no volante



O Sistema de informação e lazer e o programador de velocidade podem ser accionados através dos comandos no volante.

Para mais informações consultar o manual do Sistema de informação e lazer.

Comando da velocidade de cruzeiro
⇨ 142

Volante aquecido



Accionar o aquecimento premindo o botão . A activação é indicada pelo LED no botão.

O aquecimento está operacional quando o motor está a trabalhar.

Buzina



Premir .

Limpa pára-brisas e lava pára-brisas

Limpa pára-brisas

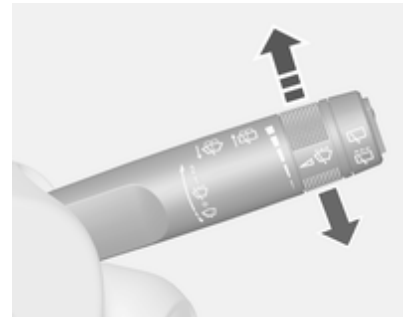

2 = rápido

1 = lento

 = passagens intermitentes

O = desligar

Para uma só passagem com o limpa pára-brisas desligado, pressionar a alavanca para baixo.

Não utilizar se o pára-brisas estiver congelado.

Desligar em estações de lavagem automática.

Intervalo regulável do limpa-pára-brisas

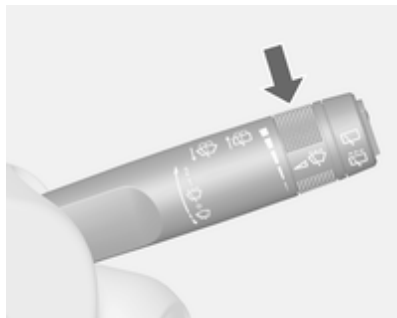



Alavanca do limpa-vidros na posição .

Rodar o regulador para ajustar o intervalo de limpeza desejado:

intervalo curto = rode o botão regulador para cima
 intervalo longo = rode o botão regulador para baixo

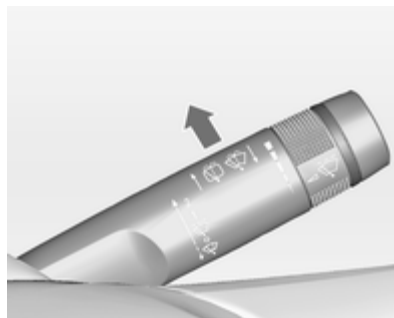
Limpeza automática com sensor de chuva



 = Limpeza automática com sensor de chuva

O sensor de chuva detecta a quantidade de chuva no pára-brisas e regula automaticamente a frequência do limpa pára-brisas.

O sensor de chuva detecta a quantidade de água no pára-brisas e regula automaticamente a frequência das passagens do limpa pára-brisas

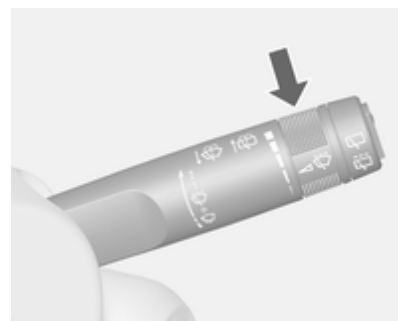

Rodar o regulador para ajustar a sensibilidade:

sensibilidade baixa = rode o botão regulador para baixo
 sensibilidade alta = rode o botão regulador para cima

Manter o sensor sem pó, sujidade e gelo.

Lava-pára-brisas

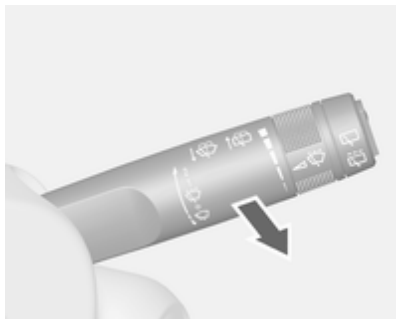

Puxar alavanca. O líquido do limpa-vidros é pulverizado no pára-brisas e o limpa-vidros faz algumas passagens.

Limpa-vidros do óculo traseiro e lava-vidros do óculo traseiro



Pressionar o interruptor basculante para accionar o limpa-vidros do óculo traseiro:

posição superior	= funcionamento contínuo
posição inferior	= funcionamento intermitente
posição intermédia	= desligar



Empurrar alavanca. O líquido do limpa-vidros é pulverizado no óculo traseiro e o limpa-vidros faz algumas passagens.

Não utilizar se o óculo traseiro estiver congelado.

Desligar em estações de lavagem automática.

O limpa-vidros do óculo traseiro é ligado automaticamente quando o limpa-pára-brisas estiver ligado e se engatar a marcha-atrás.

A activação ou desactivação desta função pode ser alterada no menu **Configurações** no Visor de Informações.

Personalização do veículo ⇨ 102.

O sistema do lava-vidros do óculo traseiro é desactivado quando o nível do líquido está baixo.

Temperatura exterior

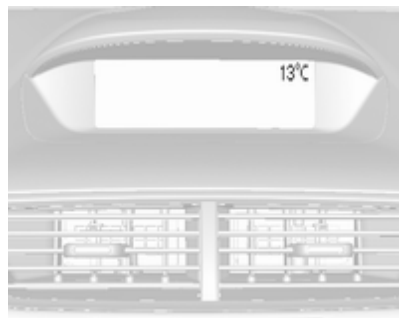

Qualquer descida de temperatura será indicada de imediato e uma subida de temperatura será comunicada após um curto espaço de tempo.

Se a temperatura exterior descer abaixo dos 0,5 °C, é apresentada uma mensagem de aviso no Centro de Informação do Condutor com Mostrador Combinado Avançado.

⚠ Aviso

Pode já haver gelo na estrada, apesar de o visor indicar alguns graus acima dos 0 °C.

Relógio

A data e a hora são apresentados no Visor de Informação.

Acertar a data e a hora

Pressionar o botão **CONFIG.** O menu **Configurações** é visualizado.

Selecione **Hora e data**.

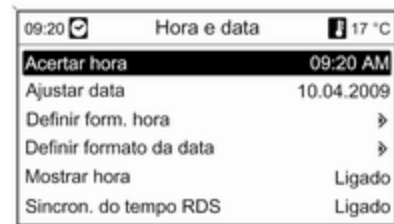

Opções de definições seleccionáveis:

- **Acertar hora:** Altera a hora apresentada no visor.
- **Ajustar data:** Altera a data apresentada no visor.
- **Definir form. hora:** Altera a indicação das horas entre **12 horas e 24 horas**.
- **Definir formato da data:** Altera a indicação da data entre **MM/DD/AAAA** e **DD.MM.AAAA**.

- **Mostrar hora:** Liga/Desliga a indicação da hora no visor.
- **Sincron. do tempo RDS:** O sinal RDS da maioria dos transmissores VHF define a hora automaticamente. A sincronização da hora RDS pode demorar alguns minutos. Alguns transmissores não enviam o sinal de hora correcto. Nesses casos, recomenda-se que se desligue a sincronização automática da hora.

Personalização do veículo ⇨ 102.

Tomadas



Uma tomada de 12 Volt encontra-se na consola da frente.

Não exceder o consumo máximo de 120 watts.

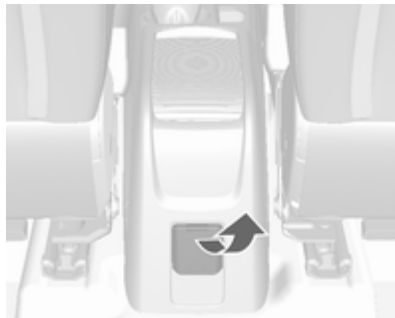

Uma tomada de 230 Volt encontra-se na consola traseira.

Não exceder o consumo máximo de 150 watts.

Com a ignição desligada as tomadas são desactivadas.

Além disso, a tomada de alimentação é desactivada no caso de uma tensão baixa da bateria.

Os acessórios eléctricos ligados devem respeitar os requisitos de compatibilidade electromagnética da DIN VDE 40 839.

Atenção

Não ligar qualquer acessório que transmita corrente, p.ex. dispositivos de carregamento eléctrico ou pilhas.

Não danificar as tomadas utilizando fichas incorrectas.

Luzes de aviso, indicadores de nível e indicadores

Velocímetro



Indica a velocidade do veículo.

Conta-quilómetros



A linha inferior indica a distância registada.

Conta-quilómetros parcial

A linha superior indica a distância percorrida desde a última colocação a zero.

Para reiniciar, premir **SET/CLR** na alavanca do indicador de mudança de direcção durante alguns segundos
 ⇨ 91.

O conta-quilómetros parcial faz a contagem até 2000 milhas e depois reinicia a 0.

Conta-rotações



Exibe a velocidade do motor.

Conduzir de forma a que as rotações do motor sejam sempre as mais baixas possível.

Atenção

Se o ponteiro estiver na zona vermelha de perigo é porque se excedeu as rotações máximas permitidas do motor. Motor em risco.

Indicador do nível de combustível

Indica o nível do combustível ou o nível do gás no depósito, consoante o modo de funcionamento.

A luz de aviso ● acende-se se o nível de combustível no depósito estiver muito baixo. Reabastecer o veículo imediatamente se piscar.

Nunca deixar o depósito ficar totalmente vazio.

A quantidade necessária para atestar o veículo pode ser inferior à capacidade do depósito especificada, consoante a quantidade de combustível ainda existente no depósito.

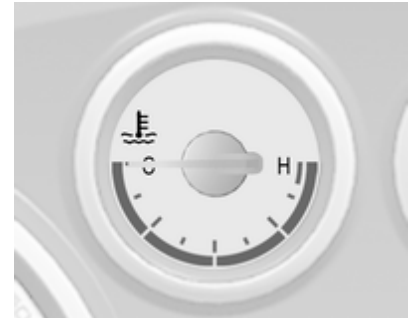
Indicador da temperatura do líquido de arrefecimento do motor

Apresenta a temperatura do líquido de arrefecimento.

área do lado esquerdo = temperatura de funcionamento do motor ainda não foi atingida

área central = temperatura normal de funcionamento

área do lado direito = temperatura demasiado elevada

Atenção

Se a temperatura do líquido de arrefecimento estiver demasiado alta, parar o veículo, desligar o motor. Perigo para o motor. Verificar o nível do líquido de arrefecimento.

Visor de serviço

O sistema de vida útil do óleo do motor informa-o de quando deve mudar o óleo e filtro. Com base nas condições de condução, o intervalo a que o óleo do motor e filtro devem ser mudados pode variar consideravelmente.



No Mostrador Combinado Avançado, a vida útil restante do óleo é visualizada no **Veículo informação menu**.

No Mostrador Médio, o tempo restante de vida útil do óleo de motor é apresentado pelo indicador de controlo , portanto a ignição tem de ser ligada, com o motor desligado.

O menu e função podem ser seleccionadas pelos botões na alavanca de mudança de direcção.

Para visualizar a vida útil restante do óleo do motor:



Pressionar o botão **MENU** para seleccionar o **Veículo informação menu**.

Rodar a roda reguladora para seleccionar **Remanescent duração do óleo**.

O sistema tem de ser reiniciado sempre que o óleo de motor é mudado, para garantir um funcionamento correcto. Recorrer a uma oficina.

Premir o botão **SET/CLR** para colocar a zero. Portanto, a ignição tem de estar ligada, com o motor desligado.

Quando o sistema tiver calculado que a vida útil do óleo do motor diminuiu, **Mudar brevemente óleo do motor** ou um código de aviso aparece no Centro de Informação do Condutor. Mandar mudar o óleo de motor e filtro numa oficina dentro de uma semana ou 500 km (conforme a que ocorrer primeiro).

Centro de Informação do Condutor
↪ 91.

Informação de Serviço ↪ 206.

Luzes de aviso

Os indicadores de controlo descritos não fazem parte de todos os veículos. A descrição aplica-se a todas as versões de instrumentos. Conforme o equipamento, a posição das luzes de aviso pode variar. Quando se liga a ignição, a maior parte dos indicadores de controlo acendem-se por breves instantes para efeitos de teste de funcionalidade.

As cores dos indicadores de controlo têm o seguinte significado:

- Vermelho = perigo, aviso importante
- Amarelo = aviso, informação, avaria
- Verde = confirmação de activação
- Azul = confirmação de activação
- Branco = confirmação de activação

Indicadores de controlo no instrumento de embraiagem

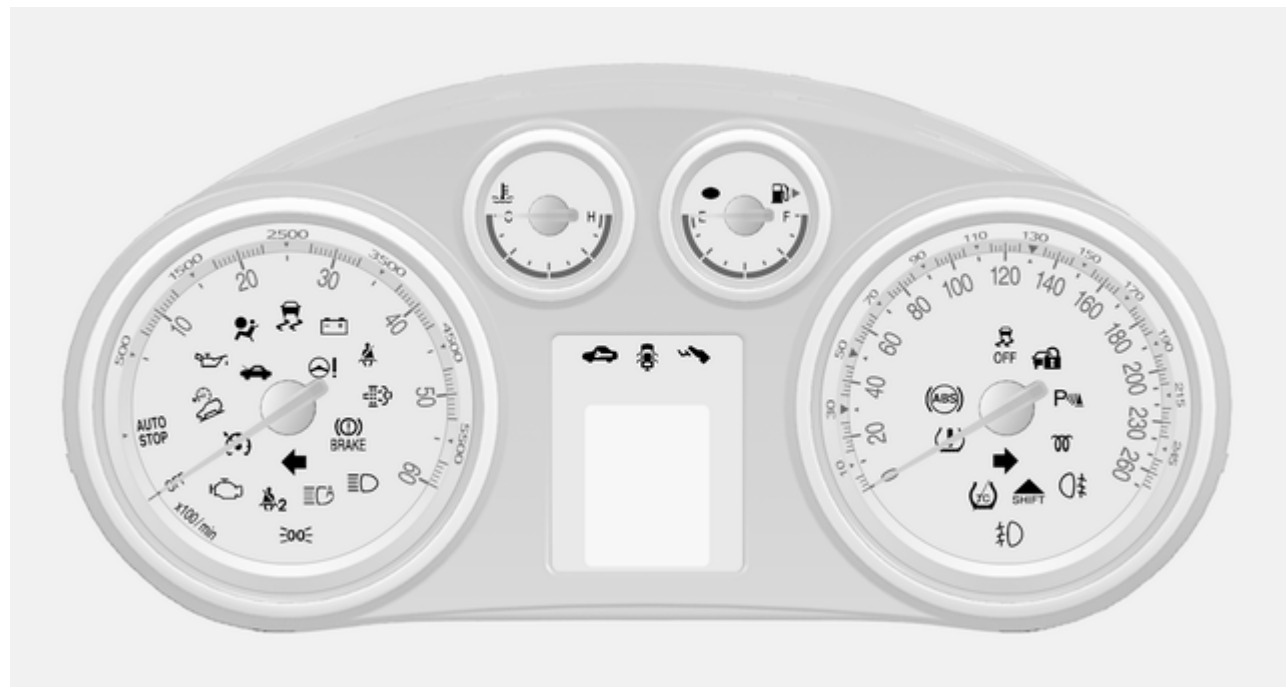

Indicadores de controlo na consola central



Indicador de mudança de direcção

↔ acende-se ou pisca a verde.

Acende brevemente

As luzes de presença estão acesas.

Pisca

Um sinal de mudança de direcção ou de aviso de perigo está activado.

Luzes intermitentes rápidas: avaria do indicador de mudança de direcção ou fusível que lhe está associado, avaria do indicador de mudança de direcção no reboque.

Substituição de lâmpada ↗ 170,
Fusíveis ↗ 177.

Indicadores de mudança de direcção ↗ 113.

Aviso do cinto de segurança

☹ para o banco do condutor acende ou fica intermitente a vermelho.

☹² para o banco do passageiro dianteiro acende ou fica intermitente, quando o banco está ocupado.

☹☹☹ para os bancos traseiros acende no Centro de Informação do Condutor (DIC)

Quando a ignição é ligada, a luz de aviso acende-se durante alguns segundos.

Se o cinto de segurança se abrir com o veículo em andamento, a luz de aviso acende.

Se o cinto de segurança for fechado, a luz de aviso apaga-se.

Cintos de segurança de três pontos ↗ 42.

Airbags e pré-tensores dos cintos

☹ acende-se a vermelho.

Quando se liga a ignição, a luz de aviso acende-se durante alguns segundos. Caso não se acenda ou não se apague ao fim de alguns segundos ou acenda durante a condução, é sinal de avaria no sistema de airbags. Recorrer a uma oficina. Os airbags e pré-tensores dos cintos pode não se accionar no caso de acidente.

O accionamento dos pré-tensores ou dos airbags é indicado pelo acendimento contínuo de ☹.

⚠ Aviso

Reparar a avaria imediatamente numa oficina.

Pré-tensores dos cintos, sistema de airbag ↻ 41, ↻ 44.

Desactivação do Airbag

As luzes de aviso encontram-se no painel de instrumentos.

ON acende para airbag do passageiro da frente.

Quando a luz de aviso acende o airbag do passageiro da frente é activado e um banco para crianças não deve ser montado no banco do passageiro da frente.

OFF acende para airbag do passageiro da frente.

Quando o indicador de controlo acende o airbag dianteiro do passageiro é desactivado.

Desactivação de airbag ↻ 47.

Alternador

acende-se a vermelho.

Acende-se quando se liga a ignição e apaga-se pouco depois de o motor entrar em funcionamento.

Acende-se quando o motor está a trabalhar

Parar, desligar o motor. A bateria não está a carregar. O arrefecimento do motor pode ser interrompido. A unidade de assistência dos travões pode deixar de ser eficaz. Recorrer a uma oficina.

Luz de aviso de avaria

acende-se ou pisca a amarelo.

Acende-se quando se liga a ignição e apaga-se pouco depois de o motor entrar em funcionamento.

Acende-se quando o motor está a trabalhar

Avaria no sistema de controlo de emissões. Os limites de emissões permitidos poderão ser excedidos. Recorrer à ajuda de uma oficina imediatamente.

Pisca quando o motor está a trabalhar

Avaria que pode levar a danos no catalisador. Reduzir a aceleração até a luz deixar de piscar. Recorrer à ajuda de uma oficina imediatamente.

Indicação do próximo serviço

acende-se a amarelo.

Adicionalmente, é apresentada uma mensagem de aviso ou um código de aviso.

O veículo precisa de ir à revisão.

Recorrer a uma oficina.

Mensagens do veículo ⇨ 97.

Sistema de travagem e embraiagem

Nível do líquido dos travões e da embraiagem

 acende-se a vermelho.

Nível do líquido dos travões e da embraiagem está demasiado baixo ⇨ 167.

Aviso

Parar. Não prosseguir viagem.
Consultar uma oficina.

Acende-se depois de se ligar a ignição se o travão de mão estiver travado ⇨ 139.

Accionar o pedal

 acende-se a amarelo.

O pedal da embraiagem tem de ser carregado para ligar o motor. Sistema Start/Stop ⇨ 128.

Sistema de travagem antibloqueio (ABS)

 acende-se a amarelo.

Acende-se durante alguns segundos depois de ligar a ignição. O sistema está pronto a funcionar quando o indicador de controlo se apagar.

Se a luz de aviso não se apagar após alguns segundos, ou se se acender durante a condução, existe uma avaria no ABS. O sistema de travagem mantém-se operacional mas sem regulação ABS.

Sistema de travões antibloqueio ⇨ 138.

Engrenar numa velocidade superior

 acende a verde ou é apresentado como um símbolo no Centro de Informação do Condutor com o Mostrador Combinado Avançado quando é recomendado Engrenar numa velocidade superior para poupança de combustível.

Assistente ECO Drive ⇨ 99.

Sistema de controlo em descida

 acende-se ou pisca a verde.

Sistema de controlo em descida ⇨ 141

Acende-se

O sistema está pronto a funcionar.

Pisca

O sistema está activado.

Direcção assistida

 acende-se a amarelo.

Acende-se quando se liga a ignição e apaga-se pouco depois de o motor entrar em funcionamento.

Se o indicador não apagar ao fim de alguns segundos ou se acender durante a condução, há uma avaria no sistema da direcção assistida.

Recorrer a uma oficina.

Aviso de desvio de trajectória

 acende-se a verde ou amarelo e pisca a amarelo.

Acende-se a verde

O sistema está ligado e pronto a funcionar.

Acende-se a amarelo

Avaria no sistema. Recorrer a uma oficina.

Intermitente em amarelo

O sistema reconhece uma mudança de faixa involuntária.

Sensores de estacionamento ultra-sónico

 acende-se a amarelo.

Avaria no sistema

ou

Avaria devido a sensores sujos ou cobertos de gelo ou neve

ou

Interferência devido a fontes de ultrasons externas. Assim que se eliminar a fonte de interferência, o sistema funcionará normalmente.

Reparar a avaria no sistema numa oficina.

Sensor de estacionamento ultrasónico  148.

Programa electrónico de estabilidade desligado

 acende-se a amarelo.

O sistema está desactivado.

Controlo electrónico de estabilidade e sistema de controlo da tracção

 acende-se ou pisca a amarelo.



Acende-se

Há uma avaria no sistema. É possível continuar a conduzir. A estabilidade da condução pode, no entanto, deteriorar consoante as condições da superfície da estrada.

Reparar a avaria numa oficina.

Pisca

O sistema está activo. A potência do motor pode diminuir e o veículo pode ser travado um pouco automaticamente.

Programa electrónico de estabilidade  140, Sistema de controlo da tracção  139.

Sistema de controlo da tracção desligado

 acende-se a amarelo.

O sistema está desactivado.

Pré-incandescência

acende-se a amarelo.

Pré-incandescência está activada.
Só é activado quando a temperatura exterior for baixa.

Filtro de partículas diesel

acende-se ou pisca a amarelo.

O filtro de partículas diesel necessita de ser limpo.

Continuar a conduzir até se apagar. Se possível não deixar que o regime do motor baixe das 2000 rpm.

Acende-se

O filtro de partículas diesel está cheio. Iniciar o processo de limpeza assim que possível.

Pisca

Foi atingido o nível de enchimento máximo do filtro. Iniciar imediatamente o processo de limpeza para evitar danos no motor.

Filtro de partículas diesel 131,
Sistema Start/Stop 128.

Sistema de controlo da pressão dos pneus

acende-se ou pisca a amarelo.

Acende-se

Perda da pressão dos pneus. Parar imediatamente e verificar as pressão dos pneus.

Pisca

Avaria no sistema ou pneu montado sem sensor de pressão (p. ex. roda sobresselente). Depois de 60-90 segundos, a luz de aviso acende-se continuamente. Consultar uma oficina.

Sistema de controlo da pressão dos pneus 184.

Pressão do óleo de motor

acende-se a vermelho.

Acende-se quando se liga a ignição e apaga-se pouco depois de o motor entrar em funcionamento.

Acende-se quando o motor está a trabalhar

Atenção

A lubrificação do motor pode ser interrompida. Isso pode resultar em danos no motor e/ou em bloqueio das rodas motrizes.

1. Pressione a embraiagem.
2. Seleccionar ponto morto, colocar o selector em **N**.
3. Saia da circulação normal o mais rapidamente possível sem impedir a circulação de outros veículos.
4. Desligar a ignição.

⚠ Aviso

Quando o motor está desligado, é necessária mais força para travar e mexer a direcção. Durante um Autostop a unidade de servofreio continuará a estar operacional.

Não retirar a chave até o veículo estar parado, caso contrário a tranca da direcção pode engatar inesperadamente.

Verificar o nível do óleo antes de procurar a ajuda de uma oficina
↪ 164.

Nível de combustível baixo

● acende-se ou pisca a amarelo.

Acende-se

O nível do combustível no depósito é demasiado baixo.

Pisca

Sem combustível. Reabastecer imediatamente. Nunca deixar o depósito ficar totalmente vazio.

Catalisador ↪ 132.

Sangrar o sistema de combustível diesel ↪ 169.

Imobilizador

⏸ intermitente em amarelo.

Avaria no sistema do imobilizador. Não é possível ligar o motor.

Reparar a avaria num reparador.

Luz exterior

➤ acende-se a verde.

As luzes exteriores estão acesas
↪ 107.

Luzes de máximos

☰ acende-se a azul.

Acende quando os máximos estão acesos ou durante os sinais de luzes
↪ 108 ou quando as luzes de máximos estão acesas com assistência dos máximos, iluminação dianteira adaptativa ↪ 110.

Iluminação dianteira adaptativa

⚡ acende-se ou pisca a amarelo.

Acende-se

O sistema de iluminação dianteira adaptativa necessita de manutenção.

Recorrer a uma oficina.

Iluminação dianteira adaptativa
↪ 110.

Pisca

Sistema comutado para luz de médios simétrica.

O indicador de controlo ⚡ fica intermitente durante cerca de 4 segundos depois de ligar a ignição para lembrar que o sistema foi activado ↪ 109.

Comando automático das luzes
↪ 107.

Faróis de nevoeiro

⚡ acende-se a verde.

Os faróis de nevoeiro dianteiros estão acesos ↪ 113.

Luzes de nevoeiro traseiras

☞ acende-se a amarelo.

O farol de nevoeiro traseiro está aceso ⇨ 113.

Programador de velocidade

☞ acende a branco ou verde.

Acende a branco

O sistema está ligado.

Acende-se a verde

O programador de velocidade está activo.

Programador de velocidade ⇨ 142.

Veículo detectado à frente

☞ acende-se a verde.

Foi detectado um veículo à frente na mesma faixa.

Aviso de colisão dianteira ⇨ 145.

Abertura do capot

☞ acende quando o capot é aberto em veículos com o sistema pára-arranca.

Sistema Start/Stop ⇨ 128.

Porta aberta

☞ acende-se a vermelho.

Abre uma porta ou a porta da bagageira.

Mostradores de informação

Centro de Informação do Condutor

O Centro de informação do Condutor (DIC) encontra-se no conjunto de instrumentos entre o velocímetro e o conta-rotações. Está disponível como Mostrador médio ou Mostrador Combinado Avançado.



O Mostrador Médio indica:

- conta-quilómetros total
- conta-quilómetros parcial

- algumas luzes de aviso
- informação do veículo
- informação do percurso/combustível
- mensagens do veículo apresentadas como números de código ⇨ 97.



No Mostrador Combinado Avançado, as páginas de menu podem ser seleccionadas premindo o botão **MENU**. Os símbolos do Menu são indicados na linha superior no mostrador:

- Veículo informação menu
- Contador/ combust menu inform
- ECO Menu de Informações ECO

Algumas das funções apresentadas são diferentes quando o veículo está em movimento ou está parado. Algumas funções apenas estão disponíveis quando o veículo está em movimento.

Personalização do veículo ⇨ 102.
Definições memorizadas ⇨ 22.

Seleccionar menus e funções

Os menus e funções podem ser seleccionadas pelos botões na alavanca de mudança de direcção.



Pressionar o botão **MENU** para alternar entre os menus ou voltar de um sub menu para o menu de nível superior seguinte.



Rodar a roda de regulação para sublinhar uma opção de menu ou para definir um valor numérico.



Pressionar o botão **SET/CLR** para seleccionar uma função ou para confirmar uma mensagem.

Veículo informação menu

Pressionar o botão **MENU** para seleccionar o **Veículo informação menu** ou no Mostrador Combinado Avançado seleccionar .

Rodar o botão de regulação para seleccionar um submenu. Pressionar o botão **SET/CLR** para confirmar.

Seguir as instruções dadas nos sub-menus.

Conforme o modelo, os submenus possíveis podem ser:

- **Unidade:** as unidades apresentadas podem ser alteradas
- **Pressão dos Pneus:** verifica a pressão de todos os pneus durante a condução ↻ 184
- **Vida útil do óleo:** indica quando deve mudar o óleo de motor e o filtro ↻ 82
- **Sistema de reconhecimento de sinais de trânsito:** apresenta sinais de trânsito detectados no percurso de actual ↻ 152
- **Aviso de Velocidade:** se ultrapassar a velocidade predefinida, será activado um aviso sonoro

A selecção e a indicação podem ser diferentes no Mostrador Médio e Mostrador Combinado Avançado.

Contador/ combust menu inform

Pressionar o botão **MENU** para seleccionar o **Contador/ combust menu inform** ou seleccionar  no Mostrador Combinado Avançado.

Rodar o botão de regulação para seleccionar um submenu. Pressionar o botão **SET/CLR** para confirmar.

- Conta-quilómetros parcial 1
- Conta-quilómetros parcial 2
- Velocidade em modo digital

O conta-quilómetros parcial 2 e a indicação digital da velocidade só estão disponíveis em veículos com Mostrador Combinado Avançado.

Em veículos com computador de bordo estão disponíveis mais submenus.

A selecção e a indicação podem ser diferentes no Mostrador Médio e Mostrador Combinado Avançado.

Contador/ combust menu inform, Computador de bordo ↻ 99.

Menu de Informações ECO

Pressionar o botão **MENU** para seleccionar **ECO** na primeira linha do Mostrador Combinado Avançado.

Rodar o botão de regulação para seleccionar um submenu. Pressionar o botão **SET/CLR** para confirmar.

Os sub menus são:

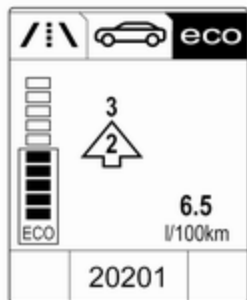

- **Indicação de passagem de caixa:** A engrenagem actual está indicada no interior de uma seta. O símbolo acima recomenda engranar numa velocidade superior, para poupança de combustível.

Mostrador do Índice Eco: O consumo de combustível actual é indicado num mostrador de segmento. Para uma condução económica adaptar o seu estilo de condução para manter os segmentos preenchidos na área Eco. Quanto mais segmentos estiverem preenchidos, maior é o consumo de combustível. Ao mesmo tempo é indicado o valor do consumo actual.

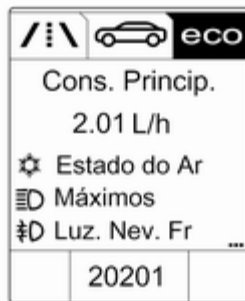

- **Cons. Princip.:** lista dos principais elementos de conforto consumidores ligados é apresentada por ordem

decrecente. É indicado o potencial de poupança de combustível. Um consumidor que é desligado desaparece da lista e o valor de consumo será atualizado.



- **Consumo Médio:** apresenta o desenvolvimento do consumo médio ao longo de 50 km. Os segmentos preenchidos apresentam o consumo em etapas de 5 km e mostra o efeito da topografia ou comportamento de condução no consumo de combustível.

Mostrador de informação gráfica, Mostrador de Informação a cores

Conforme a configuração do veículo, o veículo tem um Visor de Informação Gráfica ou um Visor de Informação a Cores. O Visor de Informação encontra-se no painel de instrumentos acima do Sistema de informação e lazer.

Mostrador de informação gráfica



20153

Mostrador de informação gráfica indica:

- hora ⇨ 78
- temperatura exterior ⇨ 78
- data ⇨ 78
- Sistema de informação e lazer, consultar descrição no Manual de navegação do sistema de informação e lazer
- configurações para personalização do veículo ⇨ 102

Mostrador de informação a cores



O Mostrador de Informação a Cores indica a cores:

- hora ⇨ 78
- temperatura exterior ⇨ 78
- data ⇨ 78
- Sistema de informação e lazer, consultar descrição no Manual de navegação do sistema de informação e lazer
- consultar a descrição no Manual do sistema de informação e lazer
- configurações do sistema
- mensagens do veículo ⇨ 97
- configurações para personalização do veículo ⇨ 102

O tipo de informação e a forma como é apresentada depende do equipamento do veículo e das definições efectuadas.

Seleccionar menus e definições

O acesso aos menus e configurações é feito através do visor.

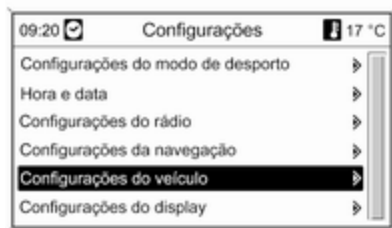

As selecções são feitas através:

- dos menus
- dos botões de função e de anomalia no sistema de informação e lazer

Seleccionar utilizando o sistema de informação e lazer



Selecione uma função através dos botões de estado do sistema de informação e lazer. É apresentado o menu da função seleccionada.

O botão multifunções é utilizado para seleccionar um item e para confirmar.

Botão multifunções

O botão multifunções é o elemento de comando central para os menus:

Rodar

- Para marcar uma opção de menu
- Para definir um valor numérico ou para apresentar uma opção de menu

Pressionar (o anel exterior)

- Para seleccionar ou accionar a opção marcada
- Para confirmar um valor definido
- Para ligar/desligar uma função do sistema

Botão **BACK**

Pressionar botão para:

- sair de um menu sem alterar as definições
- voltar de um sub menu para um menu de nível superior
- apagar o último carácter numa sequência de caracteres

Pressionar e manter o botão durante alguns segundos para apagar toda a entrada.

Personalização do veículo ⇨ 102.

Mensagens de falha

As mensagens são indicadas sobretudo no Centro de informação do condutor (DIC), em alguns casos juntamente com um aviso sonoro.

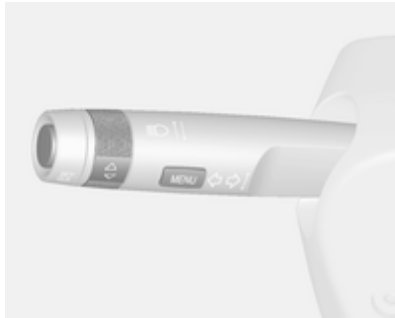

Pressionar o botão **SET/CLR, MENU** ou rodar o botão de regulação para confirmar a mensagem.

Mensagens do veículo no Mostrador Médio



As mensagens do veículo são visualizadas como números de código.

N.º Mensagem do veículo

10	Travões sobre-aquecidos
16	Avaria na luz dos travões
17	Avaria no nivelamento dos faróis

N.º	Mensagem do veículo
25	Avaria no sinal de mudança de direcção dianteiro esquerdo
26	Avaria no sinal de mudança de direcção traseiro esquerdo
27	Avaria no sinal de mudança de direcção dianteiro direito
28	Avaria no sinal de mudança de direcção traseiro direito
49	Aviso de desvio de trajectória não disponível
53	Apertar tampa combustível
54	Água no filtro do combustível diesel
55	O filtro de partículas diesel está cheio ↻ 131
56	Desequilíbrio pressão pneus eixo dianteiro
57	Desequilíbrio pressão pneus eixo traseiro

N.º Mensagem do veículo

S68	Serviço direcção assistida
S73	Serviço do sistema de tracção integral
S74	Serviço AFL
S75	Serviço ar condicionado
S77	Serviço aviso faixa de aceleração
S79	Atestar com óleo de motor
S81	Serviço Cx Velocidades
S82	Mudar em breve óleo motor
S84	Potência Motor reduzida
S89	Efectuar assistência no veículo em breve
128	Capot aberto
134	Falha da assistência de estacionamento, limpar pára-choques
S136	Realizar serviço da assistência de estacionamento

N.º Mensagem do veículo

145	Verificar nível do líquido limpa-vidros
174	Bateria fraca

Advertência

"S" significa "Indicação do próximo serviço". Procurar imediatamente a assistência de uma oficina.

Mensagens de falha do veículo no Mostrador Combinado Avançado

As mensagens do veículo são visualizadas como texto. Seguir as instruções dadas nas mensagens.

O sistema apresenta mensagens relativas aos seguintes assuntos:

- Nível dos líquidos
- Sistema de alarme anti-roubo
- Travões
- Sistemas de tracção
- Sistemas de controlo de condução
- Comando da velocidade de cruzeiro
- Sistemas de detecção de objectos
- Iluminação, substituição de lâmpadas
- Sistema de limpa/lava vidros
- Portas, vidros
- Comando à distância via rádio
- Cintos de segurança
- Sistemas de airbags
- Motor e cx de velocidades
- Pressão dos pneus
- Filtro de partículas diesel ⇨ 131
- Bateria

Sinais sonoros de aviso

Ao pôr o motor a trabalhar ou durante a condução

- Se a porta ou o capot for aberto.
- Se o cinto de segurança não estiver apertado.
- Se se exceder determinada velocidade com o travão de mão accionado.
- Se uma mensagem de aviso ou um código de aviso surgir no Centro de Informação do Condutor.
- Se o apoio no estacionamento detectar um objecto.

Quando o veículo está estacionado e/ou a porta do condutor for aberta

- Quando a chave estiver no interruptor da ignição.
- Com as luzes exteriores acesas.

Tensão da bateria

Se a tensão da bateria estiver a ficar baixa, uma mensagem de aviso ou o código de aviso 174 serão exibidos no Centro de Informação do Condutor.

1. Desligar imediatamente os consumidores eléctricos que não sejam necessários para uma condução segura, tal como o aquecimento, desembaciador do óculo traseiro ou outros consumidores importantes.
2. Carregar a bateria conduzindo continuamente durante algum tempo ou com um dispositivo de carregamento.

A mensagem de aviso ou código de aviso desaparecerão depois de o motor tiver sido ligado duas vezes consecutivas sem quebra de tensão.

Se a bateria não puder ser recarregada, mandar corrigir a causa da avaria numa oficina.

Conta-quilómetros parcial

Os menus e funções podem ser seleccionadas pelos botões na alavanca de mudança de direcção ⇨ 91.



No Mostrador Médio premir o botão **MENU** para seleccionar o **Contador/ combust menu inform** ou seleccionar **/i** no Mostrador Combinado Avançado.



Contador/ combust menu inform no Mostrador Combinado Avançado

Rodar a roda de regulação para seleccionar os submenus:

/ \		Car	
75 km/h			
>>	⛽	343	km
⛽		9.8	$\frac{L}{100km}$
N	002915		

- Velocidade em modo digital
- Autonomia com o actual combustível
- Consumo instantâneo

/ \		Car	
1	/ \	2781.2	km
⛽	⊘	6.5	$\frac{L}{100km}$
⊘		99.6	km/h
20201			

- Conta-quilómetros parcial 1
- Consumo médio 1
- Velocidade média 1

/ \		Car	
2	/ \	563.2	km
⛽	⊘	7.8	$\frac{L}{100km}$
⊘		103.5	km/h
N	002915		

- Conta-quilómetros parcial 2
- Consumo médio 2
- Velocidade média 2
- Guia de percurso

Velocidade em modo digital

Visor digital da velocidade momentânea.

Autonomia com o actual combustível

A quilometragem possível com o actual combustível é calculada com base no conteúdo do depósito de

combustível no momento e no consumo actual. O visor apresenta valores médios.

Depois de reabastecer, a quilometragem possível com o combustível actual é actualizada automaticamente após um curto espaço de tempo.

Quando o depósito tiver pouco combustível, aparece uma mensagem em veículos com Mostrador Combinado Avançado.

Quando o depósito tiver de ser reabastecido imediatamente, é apresentado um código ou uma mensagem de aviso em veículos com Mostrador Combinado Médio e Avançado.

Além disso, o indicador de controlo ● no indicador do nível de combustível acende-se ou pisca ⇨ 90.

Consumo instantâneo

Indicação do consumo instantâneo.

Computadores de bordo 1 e 2

A informação dos dois computadores de bordo pode ser reiniciada de forma independente para indicar conta-quilómetros, consumo médio e velocidade média, tornando possível apresentar informações diferentes sobre o percurso para vários condutores.

Para reiniciar, premir o botão **SET/CLR** em cada modo durante alguns segundos.



Conta-quilómetros parcial

O conta-quilómetros parcial apresenta a distância registada desde que uma determinada reposição foi feita.

O conta-quilómetros parcial faz a contagem até 2000 milhas e depois reinicia a 0.

Consumo médio

Indicação do consumo médio. A medição pode ser reiniciada em qualquer altura e começa com um valor predefinido.

Para reiniciar, pressionar o botão **SET/CLR** durante alguns segundos.

Velocidade média

Indicação da velocidade média. A medição pode ser colocada a zero em qualquer altura.

Para reiniciar, pressionar o botão **SET/CLR** durante alguns segundos.

Guia de percurso

Além da informação de navegação no mostrador de informação a cores, o guia do percurso é apresentado no centro de informação do condutor.

Personalização do veículo

O veículo pode ser personalizado através da alteração das definições no Sistema de informação e lazer.

Dependendo do equipamento do veículo algumas das funções descritas abaixo poderão não estar disponíveis.

Configurações no Visor de Informação CD 400

Pressionar o botão **CONFIG** para o menu de Definições.

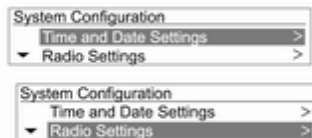

Pressionar o botão **CONFIG** quando a ignição está ligada e o Sistema de informação e lazer está activado.

Menus de definição são apresentados.

Para alterar os menus de definição, rodar o botão **MENU**.

Para seleccionar os menus de definição, pressionar o botão **MENU**.

Para fechar ou regressar ao anterior, pressionar o botão **BACK**.

As configurações que se seguem podem ser seleccionados:

- **Idiomas (Languages)**
- **Data/hora**
- **Definições de rádio**
- **Configurações Bluetooth**
- **Definições do veículo (Vehicle Setting)**

Nos sub menus correspondentes, as configurações que se seguem podem ser alteradas:

Idiomas (Languages)

Seleção do idioma pretendido.

Data/hora

Ver Relógio ⇨ 78.

Definições de rádio

Consultar o manual de informação e lazer para mais informações.

Configurações Bluetooth

Consultar o manual de informação e lazer para mais informações.

Definições do veículo (Vehicle Setting)

■ **Climatização e qualidade do ar**

Velocidade auto ventoinha: Altera automaticamente a velocidade da ventoinha. A configuração alterada ficará activa depois de desligar e ligar novamente a ignição.

Modo de climatização: Activar ou desactivar arrefecimento.

Desembaciamento auto.:

Desumidificação do pára-brisas seleccionando automaticamente as definições necessárias e o modo de ar condicionado automático.

Desembaciamento auto post.:

Activação automática do óculo traseiro.

■ **Definições de conforto**

Vol. disp. sinaliz. sonora: Altera o volume de som dos avisos sonoros.

Personalização por condutor:

Activa ou desactiva a função de personalização.

Pára-br. auto marcha-atr.: Activa ou desactiva automaticamente, ligando e desligando, o limpa-vidros do óculo traseiro quando a marcha-atrás é engatada.

■ **Iluminação ambiente exterior** **Iluminação ext. por destranc.:**

Activar ou desactivar a iluminação de entrada.

Iluminação à saída do veíc.:

Activar ou desactivar e alterar a duração da iluminação de saída.

■ **Trancagem de portas**

Trancagem auto de portas: Activa ou desactiva a função de destrancagem automática das portas após desligar a ignição. Activa ou desactiva a função de trancagem automática das portas depois de arrancar.

Impedir tranc. c/porta aberta:

Activa ou desactiva a função de trancagem automática das portas enquanto uma porta está aberta.

Trancagem retardada portas:

Activa ou desactiva a função

retardada de trancagem das portas.

■ **Tranc., destranc., arranque remoto**
Feedback destrancagem rem.:

Activar ou desactivar a informação da luz de aviso de perigo ao destrancar.

■ **Destrancagem remota portas:**

Alterar a configuração para destrancar apenas a porta do condutor ou a totalidade do veículo ao destrancar.

■ **Repor definições de fábrica:**

Reiniciar todas as definições para as definições de fábrica.

Configurações no Visor de Informação

Navi 600

Pressionar o botão **CONFIG**. O menu **Configurações** é visualizado.

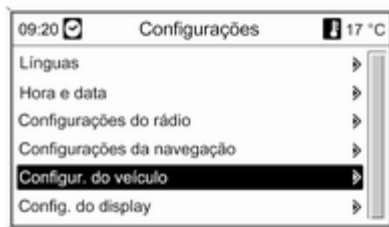

As definições que se seguem podem ser seleccionadas rodando e pressionando o botão multifunções:

- Línguas
- Hora e data
- Configurações do rádio
- Configurações do telefone
- Configurações da navegação
- Configurações do veículo
- Configurações do display

Nos sub menus correspondentes, as configurações que se seguem podem ser alteradas:

Línguas

Selecção do idioma pretendido.

Hora e data

Ver Relógio ↻ 78.

Configurações do rádio

Consultar descrição para o Sistema de informação e lazer no Manual do sistema de informação e lazer.

Configurações do telefone

Consultar descrição para o Sistema de informação e lazer no Manual do sistema de informação e lazer.

Configurações da navegação

Consultar descrição para o Sistema de informação e lazer no Manual do sistema de informação e lazer.

Configurações do veículo

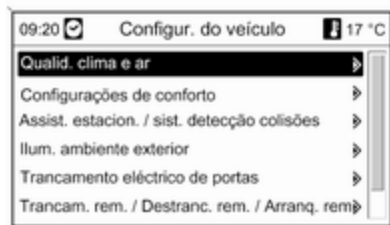

■ Qualid. clima e ar

Progr. de ventilação: Altera automaticamente a velocidade da ventoinha. A configuração alterada ficará activa depois de desligar e ligar novamente a ignição.

Ar condicionado: Activar ou desactivar arrefecimento.

Desumidificação automática: Desumidificação do pára-brisas seleccionando automaticamente as definições necessárias e o modo de ar condicionado automático.

Desumid. autom. vidro traseiro: Activação automática do óculo traseiro.

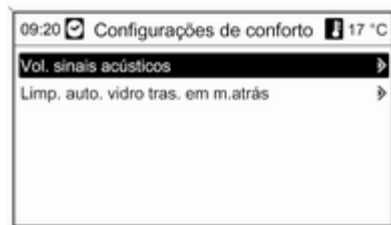

■ Configurações de conforto

Vol. sinais acústicos: Alterar o volume de som dos avisos sonoros.

Limp. auto. vidro tras. em m.atrás: Activar ou desactivar automaticamente, ligando e desligando, o limpa-vidros do óculo traseiro quando a marcha-atrás é engatada.

■ Assist. estacion. / sist. detecção colisões

Assistente de estacionamento: Activar ou desactivar a assistência de estacionamento ultra sónica.

■ Ilum. ambiente exterior

Duração na saída do veículo: Activar ou desactivar e alterar a duração da iluminação de saída.

Iluminação do ambiente ao destrancar: Activar ou desactivar a iluminação de boas-vindas.

■ Trancamento eléctrico de portas

Trancamento automático de portas: Activa ou desactiva a função de destrancagem automática das portas após desligar a ignição. Activa ou desactiva a função de trancagem automática das portas depois de arrancar.

Evitar tranc.port.quando abertas: Activa ou desactiva a função de trancagem automática das portas enquanto uma porta está aberta.

■ Trancam. rem. / Destranc. rem. / Arranq. rem.

Reposta destrancamento remoto: Activar ou desactivar a informação

da luz de aviso de perigo ao destrancar.

Destranc. rem. portas: Alterar a configuração para destrancar apenas a porta do condutor ou a totalidade do veículo ao destrancar.

Retrancar automaticamente as portas: Activar ou desactivar a função de retrancamento automático depois de destrancar sem abrir o veículo.

- **Restaurar configurações originais**
Restaurar configurações originais: Reiniciar todas as definições para as definições de fábrica.

Configurações do display

Definições de mostrador seleccionáveis:

- **Modo diurno:** Optimização para condições diurnas.
- **Modo nocturno:** Optimização para escuridão.
- **Automático:** O mostrador altera o modo quando os faróis do veículo são ligados/desligados.

- **Câmara marcha atrás:** Altera as definições da câmara traseira.
- **Moldura de imagens:** consultar descrição para o Sistema de informação e lazer no Manual do sistema de informação e lazer.

Iluminação

Iluminação exterior	107
Iluminação do habitáculo	114
Características de iluminação ...	115



Iluminação exterior

Interruptor das luzes



Rodar o interruptor das luzes:

- AUTO** = comando automático da iluminação: iluminação exterior é ligada e desligada automaticamente conforme as condições da luz ambiente exterior.
-  = activação ou desactivação do controlo automático dos faróis. O interruptor volta à posição **AUTO**.

-  = luzes laterais
-  = luzes de médios

Veículos sem controlo automático da iluminação:

- O** = desligar

Luzes traseiras

As luzes traseiras acendem em conjunto com as luzes de médios e as luzes laterais.

Controlo automático da iluminação



Quando a função de controlo automático da iluminação é ligada e o motor está a trabalhar, o sistema alterna automaticamente entre luzes de condução diurna e luzes de médios conforme as condições de iluminação.

Faróis de circulação diurna

Os faróis de circulação diurna aumentam a visibilidade do veículo durante a luz do dia.

Enquanto as luzes de condução diurna estiverem activas, as luzes traseiras são ligadas ou desligadas conforme a variante específica de cada país.

Activação automática dos faróis

Em condições de fraca luminosidade as luzes de médios acendem.

Detecção de túnel

Quando se entra num túnel as luzes de médios acendem.

Iluminação dianteira adaptativa

↳ 110.

Luzes de máximos

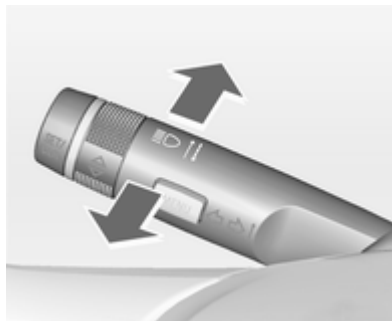

Para mudar de médios para máximos, empurrar a alavanca.

Para mudar para luzes de médios, empurrar a alavanca de novo ou puxar.

Sinal de luzes

Para fazer sinal de luzes, puxar a alavanca.

Ajuste do alcance dos faróis

Ajuste do alcance dos faróis manual



Para adaptar o alcance dos faróis à carga do veículo, para evitar encandeamento: rodar o botão de accionamento manual  para a posição necessária.

- 0 = bancos dianteiros ocupados
- 1 = todos os bancos ocupados
- 2 = todos os bancos ocupados e bagageira carregada
- 3 = O banco do condutor ocupado e carga na bagageira

Faróis na condução no estrangeiro

O feixe dos faróis assimétrico aumenta a visibilidade na beira da estrada do lado do passageiro.

Contudo, ao conduzir em países em que a condução se faça do lado oposto da estrada, regular os faróis para evitar encandeamento de veículos em circulação em sentido oposto.

Veículos com sistema de faróis de halogénio

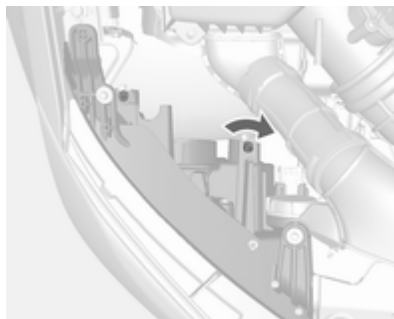

Os parafusos de ajuste encontram-se acima da luz de tecto.

Com a chave de parafusos, rodar meia volta para a direita, os parafusos de regulação.

Para desactivar, rodar meia volta para a esquerda os parafusos de regulação.

Atenção

Após desactivação mandar verificar a regulação dos faróis. Recomendamos que consulte uma oficina.

Veículos com sistema de iluminação dianteira adaptativa

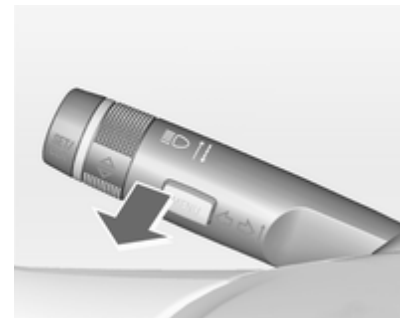

1. Chave no interruptor da ignição.
2. Puxar a alavanca do indicador de mudança de direcção e manter (Sinal de luzes).

3. Ligar a ignição.
4. Após cerca de 3 segundos, ouve-se um sinal.

As luzes de máximos são focadas automaticamente.

Sempre que a ignição é ligada,  fica intermitente como aviso durante cerca de 4 segundos.

Para desactivar, efectuar o mesmo procedimento acima descrito.  não ficará intermitente quando a função é desactivada.

Indicador de controlo  \rightarrow 90.

Iluminação dianteira adaptativa

As funções de iluminação dianteira adaptativa só estão disponíveis com os faróis Bi-Xenon. O alcance dos faróis, a distribuição da luz e potência são variáveis dependendo das condições de luminosidade, condições climatéricas e tipo de estrada.

Iluminação de Rua Pedonal/Lazer

Automaticamente activada a velocidade baixa até aprox. 30 km/h. O feixe de luz é virado a um ângulo de $-5^{\circ}/3^{\circ}$ para a berma da estrada.

Iluminação urbana

Automaticamente activada a uma velocidade aprox. de 50 km/h e quando a iluminação urbana é detectada pelo sensor de luz. O alcance da luz é reduzido por uma distribuição maior.

Iluminação rural

Activado automaticamente a uma velocidade aprox. entre 50 e 115 km/h. O feixe de luz e o brilho é diferente entre o lado direito e o lado esquerdo.

Iluminação em auto-estrada

Automaticamente activada a uma velocidade aprox. de 115 km/h e movimentos mínimos da direcção. Acende em diferido ou directamente quando o veículo é fortemente acelerado. O feixe de luz é mais comprido e mais brilhante.

Iluminação em condições atmosféricas adversas

Activado automaticamente até a uma velocidade de cerca de 70 km/h, quando o sensor de chuva reconhece a condensação ou o limpa pára-brisas funciona continuamente. O alcance, distribuição e intensidade da luz é regulada dependendo da visibilidade.

Iluminação dinâmica em curvas



Os feixes dos faróis rodam conforme o ângulo do volante e a velocidade, melhorando a iluminação nas curvas.

Indicador de controlo 90.

Iluminação de cantos

Em curvas apertadas ou ao virar, dependendo do ângulo de direcção ou da luz dos indicadores de mudança de direcção, um reflector esquerdo ou direito adicional é ligado para iluminar a estrada num ângulo directo na direcção de deslocação. É accionado até uma velocidade de 40 km/h.

Indicador de controlo 90.

Função de inversão

Se os faróis estiverem ligados e a marcha-atrás estiver engatada, os dois farolins acendem. Permanecem acesos durante 20 segundos depois de desengatar a marcha-atrás ou até a velocidade ser superior a 17 km/h para a frente.

Assistência dos máximos

Esta função permite os faróis máximos como a iluminação principal da condução à noite e quando a velocidade do veículo for superior a 40 km/h.

Passa para médios quando:

- a câmara no pára-brisas detecta os faróis de veículos no sentido contrário ou que vêm atrás
- a velocidade do veículo é inferior a 20 km/h
- há nevoeiro ou neve
- em condução em áreas urbanas

Activação

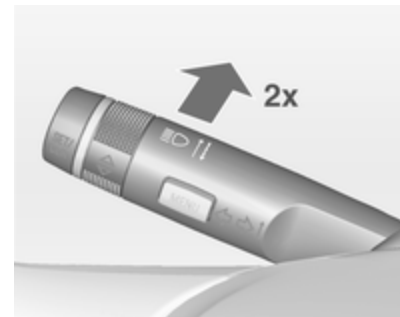

A assistência dos máximos é activada pressionando a alavanca do indicador de mudança de direcção duas vezes com velocidades acima de 40 km/h.

O indicador luminoso verde acende continuamente quando a assistência é accionada, o azul acende quando os máximos estão ligados.

Indicador de controlo 90.

Desactivação

Pressione a alavanca do indicador de mudança de direcção uma vez. Também é desactivada quando os faróis de nevoeiro dianteiros ou traseiros são ligados.

Se um sinal de máximos for accionado quando os máximos estiverem acesos, a assistência dos máximos será desactivada.

Se um sinal de máximos for accionado quando os máximos estiverem apagados, a assistência dos máximos permanecerá activada.

Assistência de luzes de máximos está sempre activa depois de a ignição ser ligada.

Nivelamento dinâmico automático dos faróis

A fim de evitar o encandeamento por trânsito em sentido contrário, o nivelamento dos faróis é automaticamente ajustado com base na informação de inclinação medida no eixo dianteiro e traseiro, aceleração ou desaceleração e velocidade do veículo.

Avaria no Sistema de iluminação dianteira adaptativa

Quando o sistema detecta uma avaria no sistema de iluminação dianteira adaptativa, o sistema passa a uma posição pré-definida para evitar encandeamento por trânsito em sentido contrário. Caso isso não seja possível, o farol afectado será automaticamente desligado. De qualquer modo, um dos faróis manter-se-á aceso. Uma mensagem ou código de aviso são visualizados no Centro de Informação do Conductor.

Luzes de emergência



Accionadas com o botão .

Indicadores de mudança de direcção



Alavanca para cima = sinal de virar à direita
 Alavanca para baixo = sinal de virar à esquerda

Se a alavanca for deslocada para lá do ponto de resistência, o indicador de mudança de direcção fica ligado continuamente. Quando o volante voltar à posição inicial, o indicador de mudança de direcção apagar-se-á automaticamente.

Para três piscadelas, p. ex. ao mudar de faixa, pressionar a alavanca até sentir resistência e depois largar.

Deslocar a alavanca até ao ponto de resistência e manter para manter o indicador aceso por mais algum tempo.

Desligar manualmente o sinal de mudança de direcção deslocando a alavanca para a posição original.

Faróis de nevoeiro



Accionadas com o botão .

Luz de nevoeiro traseira

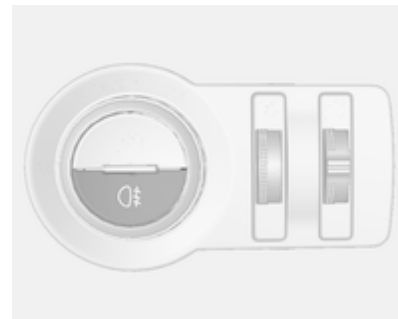

Accionadas com o botão .

Interruptor das luzes na posição **AUTO**: ligar a luz de nevoeiro traseira, também liga automaticamente os faróis.

Interruptor dos faróis na posição : farol traseiro de nevoeiro só pode ser ligado com os faróis dianteiros de nevoeiro.

Luzes de marcha-atrás

A luz de marcha-atrás acende-se quando a ignição está ligada e a marcha atrás está seleccionada.

Coberturas dos faróis embaciadas

O interior do alojamento das luzes pode embaciar-se por breves instantes em condições de tempo frio e húmido, com chuva forte ou depois da lavagem. O embaciamento desaparece rapidamente por si só; para ajudar a desembaciá-lo, ligar os faróis.

Iluminação do habitáculo

Controlo da iluminação do painel de instrumentos



O brilho das luzes que se seguem pode ser regulado quando as luzes exteriores estão acesas:

- Iluminação do painel de instrumentos
- Comandos no volante

Rodar o botão de accionamento manual  e manter até obter o brilho pretendido.

Luzes do habitáculo

Luz de cortesia





Trabalhar com o interruptor de balancim:

- | = ligado
-  = comutar automaticamente de ligar para desligado
- = desligar

Luzes de leitura



As luzes de leitura dianteiras encontram-se no compartimento de arrumação no tecto.

Pressionar  e  para ligar e desligar cada luz.

Iluminação do porta-luvas

Acende quando o porta-luvas é aberto.

Luzes da pala pára-sol

Acende quando a cobertura é aberta.

Características de iluminação

Iluminação de entrada no veículo

Iluminação de boas-vindas

As luzes que se seguem acendem por um curto período de tempo ao destrancar o veículo com o radiotelecomando:

- luzes de médios,
- luzes laterais,
- luzes traseiras,
- luzes de marcha atrás,
- luz da chapa de matrícula,
- iluminação do painel de instrumentos,
- luzes do habitáculo.

Esta função funciona apenas no escuro e ajuda a localizar o veículo.

A activação ou desactivação desta função pode ser alterada no menu **Configurações** no Visor de Informação. Personalização do veículo ⇨ 102.

As luzes que se seguem também se acenderão quando a porta do condutor é aberta:

- alguns interruptores
- algumas luzes interiores.

Iluminação de saída no veículo

As luzes de médios, luzes laterais e luzes traseiras iluminam a área circundante durante um tempo ajustável depois de se sair do veículo.

Ligar

Activação, desactivação e duração da iluminação desta função pode ser alterada nas Definições do Veículo. Personalização do veículo ⇨ 102.

Veículos sem luz automática



1. Desligar a ignição.
2. Retirar a chave da ignição.
3. Abrir a porta do condutor.
4. Puxar a alavanca do indicador de mudança de direcção.
5. Fechar a porta do condutor.

Se a porta do condutor não estiver fechada, as luzes apagam-se após alguns minutos.

A iluminação é desligada imediatamente se se puxar a alavanca do indicador de mudança de direcção com a porta do condutor aberta.

Veículos com luz automática

1. Interruptor das luzes em **AUTO**.
2. Desligar a ignição.
3. Retirar a chave da ignição.

Consoante as condições de luminosidade exteriores, a luz de saída é ligada.

Protecção para evitar a descarga da bateria

Para evitar descarregar a bateria quando a ignição é desligada, algumas luzes interiores são desligadas automaticamente ao fim de algum tempo.

Climatização

Sistemas de climatização	117
Grelhas de ventilação	122
Manutenção	123

Sistemas de climatização

Sistema de aquecimento e ventilação



Comandos para:

- Distribuição do ar
- Temperatura
- Velocidade da ventoinha

: desembaciamento e descongelação

Óculo traseiro aquecido  → 33.

Temperatura

Vermelho = Quente

Azul = Frio

O aquecimento só será totalmente eficaz quando o motor tiver atingido a temperatura normal de funcionamento.

Distribuição do ar

 = para pára-brisas e vidros das portas dianteiras

 = para área da cabeça



 = inferior

É possível fazer uma combinação de definições.

Velocidade da ventoinha

Ajustar o fluxo de ar regulando a ventoinha para a velocidade pretendida.



Desembaciamento e descongelação

- Pressionar o botão : a ventoinha passa automaticamente para velocidade mais alta e a distribuição do ar é direccionada para o pára-brisas.
- Definir o comando da temperatura para o nível de calor máximo.
- Ligar o aquecimento do óculo traseiro .
- Abrir as grelhas de ventilação laterais conforme pretendido e direccioná-las para os vidros das portas.

Sistema de ar condicionado



Para além do sistema de aquecimento e ventilação, o sistema de ar condicionado tem comandos para:

-  = Arrefecimento
-  = Recirculação do ar

Arrefecimento

É accionado com o botão  e só funciona quando o motor e a ventoinha estão a trabalhar.

O sistema do ar condicionado arrefece e desumidifica (seca) assim que a temperatura exterior está acima de um nível específico. Por isso pode haver condensação e pingos por baixo do veículo.

Se não for necessário qualquer arrefecimento ou desumidificação, desligar o sistema de arrefecimento para poupar combustível. Quando o sistema de arrefecimento é desligado, não será pedido um rearranque do motor pelo sistema de controlo da climatização durante um Autostop.

Sistema de recirculação do ar

Accionado com o botão .

Aviso



O movimento de ar fresco é reduzido no modo de recirculação. No funcionamento sem arrefecimento a humidade do ar aumenta, pelo que os vidros podem embaciar-se pelo interior.

A qualidade do ar do habitáculo deteriora-se e os ocupantes podem sentir sonolência.



Distribuição do ar para :
Recirculação do ar desactivada.

Arrefecimento máximo



Abrir os vidros por breves instantes para que o ar quente se disperse rapidamente.

- Arrefecimento  ligado.
- Sistema de recirculação de ar  ligado.
- Pressionar o interruptor do distribuição do ar .
- Definir o comando da temperatura para o nível de frio máximo.
- Regular a velocidade da ventoinha para o nível máximo.
- Abrir todas as grelhas de ventilação.

Desembaciamento e descongelação dos vidros

- Pressionar o botão : a ventoinha passa automaticamente para velocidade mais alta e a distribuição do ar é direccionada para o pára-brisas.
- Interruptor de Arrefecimento  ligado.
- Definir o comando da temperatura para o nível de calor máximo.
- Ligar o aquecimento do óculo traseiro .
- Abrir as grelhas de ventilação laterais conforme pretendido e direccioná-las para os vidros das portas.

Advertência

Se o botão  for premido com o motor a trabalhar, um Autostop será impedido até o botão  ser novamente premido.



Se o botão  for premido com o motor em Autostop, o motor será ligado automaticamente.

Climatização automática electrónica



Comandos para:

- Distribuição do ar
- Temperatura
- Velocidade da ventoinha

AUTO = Modo automático
 = recirculação de ar manual
 = Desembaciamento e descongelação

Óculo traseiro aquecido  ⇨ 33.

A temperatura pré-seleccionada é automaticamente regulada. No modo automático, a velocidade da ventoinha e a distribuição do ar regulam automaticamente o fluxo do ar.

O sistema pode ser adaptado manualmente utilizando os comandos da distribuição do ar e do fluxo de ar.

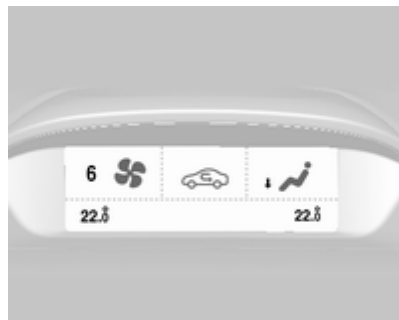

Cada alteração de configuração é visualizada no Visor de Informação durante alguns segundos.

O sistema electrónico de controlo da climatização só está totalmente operacional quando o motor está a trabalhar.

Modo automático AUTO

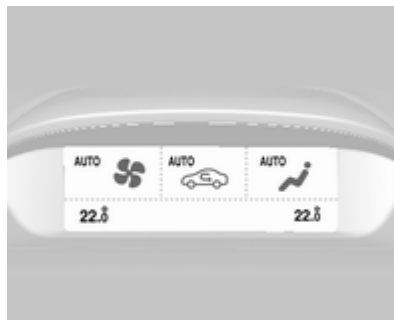

Regulação básica para conforto máximo:

- Pressionar o botão **AUTO**, a distribuição do ar e a velocidade da ventoinha são reguladas automaticamente.
- Abrir todas as grelhas de ventilação.

- Pressionar  para ligar o arrefecimento.
- Definir a temperatura pretendida.

Pré-selecção da temperatura

As temperaturas podem ser reguladas para o valor pretendido.

Se for definida a temperatura mínima, o sistema de controlo de climatização funciona em arrefecimento máximo.

Se for definida a temperatura máxima, o sistema de controlo de climatização funciona em aquecimento máximo.





Advertência

Se a temperatura baixar por motivos de conforto de climatização, existe a possibilidade de uma paragem automática ser inibida ou o motor voltar a arrancar automaticamente, quando o arrefecimento for ligado.



Sistema Start/Stop  128.

A temperatura pode ser ajustada separadamente para o condutor e o passageiro da frente.

Desembaciamento e descongelação dos vidros

- Pressionar o botão .
- Pressionar o botão de arrefecimento .
- A temperatura e a distribuição do ar são definidas automaticamente e a ventoinha funciona a velocidade elevada.
- Ligar o aquecimento do óculo traseiro .
- Para voltar ao modo automático: pressionar o botão  ou **AUTO**.

Advertência

Se o botão  for premido com o motor a trabalhar, um Autostop será impedido até o botão  ser novamente premido.

Se o botão  for premido com o motor em Autostop, o motor será ligado automaticamente.

Definições manuais

As definições do sistema de controlo da climatização podem ser alteradas accionando os botões rotativos da seguinte maneira. Alterar uma definição desactivará o modo automático.

Velocidade da ventoinha

A velocidade da ventoinha seleccionada é indicada com  e um número no mostrador. Se a ventoinha for desligada, o ar condicionado também é desactivado.

Para voltar ao modo automático: Pressionar o botão **AUTO**.

Distribuição do ar

Premir o botão correspondente para o ajuste pretendido. A activação é indicada pelo LED no botão.

 = para pára-brisas e vidros das portas dianteiras.

 = para área da cabeça.

 = para espaço para os pés.

É possível fazer uma combinação de definições.

Voltar à distribuição de ar automática: Desactivar a definição correspondente ou pressionar o botão **AUTO**.

Arrefecimento

Activar ou desactivar com o botão .

O sistema de ar condicionado arrefece e desumidifica (seca) quando a temperatura exterior está acima de um determinado nível. Por isso pode haver condensação e pingos por baixo do veículo.

Se não for necessário qualquer arrefecimento ou desumidificação, desligar o sistema de arrefecimento para poupar combustível. Quando o sistema de arrefecimento é desligado, não será pedido um rearranque do motor pelo sistema de controlo da climatização durante um Autostop. Excepção: o sistema de descongelamento está activado e a temperatura exterior é superior a 0 °C pede que seja reiniciado.

O mostrador indica **Eco** quando o arrefecimento está desactivado.

Modo de recirculação de ar

Premir o botão  uma vez para accionar o modo de recirculação de ar manual.

Aviso

O movimento de ar fresco é reduzido no modo de recirculação. No funcionamento sem arrefecimento a humidade do ar aumenta, pelo que os vidros podem embaciarse pelo interior. A qualidade do ar do habitáculo deteriora-se e os ocupantes podem sentir sonolência.

Ar condicionado com motor desligado

Quando a ignição está desligada, o calor ou arrefecimento residual no sistema pode ser utilizado para controlo do ar condicionado no habitáculo.

Aquecimento auxiliar

Aquecedor de ar

O Quickheat é um aquecedor de ar eléctrico auxiliar que aquece o habitáculo automaticamente e mais rápido.

Grelhas de ventilação

Grelhas de ventilação reguláveis

Pelo menos uma grelha de ar tem de estar aberta quando o arrefecimento está ligado.

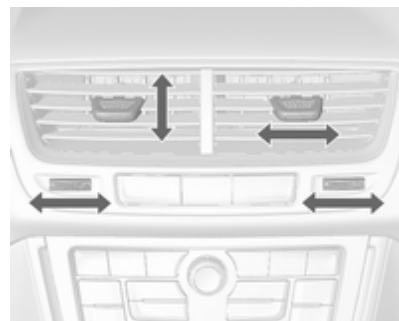

Para abrir a saída de ar, rodar o regulador para a direita. Ajustar a quantidade de ar na saída de ar, rodando o botão rotativo de ajuste.

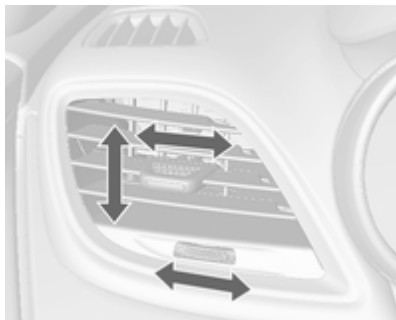

Direccionar o fluxo de ar inclinando e girando as palhetas.

Para fechar a saída de ar, rodar o regulador para a esquerda.

⚠ Aviso

Não fixar quaisquer objectos às alhetas das saídas de ar. Em caso de acidente corre o risco de danos e ferimentos.

Grelhas de ventilação fixas

Por baixo do pára-brisas e das janelas das portas e nos espaços para os pés há saídas de ar adicionais.

Manutenção

Entrada de ar

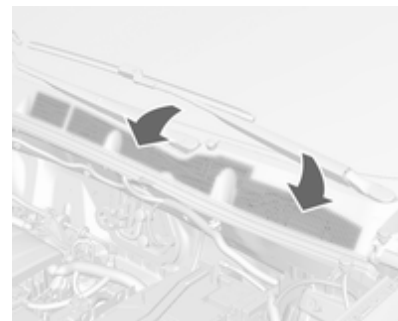

As entradas de ar à frente do pára-brisas no compartimento do motor deverão permanecer desobstruídas de modo a permitir a entrada de ar.

Retirar quaisquer folhas, sujidade ou neve.

Filtro de pólen

O filtro de pólen remove poeira, fuligem, pólen e esporos do ar que entra no veículo através da entrada de ar.



Substituição do filtro:

1. Remover o porta-luvas.

Para retirar o porta-luvas, abri-lo e puxá-lo.

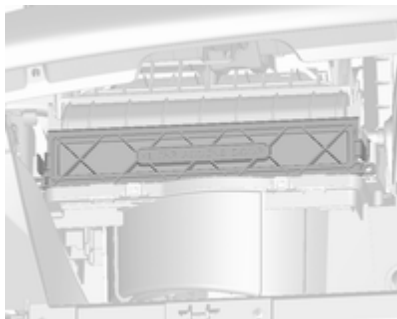

2. Retirar a cobertura do filtro empurrando de ambos os lados e puxando a cobertura.
3. Substituir o filtro do ar condicionado.
4. Montar a tampa do filtro e o porta-luvas pela ordem inversa.

Recomendamos que consulte a sua oficina para substituir o filtro.

Funcionamento do ar condicionado

Para assegurar que o desempenho é continuamente eficiente, o arrefecimento deve ser accionado durante alguns minutos uma vez por mês, independentemente do clima e da época do ano. Não é possível ligar o arrefecimento quando a temperatura exterior é demasiado baixa.

Serviço

Para um óptimo desempenho do sistema de arrefecimento, recomenda-se que o sistema de controlo da climatização seja verificado anualmente, a partir do terceiro ano a contar do primeiro registo do veículo, incluindo:

- Teste de pressão e funcionalidade
- Funcionalidade do aquecimento
- Verificação de fugas
- Verificar correias de accionamento

-
- Limpeza de condensador e drenagem do evaporador
 - Verificação do desempenho
-

Condução e funcionamento

Sugestões para condução	126
Arranque e manuseamento	126
Gases de escape	131
Caixa de velocidades automática	133
Caixa de velocidades manual	136
Sistemas de tracção	137
Travões	138
Sistemas de condução	139
Sistemas de apoio ao condutor .	142
Combustível	157
Rebocar	160

Sugestões para condução

Controlo sobre o veículo

Nunca aproveitar o movimento do veículo com o motor desligado (excepto durante Autostop)

Muitos sistemas não funcionam nesta situação (por exemplo, unidade de servofreio, direcção assistida). Conduzir desta forma é perigoso para si e para os outros. Todos os sistemas funcionam durante um Autostop, mas haverá uma redução controlada na direcção assistida e a velocidade do veículo é reduzida.

Sistema Start/Stop ⇨ 128.

Pedais

Para assegurar que o curso do pedal está desimpedido, não deverão existir tapetes na área dos pedais.

Arranque e manuseamento

Rodagem do veículo

Não travar com força desnecessária nas primeiras viagens.

No primeiro percurso, poderá haver fumo devido à evaporação de ceras e óleo do sistema de escape.

Estacionar o veículo ao ar livre durante algum tempo depois do primeiro percurso e evitar inalar os fumos.

Durante o período de rodagem o consumo de combustível e óleo de motor poderão ser maiores e o processo de limpeza do filtro de partículas diesel poderá ocorrer mais vezes. Autostop pode ser inibido para permitir carregar a bateria.

Filtro de partículas diesel ⇨ 131.

Posições do interruptor da ignição

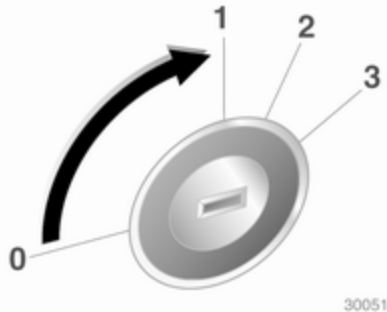

30051

- 0 = Ignição desligada
- 1 = Tranca da direcção destrancada, ignição desligada
- 2 = Ignição ligada, em veículos com motor diesel: pré-aquecimento
- 3 = Arranque

Ligar o motor

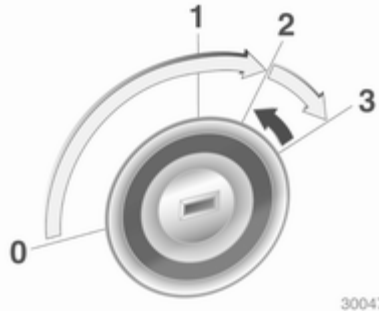

30047

Caixa de velocidades manual: accionar a embraiagem.

Caixa de velocidades automática: accionar o travão e deslocar a alavanca selectora para **P** ou **N**.

Não accionar o pedal do acelerador.
Motor diesel: rodar a chave para a posição **2** para a pré-incandescência até o indicador de controlo  se apagar.

Rodar brevemente a chave para a posição **3** e soltar: um procedimento automático acciona o motor de

arranque com um pequeno desfasamento desde que o motor esteja a funcionar, ver Controlo do Motor de Arranque Automático.

Antes de voltar a pôr o motor a trabalhar ou antes de desligar o motor, rodar a chave novamente para a posição **0**.

Durante um Autostop, o motor pode ser posto a trabalhar carregando no pedal da embraiagem.

Arranque do veículo a baixas temperaturas

É possível ligar o motor sem aquecedor adicional, até $-25\text{ }^{\circ}\text{C}$ nos motores diesel e até $-30\text{ }^{\circ}\text{C}$ nos motores a gasolina. É necessário um óleo de motor com a viscosidade correcta, o combustível correcto, assistência efectuada e uma bateria com carga suficiente. Em temperaturas abaixo de $-30\text{ }^{\circ}\text{C}$ a caixa de velocidades automática exige um aquecimento de cerca de 5 minutos. A alavanca selectora tem de estar na posição **P**.

Controlo do Motor de Arranque Automático

Esta função controla o procedimento de arranque do motor. O condutor não tem de manter a chave na posição **3**. Depois de aplicado, o sistema arranca automaticamente até que o motor entre em funcionamento. Devido ao procedimento de verificação, o motor começa a funcionar depois de um pequeno desfasamento.

Razões possíveis para que um motor não arranque:

- Pedal da embraiagem não funciona (caixa de velocidades manual)
- Pedal do travão não funciona ou a alavanca selectora não está em **P** ou **N** (caixa de velocidades automática)
- Ocorreu uma falha temporária

Aquecimento do motor turbo

Quando liga o motor, o binário disponível do motor poderá estar limitado durante um curto período de tempo, especialmente quando a temperatura do motor está baixa. A limitação é para permitir que o sistema de lubrificação proteja totalmente o motor.

Desligar por sobrecarga de rotação do motor

A alimentação de combustível é automaticamente interrompida durante uma marcha por inércia, ou seja, quando o veículo é conduzido com uma mudança engatada mas sem carregar no acelerador.

Sistema pára/arranca

O sistema start/stop ajuda a poupar combustível e a reduzir as emissões de gases de escape. Se as condições permitirem, o mesmo desliga o motor assim que o veículo esteja a circular a baixa velocidade ou parado, p. ex. nos semáforos ou num engarrafamento.

Inicia automaticamente o motor assim que carregar na embraiagem. Um sensor da bateria garante que um Autostop seja apenas efectuado quando a bateria estiver suficientemente carregada para um novo arranque.

Activação

O sistema Start/Stop está disponível imediatamente depois de pôr o motor a trabalhar, o veículo iniciar a marcha e as condições indicadas mais abaixo nesta secção terem sido reunidas.

Desactivação



Desactivar manualmente o sistema Start/Stop carregando no botão **eco**. A desactivação é indicada quando o LED no botão se apaga.

Autostop

Se o veículo estiver a circular a baixa velocidade ou parado, activar um Autostop do seguinte modo:

- carregar no pedal da embraiagem
- colocar a alavanca em ponto morto
- soltar o pedal da embraiagem

O motor será desligado e a ignição permanecerá ligada.



Um Autostop é indicado pelo ponteiro na posição **AUTOSTOP** no conta-rotações.

Durante uma Autostop será mantido o funcionamento do aquecimento, da direcção assistida e dos travões.

Condições para um Autostop

O sistema Start/Stop verifica se é reunida cada uma das condições seguintes.

- o sistema Start/Stop não foi manualmente desactivado
- o capot está completamente fechado

- a porta do condutor está fechada ou o cinto de segurança do condutor está colocado
- a bateria está suficientemente carregada e em bom estado
- o motor está quente
- a temperatura do líquido de arrefecimento do motor não é demasiado elevada
- a temperatura dos gases de escape do motor não é muito elevada, p. ex. após conduzir com um motor em regime elevado
- a temperatura ambiente não é demasiado baixa
- o sistema de climatização permite um Autostop
- o vácuo dos travões é suficiente
- a função de autolimpeza do filtro de partículas diesel não está activa
- o veículo circulou desde o último Autostop

Caso contrário será impedido um Autostop.

Uma temperatura ambiente próxima do ponto de congelamento pode inibir um Autostop.

Determinadas configurações do sistema de controlo da climatização podem impedir um Autostop. Para mais detalhes, consultar o capítulo relativo ao controlo da climatização.

Imediatamente após condução em auto-estrada executar um Autostop pode ser inibido.

Rodagem do veículo ⇨ 126.

Protecção antidescarga da bateria

Para garantir arranques fiáveis do motor, foram implementadas várias funções de protecção para evitar a descarga da bateria, como parte do sistema start-stop.

Medidas de poupança de energia

Durante um Autostop, várias funções eléctricas, tais como o aquecedor eléctrico auxiliar ou o aquecimento do óculo traseiro, são desactivadas ou passam para um modo de poupança de energia. A velocidade da

ventoinha do sistema de controlo da climatização é reduzida para poupar energia.

Arranque do motor pelo condutor

Carregar no pedal da embraiagem para ligar novamente o motor.

O arranque do motor é indicado pelo ponteiro na posição de rotação ao ralenti no conta-rotações.

Se a alavanca selectora for retirada da posição de ponto morto antes de accionar primeiro a embraiagem, a luz de aviso  acende-se ou é indicada como uma mensagem no Centro de Informação do Condutor.

Indicador de controlo  ⇨ 87.

Arranque do motor pelo sistema Start/Stop

A alavanca selectora deve estar na posição de ponto morto para permitir um re arranque automático.

Se se verificar uma das seguintes condições durante um Autostop, o motor será ligado automaticamente pelo sistema Start/Stop.

- o sistema Start/Stop foi manualmente desactivado
- o capot está aberto
- o cinto de segurança do condutor não está colocado e a porta do condutor está aberta
- a temperatura do motor é demasiado baixa
- a bateria está descarregada
- o vácuo dos travões não é suficiente
- o veículo começa a deslocar-se
- o sistema de controlo da climatização solicita um arranque do motor
- o ar condicionado é ligado manualmente

Se o capot não estiver completamente fechado, uma mensagem de aviso é exibida no Centro de Informação do Condutor.

Se um acessório eléctrico, p. ex. um leitor de CD portátil, estiver ligado à tomada de alimentação, poderá sentir-se uma breve perda de potência durante o arranque.

Estacionamento

- Não estacionar o veículo numa superfície facilmente inflamável. A temperatura elevada do sistema de escape pode provocar a inflamação da superfície.
- Aplicar sempre o travão de mão sem carregar no botão de destravagem. Aplicar com a maior firmeza possível em descidas ou subidas. Pressionar o travão de pé simultaneamente para reduzir a força de funcionamento.
- Desligar o motor e a ignição. Rodar o volante até a tranca da direcção engatar.
- Se o veículo estiver numa superfície nivelada ou numa subida, engatar a primeira ou colocar a alavanca selectora em **P** antes de desligar a ignição. Numa subida, virar as rodas dianteiras para o lado contrário ao do passeio. Se o veículo estiver numa descida, engatar a marcha atrás ou colocar a alavanca selectora em **P** antes de

desligar a ignição. Virar as rodas dianteiras na direcção do passeio.

- Fechar o veículo e activar o sistema de alarme anti-roubo.

Advertência

No caso de um acidente com disparo do airbag, o motor desliga automaticamente se o veículo ficar parado dentro de determinado tempo.

Gases de escape

⚠ Perigo

Os gases de escape do motor contêm monóxido de carbono venenoso que não tem cor nem cheiro e que pode ser fatal se inalado.

Se os gases de escape entrarem no interior do veículo, abrir os vidros. Reparar a avaria numa oficina.

Evitar conduzir com a bagageira aberta, caso contrário podem entrar gases de escape no veículo.

Filtro de partículas diesel

O filtro de partículas do diesel filtra partículas de fuligem nocivas retirando-as dos gases de escape. O sistema inclui uma função de auto-limpeza que funciona automaticamente durante a condução sem qualquer notificação. O filtro é limpo procedendo à

combustão periódica das partículas de fuligem a elevada temperatura. Esse processo ocorre automaticamente a determinadas condições de condução e pode demorar até 25 minutos. Normalmente necessita de 7 a 12 minutos. Autostop não está disponível e o consumo de combustível pode ser superior durante este período. A emissão de odores e fumo é normal durante esse processo.

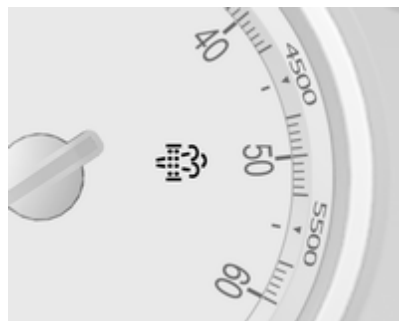

Em determinadas condições de condução, p. ex. em pequenos percursos, o sistema não consegue limpar-se automaticamente.

Se a limpeza do filtro for necessária e se as condições de condução anteriores não permitiam a limpeza automática, será indicado pela luz de aviso . **Filtro partic. Diesel cheio continue condução** ou código de aviso 55 simultâneos aparecem no Centro de Informação do Condutor.

 acende quando o filtro de partículas diesel está cheio. Iniciar o processo de limpeza assim que possível.

 fica intermitente quando o filtro de partículas diesel atingiu o nível de filtragem máximo. Iniciar imediatamente o processo de limpeza para evitar danos no motor.

Processo de limpeza

Para accionar o processo de limpeza, continuar a conduzir, manter o motor acima das 2000 rotações por minuto.

Efectuar reduções de caixa se necessário. A limpeza do filtro de partículas do diesel tem então início. Se  acender ainda, a limpeza não é possível; deve procurar assistência numa oficina.

Atenção

Se o processo de limpeza for interrompido, existe risco de provocar danos graves no motor.

A limpeza é mais rápida a velocidades e cargas de motor elevadas.

A luz de aviso  apaga-se assim que a operação de auto-limpeza estiver concluída.

Catalisador

O catalisador reduz a quantidade de substâncias nocivas presentes nos gases de escape.

Atenção

Tipos de combustível diferentes dos referidos nas páginas ⇨ 157, ⇨ 214 podem danificar o catalisador ou componentes electrónicos.

A gasolina que não seja queimada sobreaquecerá e causará danos no catalisador. Por isso, evitar a utilização excessiva do motor de arranque, evitar conduzir até esvaziar totalmente o depósito de combustível e evitar colocar o motor a trabalhar por empurrão ou reboque.

Em caso de falha de ignição, motor com funcionamento irregular, redução no desempenho do motor ou outros problemas invulgares, levar o veículo a uma oficina o mais rapidamente possível para que a situação seja rectificada. Numa emergência, o veículo pode ser conduzido por um curto período de tempo a baixa velocidade e com uma velocidade do motor também baixa.

Caixa de velocidades automática

A caixa de velocidades automática permite passagens de caixa automáticas (modo automático) ou passagens de caixa manuais (modo manual).

Visor da caixa de velocidades



O modo ou mudança seleccionados são apresentados no mostrador da caixa de velocidades.

Alavanca selectora



- P** = Posição de estacionamento, as rodas estão bloqueadas, engatar apenas quando o veículo estiver estacionário e o travão de mão estiver aplicado
- R** = marcha-atrás, engatar apenas quando o veículo estiver estacionário
- N** = ponto morto
- D** = modo automático com todas as mudanças
- M** = modo manual

A alavanca selectora está bloqueada em **P** e só pode ser deslocada quando a ignição estiver ligada e o pedal do travão for accionado.



Para engatar **P** ou **R**, pressionar o botão de desengate.

O motor só pode ser ligado com a alavanca na posição **P** ou **N**. Quando a posição **N** estiver seleccionada, pressionar o pedal do travão ou aplicar o travão de mão antes de começar.

Não acelerar ao engatar uma mudança. Nunca pressionar o pedal do acelerador e o pedal do travão ao mesmo tempo.

Quando se engata uma mudança, o veículo começa lentamente a andar quando se tira o pé do pedal do travão.

Travagem com o motor

Para utilizar o efeito de travagem com o motor, seleccionar uma mudança inferior na altura certa numa descida, ver modo manual.

Balançar o veículo

Dar "esticões" com a caixa só é permitido se o veículo estiver preso em areia, lama ou neve. Deslocar a alavanca selectora entre **D** e **R** repetidamente. Não acelerar muito o motor e evitar acelerações repentinas.

Estacionamento

Aplicar o travão de mão e engatar **P**.

A chave de ignição só pode ser retirada quando a alavanca selectora estiver na posição **P**.

Modo manual



Deslocar a alavanca selectora para a posição **M**.

Premir o botão na alavanca selectora:

+ = Mudar para mudança superior.

- = Mudar para mudança inferior.

Se se seleccionar uma mudança superior quando a velocidade do veículo for demasiado baixa, ou uma mudança inferior quando a velocidade do veículo for demasiado alta, a passagem não é efectuada.

Isso pode apresentar uma mensagem no Visor de Informação ao Condutor.

Em modo manual não há passagem automática para mudança superior com o motor em rotação elevada.

Programas de condução com comando electrónico

- Depois de um arranque a frio, o programa da temperatura de funcionamento aumenta a velocidade do motor para que o catalisador atinja a temperatura necessária rapidamente.
- A função de passagem automática para ponto morto coloca o motor ao ralenti assim que o veículo pára com uma mudança de marcha em frente engatada e o pedal do travão está premido.
- Programas especiais adaptam automaticamente os pontos de mudança de velocidades ao conduzir em subidas ou descidas.

Kickdown

Se o pedal do acelerador for pressionado até ao fundo em modo automático, a caixa de velocidades passa para uma velocidade inferior dependendo da rotação do motor.

Avaria

Em caso de uma avaria,  acende-se. Além disso um número de código ou uma mensagem do veículo é apresentada no Centro de Informação do Condutor. Mensagens do veículo ⇨ 97.

A caixa de velocidades deixa de efectuar passagens de caixa automaticamente. Pode-se prosseguir viagem com passagens manuais.

Só está disponível a mudança mais elevada. Consoante a avaria, a 2.^a também pode estar disponível em modo manual. Fazer as passagens de caixa apenas com o veículo parado.

Reparar a avaria numa oficina.

Corte de corrente

Em caso de uma interrupção da alimentação eléctrica, a alavanca selectora não pode ser retirada da posição **P**. A chave de ignição não pode ser removida do interruptor da ignição.

Se a bateria estiver descarregada, colocar o motor a trabalhar com cabos auxiliares de arranque ⇨ 197.

Se a bateria não for a causa da avaria, soltar a alavanca selectora.

1. Desligar a ignição e retirar a chave.
2. Pressionar e manter o pedal do travão e puxar a alavanca do travão de mão para cima.



3. Retirar a tampa na consola com um objecto fino, como uma chave de parafusos.

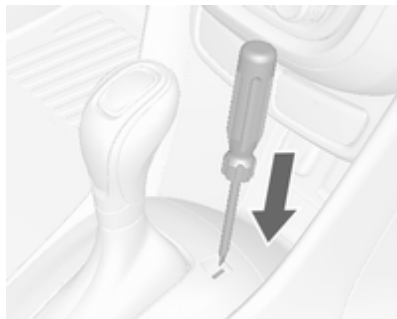

4. Inserir uma chave de parafusos na abertura até ao máximo.
5. Colocar a alavanca selectora na posição **N**.
6. Retirar a chave de parafusos da ranhura.
7. Reinstalar a tampa.
8. Reparar a causa da interrupção de alimentação eléctrica numa oficina.

Caixa de velocidades manual

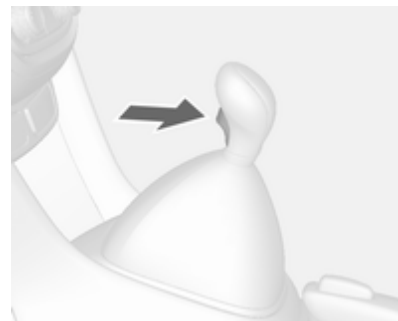

Para engatar a marcha-atrás, com o veículo parado esperar 3 segundos depois de desembraiar o pedal e depois pressionar o botão de libertação na alavanca selectora e engatar a mudança.

Se a mudança não engatar, colocar a alavanca em ponto morto, tirar o pé do pedal da embraiagem e pressionar de novo; depois seleccionar a mudança novamente.

Não carregar na embraiagem desnecessariamente.

Ao operar, pressionar o pedal da embraiagem completamente. Não utilizar o pedal como um descanso para o pé.

Atenção

Não aconselhamos a condução com a mão apoiada na alavanca das velocidades.

Sistemas de tracção

Tracção integral

O sistema de tracção integral realça características de condução e estabilidade e ajuda a conseguir a melhor condutibilidade possível independentemente do piso. O sistema está sempre activo e não pode ser desactivado.

O binário é distribuído continuamente entre as rodas dos eixos dianteiros e traseiros, dependendo das condições de condução. Para além disso, o binário entre as rodas traseiras é distribuído consoante a superfície.

Para um desempenho óptimo do sistema, os pneus do veículo não devem ter um grau de desgaste irregular.

Caso uma mensagem de serviço seja apresentada no Centro de Informação do Condutor, o sistema pode ter uma funcionalidade limitada (ou em alguns casos ficar

completamente desactivada, p. ex. o veículo passa para tracção às rodas dianteiras). Recorrer a uma oficina.

Rebocar o veículo ⇨ 198.

Travões

O sistema de travões inclui dois circuitos de travões independentes.

Se um circuito de travões falhar, continua a ser possível travar o veículo com o outro circuito dos travões. No entanto, o efeito de travagem é conseguido apenas quando o pedal de travagem é firmemente pressionado. Para isso é necessária consideravelmente mais força. A distância de travagem aumenta. Dirigir-se a uma oficina antes de prosseguir viagem.

Quando o motor não está a trabalhar, o suporte da unidade do servofreio desaparece depois de se carregar no pedal do travão uma ou duas vezes. O efeito de travagem não é reduzido mas será preciso mais força para travar. É especialmente importante ter isto em atenção quando o veículo for rebocado.

Indicador de controlo  ↪ 87.

Sistema de travagem antibloqueio

O sistema de travões antibloqueio (ABS) impede que as rodas bloqueiem.

O ABS começa a regular a pressão de travagem assim que uma roda apresente tendência para bloquear. A direcção do veículo continua a poder ser utilizada, mesmo durante travagem a fundo.

O controlo do ABS é sentido através de um impulso no pedal do travão e do ruído do processo de regulação.

Para travagem óptima, manter o pedal do travão totalmente premido durante o processo de travagem, apesar de o pedal estar a pulsar. Não reduzir a pressão sobre o pedal.

Depois de iniciar a marcha, o sistema efectua um auto-teste que pode ser audível.

Indicador de controlo  ↪ 87.

Luz de travões adaptável

Durante travagem a fundo, as três luzes dos travões ficam intermitentes enquanto o controlo do ABS estiver a funcionar.

Avaria

Aviso

Se houver uma avaria no ABS, as rodas podem bloquear em caso de travagem superior ao normal. As vantagens do ABS deixam de estar disponíveis. Durante travagem a fundo, a direcção do veículo deixa de poder ser utilizada e o veículo pode guinar.

Reparar a avaria numa oficina.

Travão de mão

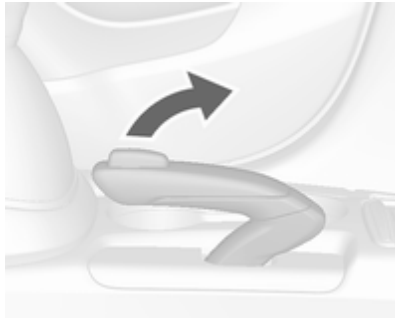

Aplicar sempre o travão de mão com firmeza sem accionar o botão de destravagem e aplicar o mais possível numa subida ou descida.

Para destravar o travão de mão, puxar a alavanca ligeiramente para cima, pressionar o botão de destravagem e baixar a alavanca totalmente.

Para reduzir as forças de accionamento do travão de mão, pressionar o pedal do travão ao mesmo tempo.

Indicador de controlo BRAKE 87.

Assistência à travagem

Se o pedal do travão for premido rapidamente e com força, é aplicada automaticamente força de travagem máxima (travagem a fundo).

Manter pressão constante sobre o pedal do travão enquanto for necessário uma travagem a fundo. A força de travagem máxima é reduzida automaticamente quando se tirar o pé do pedal do travão.

Assistência de arranque em subidas

O sistema ajuda a impedir movimentos involuntários ao conduzir em declives.

Ao libertar o pedal do travão após parar num declive, os travões permanecem activos durante cerca de dois segundos mais. Os travões libertam-se automaticamente quando o veículo começa a acelerar.

A assistência de arranque em subidas não está activo durante um Autostop.

Sistemas de condução

Sistema de controlo da tracção

O Sistema de Controlo de Tracção (TC) é um componente do Programa Electrónico de Estabilidade (ESC) 140.

O TC melhora a condutibilidade quando necessário, independentemente do tipo de estrada ou da aderência dos pneus, evitando que as rodas motrizes patinem.

Assim que as rodas motrizes comecem a patinar, a prestação do motor é reduzida e a roda que patina mais é travada individualmente. Isso melhora consideravelmente a estabilidade de condução do veículo em pisos escorregadios.

O TC fica operacional depois de cada vez que se liga o motor, assim que a luz de aviso se apaga.

Quando o TC funciona, fica intermitente.

⚠ Aviso



Não deixar que esta função de segurança especial o tente a tomar riscos desnecessários durante a condução.

Adaptar a velocidade às condições da estrada.

Indicador de controlo  ⇨ 88.

Desactivação

O CT (Controlo de Tracção) pode ser desligado quando é necessário que as rodas motrizes patinem:

pressionar brevemente o botão  para desactivar o TC,  acende. A desactivação é mostrada como mensagem de estado no Centro de Informação do Condutor.

O TC é reactivado pressionando novamente o botão .

O TC também é reactivado na próxima vez que a ignição é ligada.

Controlo electrónico de estabilidade

O controlo electrónico de estabilidade (ESC) melhora a estabilidade da condução quando necessário, independentemente do tipo de piso ou da aderência do pneu. Evita também que as rodas motrizes patinem.

Assim que o veículo começar a guinar (subvirar/sobrevirar), a potência do motor é reduzida e as rodas são travadas uma a uma. Isso melhora consideravelmente a estabilidade de condução do veículo em pisos escorregadios.

O ESC fica operacional depois de cada vez que se liga o motor, assim que a luz de aviso  se apaga.

Quando o ESC funciona,  fica intermitente.

⚠ Aviso

Não deixar que esta função de segurança especial o tente a tomar riscos desnecessários durante a condução.



Adaptar a velocidade às condições da estrada.

Indicador de controlo  ⇨ 88.

Desactivação



Para uma condução de altíssimo desempenho o ESC pode ser desactivado: manter o botão  premido durante cerca de 5 segundos.

A luz de aviso  e  acendem.

O ESC é reactivado pressionando novamente o botão . Se o Sistema TC tiver sido desactivado, tanto o TC como o ESC são reactivados.

O ESC também é reactivado na próxima vez que a ignição é ligada.

Sistema de controlo da inclinação



O sistema de controlo de inclinação (DCS) permite ao veículo circular a baixa velocidade sem carregar no travão de pé. O veículo desacelera automaticamente para uma velocidade mais baixa e mantém-se a essa velocidade quando o sistema é activado. Algum ruído ou vibração originário no sistema de travagem pode manifestar-se quando o sistema está activo.

Atenção

Utilize apenas em descidas acentuadas em condução em todo o terreno. Não utilize em condução em estradas normais. A utilização desnecessária da função DCS, tal como na condução em estradas normais pode danificar o sistema de travagem e a função ESC.

Ligar



A velocidades inferiores a cerca de 40 km/h, premir o botão . O DCS fica operacional assim que a luz de aviso  acender.

Activação

O DCS está activo a velocidades entre 2 e 35 km/h. Conforme a velocidade actual, o veículo acelera ou desacelera para uma velocidade entre 5 e 20 km/h. Quando o DCS está activo,  fica intermitente.

O DCS apenas fica activo em estradas com determinada inclinação.

Desactivação

O DCS é desactivado se o veículo desacelerar abaixo de 2 km/h ou acelerar acima de 35 km/h.

Desligar

Prima o botão  novamente. O indicador de controlo  apaga-se.

A velocidades superiores a 60 km/h o sistema é desligado automaticamente.

Sistemas de apoio ao condutor

Aviso

Os sistemas de apoio ao condutor são desenvolvidos para ajudar o condutor e não para substituir a respectiva atenção.

O condutor aceita a responsabilidade total na condução de um veículo.

Ao utilizar sistemas de apoio ao condutor, ter sempre cuidado relativamente à situação de trânsito actual.

Programador de velocidade

O programador de velocidade pode guardar e manter velocidades de aproximadamente 30 a 200 km/h. Podem surgir alterações relativamente às velocidades guardadas ao conduzir em subidas ou descidas.

Por razões de segurança, o comando da velocidade de cruzeiro não pode ser activado enquanto não se accionar o pedal do travão uma vez. Não é possível activá-lo com a primeira velocidade engatada.





Não utilizar o comando da velocidade de cruzeiro se não for aconselhável manter uma velocidade constante.

Com caixa de velocidades automática, só accionar o controlo de velocidade de cruzeiro no modo automático.

Indicador de controlo   91.

Ligar

Pressionar o botão , o indicador de controlo  no conjunto de instrumentos acende-se a branco.

Activação

Acelerar até à velocidade pretendida e rodar a roda de accionamento manual para **SET/-**, a velocidade actual é guardada e mantida. O indicador de controlo  no conjunto de instrumentos acende-se com luz verde. O pedal do acelerador pode ser solto.

A velocidade do veículo pode ser aumentada pressionando o pedal do acelerador. Quando se retira o pé do pedal do acelerador, a velocidade memorizada anteriormente é retomada.

O programador de velocidade permanece activo durante passagens de caixa.

Aumentar velocidade

Com a velocidade de cruzeiro activa, manter a roda de accionamento manual virada para **RES/+** ou rodá-la



brevemente para **RES/+** repetidamente: a velocidade aumenta continuamente ou por pequenos incrementos.

Alternativamente acelerar até à velocidade pretendida e guardá-la rodando para **SET/-**.

Reduzir velocidade

Com a velocidade de cruzeiro activa, manter a roda de accionamento manual virada para **SET/-** ou rodá-la brevemente para **SET/-** repetidamente: a velocidade diminui continuamente ou por pequenos incrementos.

Desactivação

Pressionar o botão , o indicador de controlo  no conjunto de instrumentos acende-se a branco. A velocidade de cruzeiro está desactivada. A última velocidade definida usada é guardada na memória para retomar a velocidade posteriormente.



Desactivação automática:

- velocidade do veículo aproximadamente abaixo de 30 km/h,
- velocidade do veículo superior a cerca de 200 km/h,
- o pedal do travão é premido,
- o pedal da embraiagem é accionado durante alguns segundos,
- a alavanca selectora está em **N**,
- velocidade do motor numa gama muito baixa,
- o Sistema de Controlo da Tracção ou Controlo Electrónico de Estabilidade está a funcionar.

Continuar com a velocidade guardada

Girar a roda de accionamento manual para **RES/+** a uma velocidade superior a 30 km/h. A velocidade pré-guardada será obtida.

Desligar

Pressionar o botão , o indicador de controlo  no conjunto de instrumentos apaga-se. A velocidade guardada é apagada.

Pressionar o botão  para activar o limitador de velocidade ou desligar a ignição também desliga o programador de velocidade e apaga a velocidade guardada.

Limitador de velocidade

O limitador de velocidade impede que o veículo ultrapasse uma velocidade máxima predefinida.



A velocidade máxima pode ser definida para uma velocidade superior a 25 km/h.

O condutor só pode acelerar até à velocidade predefinida. Podem ocorrer desvios relativamente à velocidade limitada em descidas.

O limite de velocidade predefinido é apresentado na linha superior do Centro de Informação do Condutor quando o sistema está activo.

Activação



Pressionar o botão . Se o programador de velocidade ou o programador de velocidade adaptável tiver sido activado antes, o mesmo é desligado quando o limitador de velocidade for activado e o indicador de controlo  se apagar.

Definir o limite de velocidade

Com o limitador de velocidade activo, manter a roda de accionamento manual rodada para **RES/+** ou rodá-la brevemente para **RES/+** de forma

repetida até a velocidade máxima desejada ser apresentada no Centro de Informação do Condutor.

Em alternativa, acelerar até à velocidade pretendida e rodar brevemente a roda de accionamento manual para **SET/-**: a velocidade actual é guardada como velocidade máxima. O limite de velocidade é apresentado no Centro de Informação do Condutor.



Alterar o limite de velocidade

Com o limitador de velocidade, rodar a roda de accionamento manual para **RES/+** para aumentar ou para **SET/-** para reduzir a velocidade máxima desejada.

Exceder o limite de velocidade

Numa emergência, é possível ultrapassar o limite de velocidade, carregando firmemente no pedal do acelerador para lá do ponto de resistência.

A velocidade limitada será indicada a piscar no Centro de Informação do Condutor e um aviso sonoro será emitido durante esse período.

Soltar o pedal do acelerador e a função do limitador de velocidade é reactivada assim que seja atingida uma velocidade mais baixa do que a velocidade limite.

Desactivação

Pressionar o botão : o limitador de velocidade é desactivado e o veículo pode ser conduzido sem limite de velocidade.

A velocidade limitada é guardada e uma mensagem correspondente surge no Centro de Informação do Condutor.

Retomar a velocidade limite

Rodar a roda de accionamento manual para **RES/+**. O limite de velocidade guardado será obtido.

Desligar

Pressionar o botão , a indicação do limite de velocidade no Centro de Informação do Condutor apaga-se. A velocidade guardada é apagada.



Ao pressionar-se o botão  para activar o programador de velocidade ou o programador de velocidade adaptável ou desligando a ignição, o limitador de velocidade também é desactivado e a velocidade guardada é apagada.

Aviso de colisão dianteira

O aviso de colisão dianteira pode ajudar a evitar ou reduzir os danos causados por colisões frontais. Se ocorrer uma aproximação demasiado

rápida de um veículo em frente, é emitido um aviso sonoro e apresentado um aviso no Centro de Informação do Condutor.



O símbolo de veículo à frente verde  aceso aparece no velocímetro quando o sistema tiver detectado um veículo no trajecto de condução. Um pré-requisito é que o aviso de colisão dianteira esteja activado no menu de personalização do veículo  102 ou não tenha sido desactivado pelo botão  (consoante o sistema, ver o seguinte).

Aviso de colisão dianteira baseado num sistema de câmara dianteira

O aviso de colisão dianteira utiliza a câmara dianteira no pára-brisas para detectar um veículo directamente em frente, no trajecto do veículo, a uma distância aprox. de 60 m.



Activação

O aviso de colisão dianteira funciona automaticamente acima de 40 km/h, se não tiver sido desactivado pelo botão , ver abaixo.

Seleccionar a sensibilidade de aviso

A sensibilidade de aviso pode ser definida para perto, médio ou longe.



Premir o botão , a definição actual é apresentada no Centro de Informação do Conductor. Pressionar o botão  novamente para alterar a sensibilidade de aviso.

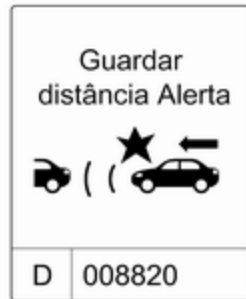

Avisar o condutor



Se ocorrer uma aproximação demasiado rápida do veículo em frente, a página de aviso de colisão é apresentada no Centro de Informação do Condutor. Ao mesmo tempo, ouvir-se-á um aviso sonoro. Carregar no pedal do travão, se a situação o exigir.

Desactivação

O sistema pode estar desactivado. Premir o botão  tantas vezes quantas a mensagem que se segue aparecer no Centro de Informação do Condutor.



Informação geral

Aviso

O aviso de colisão dianteira é apenas um sistema de aviso e não aplica os travões. Se se aproximar a demasiada velocidade de um veículo em frente, pode não haver tempo suficiente para evitar uma colisão.

O condutor assume total responsabilidade por manter a distância adequada em relação ao veículo da frente, tendo em conta as condições de tráfego, atmosféricas e de visibilidade.

O condutor deve aplicar sempre a máxima atenção e concentração durante a condução. Deve estar sempre pronto para reagir, aplicando os travões.

Limites do sistema

O sistema foi concebido para avisar apenas em relação a veículos, mas pode reagir também com outros objectos metálicos.

Nos casos seguintes, o aviso de colisão dianteira pode não detectar um veículo em frente ou o desempenho do sensor ser limitado:

- em estradas sinuosas,
- quando a visibilidade for limitada pelas condições atmosféricas como nevoeiro, chuva ou neve,
- quando o sensor for bloqueado por neve, gelo, neve derretida, lama, sujidade ou danos no pára-brisas.

Sensores de estacionamento

Sensor de estacionamento

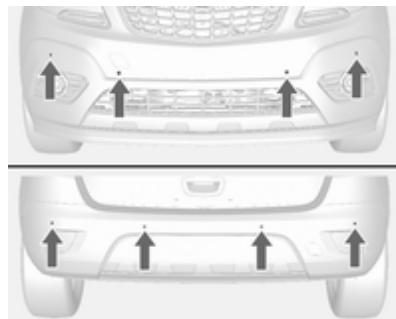

Os sensores de estacionamento facilitam o estacionamento medindo a distância entre o veículo e os obstáculos emitindo sinais acústicos. É no entanto o condutor que continua totalmente responsável pelo acto de estacionar.

O sistema é composto por quatro sensores de estacionamento ultrassónicos no pára-choques traseiro. Se o veículo estiver

equipado com sensores de estacionamento dianteiros, o sistema é composto por quatro sensores de estacionamento adicionais no pára-choques dianteiro.

Indicador de controlo **P** 88.

Activação



Quando a marcha-atrás é engatada, o sistema é accionado automaticamente.

O sensores dianteiros de estacionamento também podem ser activados a baixa velocidade pressionando o botão **P** .

Um LED aceso no botão de assistência ao estacionamento indica que o sistema está pronto para funcionar.

Os obstáculos são assinalados por um som. O intervalo entre os sinais acústicos diminui à medida que o veículo se aproxima do obstáculo. Quando a distância for inferior a 30 cm, o sinal torna-se contínuo.

Se o botão **P** for pressionado uma vez num ciclo de ignição, os sensores de estacionamento dianteiros são sempre reactivados quando a velocidade do veículo baixa de determinado valor.

Desactivação

Desactivar o sistema pressionando o botão **P** .

O LED no botão apaga-se e **Assistên de estacionamento desligada** será apresentado no Centro de Informação do Condutor.

O sistema é desactivado automaticamente a determinada velocidade.

Avaria

No caso de avaria no sistema, **P**▲ acende-se ou uma mensagem do veículo é apresentada no Centro de Informação do Condutor.

Adicionalmente, **P**▲ acende-se ou uma mensagem do veículo é apresentada no Centro de Informação ao Condutor se for detectada uma falha no sistema devido a condições temporárias tais como neve a cobrir os sensores.

Mensagens do veículo ⇨ 97.

Sugestões importantes para utilizar os sensores de estacionamento

▲ Aviso

Em determinadas circunstâncias, várias superfícies espelhadas em objectos ou vestuário, assim como fontes de ruído externas podem fazer com que o sistema não detecte obstáculos.

É necessário prestar atenção especial aos objectos baixos, que podem danificar a parte inferior do pára-choques. Se esses objectos saírem da área de detecção dos sensores durante a aproximação do veículo, ouvir-se-á um aviso sonoro contínuo.

Atenção

O funcionamento do sensor pode ser reduzido quando os sensores estão cobertos, ex. com gelo ou neve.

O desempenho dos sistemas dos sensores de estacionamento pode ser reduzido devido a grandes cargas.

Aplicam-se condições especiais no caso de haver veículos mais altos envolvidos (por exemplo: veículos todo o terreno, mini mono volumes e mono volumes). A identificação de objectos na parte superior destes veículos não pode ser garantida.

Objectos com um reflexo muito pequeno na secção transversal, como objectos estreitos ou materiais suaves, podem não ser detectados pelo sistema.

Os sensores de estacionamento não evitarão uma colisão com objectos que se encontrem fora do alcance de detecção dos sensores.

Advertência

Os sensores de estacionamento detectam automaticamente o equipamento de reboque montado de fábrica. É desactivado quando a peça de acoplamento é ligada.

O sensor pode detectar um objecto não existente (interferência de eco) provocado pela acústica exterior ou interferências mecânicas.

Advertência

A assistência de estacionamento é desactivada quando o sistema de suporte traseiro é estendido.

Câmara traseira

A câmara traseira ajuda o condutor nas manobras de marcha-atrás, apresentando uma vista da área atrás do veículo.

A vista da câmara é apresentada no Mostrador de informação a cores.

⚠ Aviso

A câmara traseira não substitui a visão do condutor. Tenha em atenção que os objectos que estão fora do campo de visão da câmara e do alcance dos sensores do Apoio Avançado ao Estacionamento, por exemplo, sob o pára-choques ou por baixo do veículo, não são mostrados.

Não faça marcha-atrás com o veículo, olhando apenas para o mostrador de informação, verifique o espaço atrás e em volta do veículo antes de realizar manobras de marcha-atrás.

Activação

A câmara traseira é automaticamente activada quando a marcha-atrás é engatada.

Funcionalidade



A câmara está montada na pega da porta da bagageira e tem um ângulo de visão de 130°.

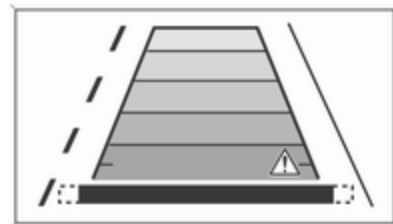

Devido à posição elevada da câmara, o pára-choques traseiro pode ser visto no mostrador como guia para a posição.

A área apresentada pela câmara é limitada. A distância da imagem que aparece no mostrador é diferente da distância real.

Linhas de orientação

As linhas de orientação dinâmicas são linhas horizontais a intervalos de 1 metro projectadas na imagem para definir a distância em relação aos objectos mostrados.

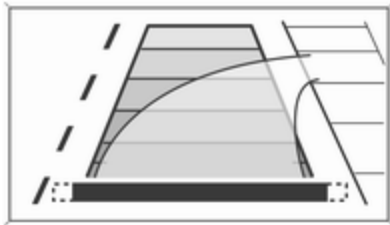

A faixa da trajetória do veículo é visualizada conforme o ângulo de viragem.

A função pode ser desactivada no menu **Configurações** no Mostrador de Informação. Personalização do veículo ↻ 102.

Símbolos de aviso

Os símbolos de aviso são indicados como triângulos \triangle na imagem, apresentando os obstáculos detectados pelos sensores traseiros do Apoio Avançado ao Estacionamento.

Definições do visor

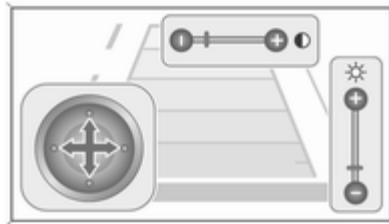

O brilho pode ser definido com os botões para cima/para baixo do botão multifunções.

O contraste pode ser definido com os botões direita/esquerda do botão multifunções.

Desactivação

A câmara é desactivada quando uma velocidade do veículo para a frente é excedida ou se a marcha-atrás não for engatada durante aprox. 10 segundos.

A activação ou desactivação da câmara traseira pode ser alterada no menu **Configurações** no Mostrador de informação. Personalização do veículo ↻ 102.

Avaria

As mensagens de avaria são apresentadas com um \triangle na linha superior do Mostrador de informação.

A câmara traseira poderá não funcionar correctamente quando:

- estiver escuro,
- o sol ou os feixes dos faróis incidirem directamente na objectiva da câmara,
- a objectiva da câmara estiver tapada por gelo, neve, lama ou qualquer outra coisa. Limpar a objectiva, enxagúa-la com água e secar com um pano macio,
- a porta da bagageira não está bem fechada,
- o veículo sofreu uma colisão traseira,
- ocorreram alterações da temperatura extremas.

Apoio aos sinais de trânsito

Funcionalidade

O Sistema de reconhecimento de sinais de trânsito detecta determinados sinais de trânsito através de uma câmara frontal e apresenta-os no Centro de Informação do Condutor.

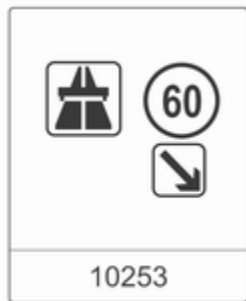

Sinais de trânsito, que serão detectados, são

Sinais de limitação e de proibição de passagem

- limite de velocidade
- proibição de ultrapassar
- fim do limite de velocidade
- fim da proibição de ultrapassar

Sinais de trânsito

início e fim de:

- auto-estradas
- estradas principais
- ruas fechadas ao trânsito temporariamente

Sinais complementares

- sugestões adicionais para sinais de trânsito
- restrição de rebocar
- aviso de piso molhado
- aviso de estrada com gelo
- setas direccionais

Sinais de limite de velocidade são apresentados no Centro de Informação do Condutor até o sinal de limite de velocidade seguinte ou o

fim de limite de velocidade ser detectado ou até um determinado tempo.

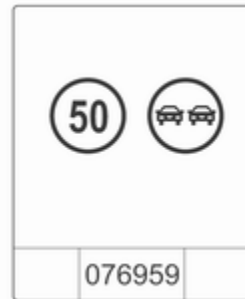

É possível a combinação de mais sinais no visor.



Um ponto de exclamação num quadro indica que foi detectado um sinal complementar que não pode ser reconhecido pelo sistema.

O sistema está activo até uma velocidade de 200 km/h, dependendo das condições de iluminação. À noite, o sistema está activo até uma velocidade de 160 km/h.

Assim que a velocidade baixa de 55 km/h, o visor será reiniciado e o conteúdo da página de sinal de trânsito será apagado. Será apresentada a indicação de velocidade reconhecida seguinte.

Indicação de amostragem



Os sinais de trânsito são mostrados na página **Deteção de sinais de trânsito** no Centro de Informação do Condutor, seleccionados através da roda de regulação na alavanca dos sinais de mudança de direcção ↻ 91.

Quando outra função no menu do Centro de Informação do Condutor é seleccionada e depois a página **Sistema de reconhecimento de sinais de trânsito** é escolhida novamente, será apresentado o último sinal de trânsito reconhecido.

Se o sistema se auto-desactivar, o conteúdo da página de sinais de trânsito é limpo (não acontece se estiver equipado com um sistema de navegação), indicado pelo seguinte símbolo:



O conteúdo da página de sinais de trânsito também é eliminado durante a condução quando se pressiona o botão **SET/CLR** na alavanca do indicador de mudança de direcção durante mais tempo.

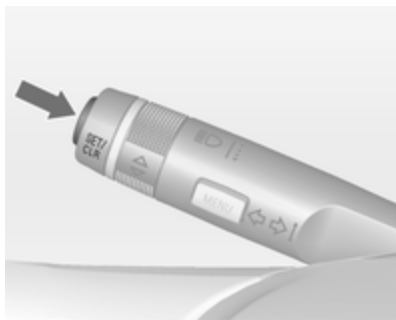

Função de mensagem de contexto

Os limites de velocidade e os sinais de proibição de ultrapassar aparecem como instantâneos em cada página do Centro de Informação do Condutor.



A função de mensagem de contexto pode ser desactivada na página de sinais de trânsito premindo o botão **SET/CLR** na alavanca do indicador de mudança de direcção.

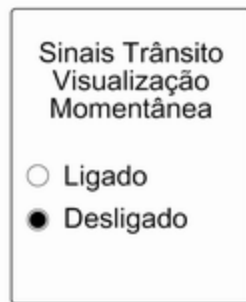

Quando a página de definições é apresentada, seleccionar **Desligado** para desactivar a função de mensagem de contexto. Reactivado, seleccionando **Ligado**. Ao ligar a ignição, é desactivada a função de mensagem de contexto.

A indicação da mensagem de contexto é apresentada durante cerca de 8 segundos no Centro de Informação do Condutor.

Sistema de reconhecimento de sinais de trânsito em conjunto com o sistema de navegação

Se o veículo estiver equipado com um sistema de navegação, podem estar disponíveis as seguintes características:

- indicação constante dos limites de velocidade efectivos
- em situações de tempo muito mau, são apresentados os dados de navegação relativamente a limites de velocidade.

Avaria

O auxiliar de sinais de trânsito pode não funcionar correctamente quando:

- a área do pára-brisas, onde a câmara frontal se encontra, não estiver limpa
- os sinais de trânsito estão total ou parcialmente cobertos ou difíceis de distinguir
- existem condições climatéricas adversas, tal como chuva forte, neve, luz do sol directa ou

sombras. Neste caso surge no vidro **Nenhum sinal trãns detec dev temp atmosp**

- os sinais de trânsito estão incorrectamente montados ou danificados
- sinais de trânsito não estão em conformidade com a Convenção de Viena acerca dos sinais de trânsito (Wiener Übereinkommen über Strassenverkehrszeichen)

Atenção

O sistema destina-se a auxiliar o condutor numa determinada gama de velocidades a identificar determinados sinais de trânsito. Não ignore os sinais de trânsito que não são apresentados no sistema.

O sistema não identifica qualquer outro sinal de trânsito que possa indicar ou terminar num limite de velocidade.

Não deixe que esta funcionalidade especial o tente a tomar riscos desnecessários durante a condução.

Adaptar sempre a velocidade às condições da estrada.

Os sistemas auxiliares do condutor não isentam o condutor de ter total responsabilidade pela utilização do veículo.

Aviso de desvio de trajectória

O sistema de aviso de saída de faixa tem como referência as marcações de faixa entre as quais o veículo está a avançar, através de uma câmara dianteira. O sistema detecta as mudanças de faixa e avisa o condutor na eventualidade de uma mudança de faixa inadvertida através de sinais acústicos e visuais.



Os critérios para a detecção de mudança de faixa inadvertida são:

- Não accionamento dos sinais de mudança de direcção
- Não accionamento do pedal do travão
- Nenhum funcionamento de acelerador ou velocidade
- Nenhuma direcção activa

Se o condutor estiver activo, não será emitido qualquer aviso.

Activação



O sistema de aviso de saída de faixa é activado pressionando o botão . O LED aceso no botão indica que o sistema está activo. Quando a luz de aviso  no conjunto de instrumentos se acende a verde, o sistema está pronto a funcionar.

O sistema só está funcional a velocidades do veículo acima de 56 km/h e se existirem marcações da faixa.

Quando o sistema detecta uma mudança de faixa inadvertida, o indicador de controlo  passa a amarelo e fica intermitente. Em simultâneo, é activado um sinal sonoro.



Desactivação

O sistema é desactivado carregando no botão , o LED no botão apaga.

A velocidades inferiores a 56 km/h, o sistema não funciona.

Avaria

O sistema de saída de faixa poderá não funcionar correctamente quando:

- o pára-brisas não está limpo
- existem condições ambientais adversas como chuva forte, neve, luz do sol directa ou sombras.

O sistema não pode funcionar quando não é detectada marcação de faixa.

Combustível

Motores a gasolina

Usar apenas combustível sem chumbo que cumpra as normas Europeias EN 228 ou E DIN 51626-1 ou equivalente.

O motor é capaz de ser alimentado a combustível E10 que cumpre estas normas. O combustível E10 contém até 10 % de bioetanol.

Utilizar combustível com o índice de octanas recomendado ↻ 214. Utilizar combustível com um índice de octanas demasiado baixo pode reduzir a potência e o binário do motor e aumentar ligeiramente o consumo de combustível.

Atenção

Não utilizar combustível nem aditivos de combustível que contenham compostos metálicos, tais como aditivos à base de manganês. Isto pode danificar o motor.

Atenção

A utilização de combustível que não cumpra a norma EN 228 ou E DIN 51626-1 ou semelhante, pode dar lugar a depósitos, aumento de desgaste ou danos no motor e pode afectar a sua garantia.

Atenção

Utilizar combustível com um índice de octanas demasiado baixo pode provocar combustão descontrolada e danos no motor.

Motores a diesel

Utilizar apenas combustível diesel que cumpra a EN 590.

Em países fora da União Europeia utilizar combustível Euro-Diesel com uma concentração de enxofre abaixo de 50 ppm.

Atenção

A utilização de combustível que não cumpra a norma EN 590 ou semelhante, pode dar lugar a perda de potência do motor, aumento de desgaste ou danos no motor e perda da garantia.

Não utilizar óleos diesel marítimos, óleos de aquecimento, Aquazole e emulsões diesel-água semelhantes. Os combustíveis diesel não devem ser diluídos com combustíveis para motores a gasolina.

Abastecer**⚠ Perigo**

Antes de reabastecer, desligar o motor e quaisquer fontes exteriores de calor com câmaras de combustão. Desligar quaisquer telemóveis.

Cumprir as instruções de funcionamento e segurança da estação de serviço quando se estiver a abastecer.

⚠ Perigo

O combustível é inflamável e explosivo. Não fumar. Não produzir chamas nuas ou faíscas. Se cheirar a combustível no veículo, reparar a causa dessa situação imediatamente numa oficina.

Atenção

No caso de abastecimento com combustível errado, não ligar a ignição.

A portinhola do depósito de combustível encontra-se na parte traseira direita do veículo.



A portinhola do depósito de combustível só pode ser aberta se o veículo estiver destrancado. Empurrar a portinhola e abrir.

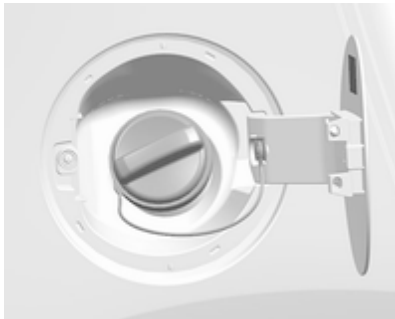

Para abrir, rodar a tampa lentamente para a esquerda.

A tampa do tubo de enchimento de combustível pode ser colocada no suporte, na portinhola do depósito de combustível.

Para reabastecimento, introduzir completamente a pistola no bocal e activá-la.

Depois do corte automático, pode ser complementado com no máximo mais duas doses de combustível.

Atenção

Limpe imediatamente qualquer combustível derramado.

Para fechar, rodar a tampa do tubo de enchimento de combustível para a direita até engatar audivelmente.

Fechar a portinhola e deixá-la engatar.

Tampa do tubo de enchimento de combustível

Utilizar apenas tampas do tubo de enchimento de combustível de origem. Os veículos com motor a diesel têm tampas do tubo de enchimento de combustível especiais.

Consumo de combustível - Emissões de CO₂

Os valores do consumo de combustível (combinado) do modelo Opel Mokka não estavam disponíveis no momento à data de impressão.

Os valores das emissões de CO₂ (circuito combinado) não estavam disponíveis à data de impressão.

Consultar os valores específicos do veículo no Certificado CE de Conformidade fornecido com o veículo ou os documentos de matrícula nacionais.

Informação geral

Os valores oficiais do consumo de combustível e de emissões de CO₂ específicas mencionados dizem respeito ao modelo base da UE com equipamento padrão.

Os dados de consumo de combustível e os dados das emissões de CO₂ são determinados em função do regulamento R (CE) N.º 715/2007 (na versão respectivamente aplicável), tendo em consideração a massa do veículo em ordem de marcha, conforme especificado pelo regulamento.

Os valores são fornecidos a título meramente comparativo entre diferentes versões de veículos e não podem ser considerados uma garantia para o consumo real de combustível de um determinado veículo. Equipamento adicional pode originar valores de consumo e de CO₂ ligeiramente superiores aos indicados. Para além disso, o consumo de combustível depende do estilo de condução de cada um e das condições do piso e do trânsito.

Rebocar

Informações gerais

Utilizar apenas equipamento de reboque aprovado para o seu veículo. Qualquer equipamento de reboque montado pós-venda deve ser montado numa oficina. Pode ser necessário fazer alterações que afetem o sistema de arrefecimento, resguardos térmicos ou outro equipamento.

A montagem de equipamento para reboque pode tapar a abertura do olhal de reboque. Caso isso aconteça, utilizar a barra de esfera de acoplamento para rebocar. Manter sempre a barra de esfera de acoplamento no veículo.

Medidas de montagem de equipamento de reboque montado de fábrica ⇨ 220.

Condições de condução e sugestões para o reboque

Antes de fixar um reboque, lubrificar a esfera de acoplamento. Contudo, não o fazer se se estiver a utilizar um estabilizador na esfera de reboque para reduzir os movimentos de ziguezague.

Para reboques com pouca estabilidade durante a condução e para caravanas com um peso bruto do veículo admissível superior a 1000 kg, não se deve exceder os 80 km/h; recomenda-se utilizar um estabilizador.

Se o reboque começar a andar aos ziguezagues, reduzir a velocidade; não tentar corrigir a direcção e travar a fundo se necessário.

Numa descida, conduzir na mesma mudança que se utilizaria para fazer essa subida e conduzir a uma velocidade semelhante.

Ajustar a pressão dos pneus para o valor especificado para carga completa ⇨ 218.

Rebocar

Cargas de atrelados

As cargas de atrelados permitidas são valores máximos que dependem do veículo e do motor em casa e que não devem ser ultrapassados. A carga de reboque efectiva é a diferença entre o peso bruto efectivo do atrelado e a carga da tomada de acoplamento efectiva com o atrelado ligado.

As cargas de atrelados permitidas estão especificadas nos documentos do veículo. De uma forma geral, as cargas especificadas são válidas para inclinações até um máximo de 12 %.

A carga de reboque permitida aplica-se até à inclinação especificada e até uma altitude de 1000 metros acima do nível do mar. Uma vez que a potência do motor diminui à medida que a altitude aumenta devido à rarefacção do ar, havendo assim menor capacidade de subida, o peso bruto do atrelado admissível também diminui 10 % por cada 1000 metros

de altitude adicional. O peso bruto do atrelado não tem de ser reduzido quando se conduzir em estradas com inclinações ligeiras (menos de 8 %, p. ex. em auto-estradas).

O peso bruto do atrelado admissível não deve ser excedido. Esse peso está especificado na placa de identificação ⇨ 209.

Carga de acoplamento vertical

A carga de acoplamento vertical é a carga exercida pelo reboque na esfera de acoplamento. Pode ser alterada alterando a distribuição do peso ao carregar o reboque.

A carga de acoplamento vertical máxima permitida, (75 kg), está especificada na placa de identificação do equipamento de reboque e nos documentos do veículo. Visar sempre atingir a carga máxima, especialmente no caso de reboques pesados. A carga de acoplamento vertical nunca deve ser inferior a 25 kg.

Carga do eixo traseiro

As cargas do eixo permitidas (consultar a placa de identificação ou os documentos do veículo) não devem ser ultrapassadas.

Conservação do veículo

Informação Geral	162
Verificações no veículo	163
Substituir lâmpadas	170
Instalação eléctrica	177
Ferramentas do veículo	182
Rodas	183
Auxílio de arranque	197
Rebocar	198
Conservação do veículo	202

Informação Geral

Acessórios e alterações no veículo

Recomendamos a utilização de peças e acessórios de origem e peças aprovadas pela fábrica específicas para o seu tipo de veículo. Não podemos avaliar ou garantir a fiabilidade de outros produtos - mesmo se aprovados por legislação ou por qualquer outra forma.

Não efectuar alterações no sistema eléctrico, p. ex. alterações nas unidades electrónicas de controlo (chip tuning).

Atenção

Ao transportar o veículo num comboio ou num reboque, as palas pára-lama podem ficar danificadas.

Imobilizar o veículo a longo prazo

Armazenamento durante muito tempo

Se o veículo tiver de ser armazenado por vários meses:

- Lavar e encerar o veículo.
- Verificar a protecção de cera do compartimento do motor e da subestrutura.
- Limpar e conservar os vedantes de borracha.
- Atestar completamente o depósito do combustível.
- Mudar o óleo de motor.
- Drenar o reservatório do líquido limpa-vidros.
- Verificar a protecção anti-corrosão e o anticongelante do líquido de arrefecimento.
- Ajustar a pressão dos pneus para o valor especificado para carga completa.

- Estacionar o veículo num local seco e bem ventilado. Engatar a primeira ou a marcha atrás ou definir a alavanca selectora para P. Evitar que o veículo deslize.
- Não aplicar o travão de mão.
- Abrir o capô, fechar todas as portas e trancar o veículo.
- Desligar o grampo do terminal negativo da bateria do veículo. Não esquecer que nenhum dos sistemas está funcional, p. ex. sistema de alarme anti-roubo.

Colocar em funcionamento

Quando o veículo vai ser colocado novamente em funcionamento:

- Ligar o grampo ao terminal negativo da bateria do veículo. Accionar o sistema electrónico dos vidros eléctricos.
- Verificar a pressão dos pneus.
- Atestar o reservatório do líquido lava-vidros.
- Verificar o nível do óleo do motor.

- Verificar o nível do líquido de arrefecimento.
- Montar a chapa de matrícula se necessário.

Recolha de veículos em fim de vida

Informação acerca dos centros de recolha de veículos em fim de vida e a reciclagem dos veículos em fim de vida está disponível no nosso sítio na rede, sempre que legalmente exigido. Confiar este trabalho apenas a um centro de reciclagem autorizado.

Verificações no veículo

Execução dos trabalhos



⚠ Aviso

Realizar verificações no compartimento do motor apenas quando a ignição estiver desligada.

A ventoinha de arrefecimento pode começar a funcionar mesmo com a ignição desligada.

⚠ Perigo

O sistema da ignição e os faróis de xénon utilizam uma tensão muito elevada. Não tocar.

Capot**Abrir**

Puxar a alavanca de abertura e colocá-la na posição inicial.

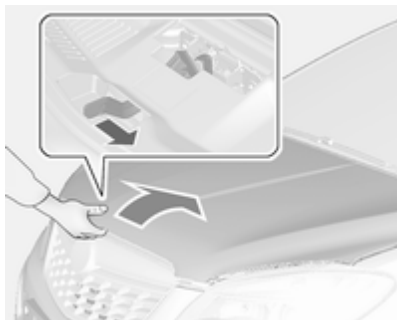

Empurrar o grampo de segurança para a direita e abrir o capô.

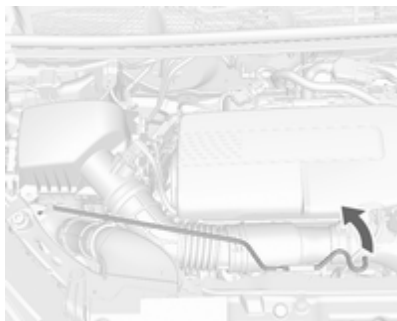

Puxar a haste de suporte ligeiramente para cima retirando-a do encaixe. Depois fixá-la no gancho do lado esquerdo no capot.

Se o capot for aberto durante um Autostop, o motor será ligado automaticamente por motivos de segurança.

Fechar

Antes de fechar o capot, empurrar o suporte para o respectivo encaixe de arrumação.

Baixar o capô e deixá-lo cair sobre o trinco. Verificar se o capô está engatado.

Óleo de motor

Verificar manualmente o nível do óleo de motor regularmente para evitar danos no motor. Certificar-se que é utilizado óleo com a especificação correcta. Líquidos e lubrificantes recomendados ⇨ 207.

Verificar com o veículo numa superfície nivelada. O motor deve estar à temperatura de funcionamento e desligado há pelo menos 5 minutos.

Puxar a vareta para fora. Limpá-la, inseri-la até ao batente da pega, puxar para fora e ver qual o nível do óleo do motor.

Inserir a vareta até ao batente da pega e dar meia volta.

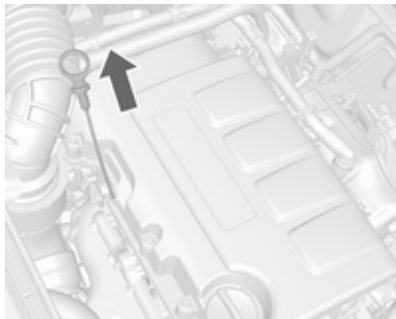

Quando o nível do óleo de motor for inferior à marca **MIN**, atestar com óleo de motor.

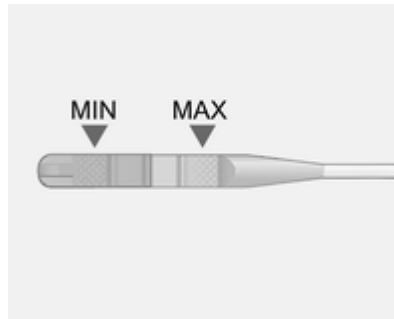

Recomendamos que utilize óleo de motor com a mesma graduação da utilizada na última mudança.

O nível do óleo de motor não deve exceder a marca **MAX** na vareta.

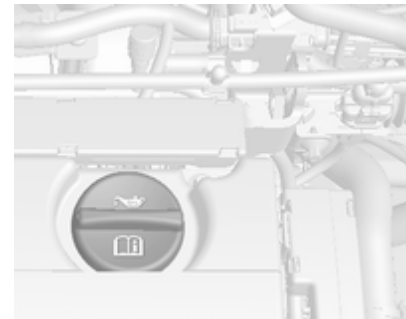

O bujão de enchimento do óleo de motor encontra-se na cobertura do veio de excêntricos.

Atenção

Óleo de motor em excesso deverá ser drenado ou retirado por sucção.

Capacidades ⇨ 218.

Colocar o tampão e apertar.

Líquido de arrefecimento do motor

O líquido de arrefecimento protege de congelamento até aproximadamente $-30\text{ }^{\circ}\text{C}$. Em países do norte, com clima muito frio, o líquido de arrefecimento atestado de fábrica protege de congelamento até aproximadamente $-40\text{ }^{\circ}\text{C}$.

Atenção

Utilizar apenas anticongelante aprovado.

Nível do líquido de arrefecimento

Atenção

Um nível demasiado baixo do líquido de arrefecimento poderá causar danos no motor.

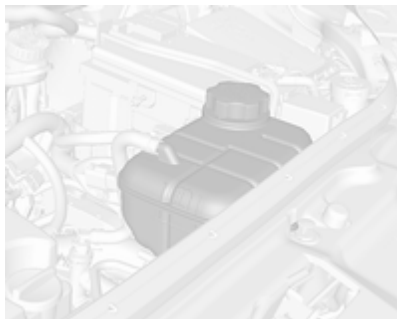

Se o sistema de arrefecimento estiver frio, o nível do líquido de arrefecimento deve estar acima da marca de enchimento. Atestar se o nível estiver baixo.

⚠ Aviso

Deixar o motor arrefecer antes de abrir a tampa. Abrir a tampa com cuidado e deixar a pressão sair devagar.

Para atestar, utilizar uma mistura 1:1 de concentrado de líquido de arrefecimento libertado misturado com água da torneira limpa. Caso

não tenha líquido de arrefecimento disponível, utilizar água da torneira limpa. Colocar o tampão e apertar. Mandar verificar numa oficina a concentração de líquido de arrefecimento e a causa da perda de líquido de arrefecimento.

Líquido limpa-vidros



Encher com água limpa misturada com uma quantidade adequada de líquido do limpa-vidros que contenha anticongelante. Para obter a taxa de mistura correcta, consultar o recipiente do líquido lava-vidros.

Atenção

Apenas líquido lava-vidros com uma concentração de anticongelante suficiente dá proteção em temperaturas baixas ou uma baixa súbita de temperatura.

Travões

No caso de os calços dos travões estarem já com espessura mínima, pode ser ouvido um som agudo durante a travagem.

Pode-se continuar a conduzir nessa situação mas deve substituir-se os calços dos travões o mais depressa possível.

Depois de montar calços novos, não travar a fundo desnecessariamente nas primeiras viagens.

Líquido dos travões

⚠ Aviso

O líquido dos travões é venenoso e corrosivo. Evitar o contacto com olhos, pele, tecidos e superfícies pintadas.



O nível do óleo dos travões deve situar-se entre as marcas **MIN** e **MAX**.

Ao atestar, assegurar a máxima limpeza já que uma contaminação do óleo dos travões pode causar avarias

no sistema de travões. Reparar a causa de uma perda de óleo dos travões numa oficina.

Utilizar apenas líquido dos travões de alto desempenho aprovado para o veículo. Líquido dos travões e da embraiagem ⇨ 207.

Bateria

A bateria do veículo não precisa de manutenção, desde que o perfil de condução permita carga suficiente para a bateria. Deslocações curtas e arranques frequentes do motor podem descarregar a bateria. Evitar a utilização de consumidores de energia desnecessários.



As pilhas não devem ser eliminadas junto com os resíduos domésticos. Devem ser colocadas em pontos de recolha para reciclagem apropriados (i.e. pilhões).

Deixar o veículo parado durante mais de 4 semanas pode provocar a descarga da bateria. Desligar o grampo do terminal negativo da bateria do veículo.

Assegurar que a ignição está desligada antes de ligar ou desligar a bateria do veículo.

Protecção antedescarga da bateria
⇨ 116.

Substituir a bateria

Advertência

Qualquer incumprimento das instruções indicadas neste parágrafo poderá levar à desactivação temporária do sistema Start/Stop.

Quando a bateria está a ser substituída, por favor assegure-se que não existem orifícios de ventilação abertos nas proximidades

do terminal positivo. Se um orifício de ventilação estiver aberto nesta área, deve ser fechado com um tampão falso, e a ventilação na proximidade do terminal negativo deve ser aberta.

Usar apenas baterias que permitam que a caixa de fusíveis seja montada em cima da bateria.

Em veículos com sistema Start/Stop, garantir que a bateria AGM (tapete de vidro absorvente) é substituída por outra bateria AGM.



Uma bateria AGM pode ser identificada pela etiqueta na bateria. Recomendamos a utilização de uma bateria Opel original.

Advertência

A utilização de uma bateria AGM diferente da bateria Opel original poderá resultar num desempenho mais fraco do sistema Start/Stop.

Recomendamos que substitua a bateria numa oficina.

Sistema Start/Stop ⇨ 128.

Carregar a bateria

⚠ Aviso

Nos veículos com sistema Start/Stop, certificar-se de que o potencial de carga não excede os 14,6 volts quando é utilizado um carregador de baterias. Caso contrário, a bateria poderá sofrer danos.

Auxílio de arranque ⇨ 197.

Etiqueta de aviso



Significado dos símbolos:

- Sem faíscas, chamas vivas ou fumo.
- Proteger sempre os olhos. Os gases explosivos podem provocar cegueira ou lesões.
- Mantenha a bateria fora do alcance das crianças.
- A bateria contém ácido sulfúrico que pode provocar cegueira ou lesões por queimaduras graves.

- Consultar o Manual do Proprietário para mais informações.
- Pode haver gases explosivos perto da bateria.

Purgar o sistema de combustível diesel

Se o depósito tiver ficado vazio, será necessário sangrar o sistema de combustível diesel. Ligar a ignição três vezes durante 15 segundos de cada vez. Depois ligar o motor durante 40 segundos, no máximo. Repetir esse processo após 5 segundos, no mínimo. Se o motor não pegar, recorrer à assistência de uma oficina.

Substituição das escovas do limpa pára-brisas

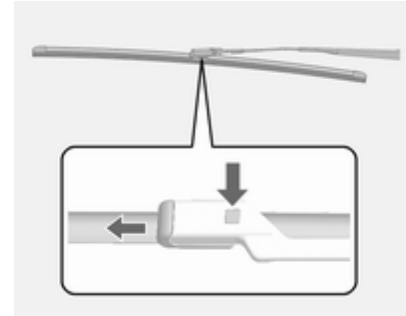

Levantar o braço do limpa-vidros até se manter na posição levantada, pressionar o botão, desencaijar a escova e retirá-la.

Fixar ao braço do limpa-vidros a escova do limpa-vidros e empurrar até encaixar.

Baixar o braço do limpa-vidros cuidadosamente.

Escova do limpa-vidros no óculo traseiro



1. Retirar a cobertura da escova do respectivo conjunto.

2. Levantar a lâmina da escova.

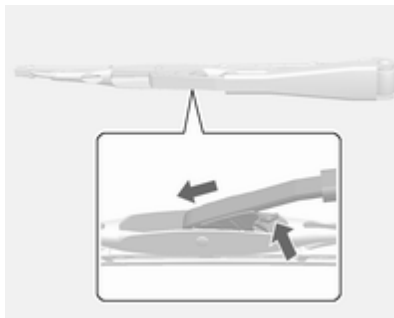

3. Pressionar o pino de fixação.
4. Puxar a escova para fora.

Substituir lâmpadas

Desligar a ignição e desligar o interruptor relevante ou fechar as portas.

Segurar numa lâmpada nova apenas pela base! Não tocar no vidro da lâmpada sem luvas.

Ao substituir lâmpadas, utilizar apenas lâmpadas do mesmo tipo.

Substituir as lâmpadas dos faróis a partir do interior do compartimento do motor.

Faróis de halogéneo

Luzes dos médios e dos máximos

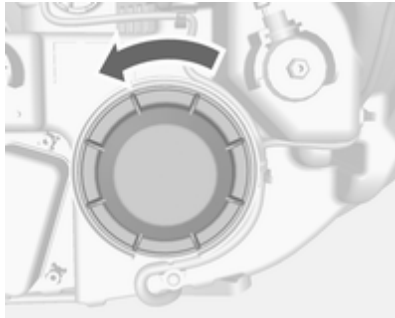

Retirar a tampa de protecção.

Luzes de médios



1. Desligar a ligação do casquilho da lâmpada dos faróis.



2. Pressionar o clipe de mola e desencaixá-lo.

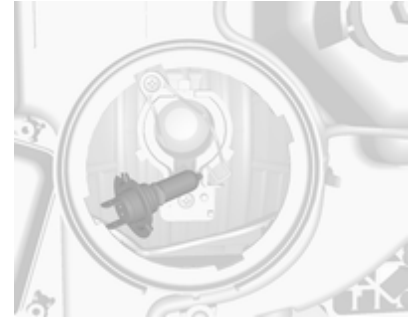

3. Retirar a lâmpada do casquilho e substituir a lâmpada.

4. Quando se coloca uma lâmpada nova, engatar as patilhas nas reentrâncias no reflector.

5. Reinstalar o conjunto do farol.

6. Encaixar o grampo de mola.

7. Ligar a ligação do casquilho da lâmpada.

8. Colocar a tampa de protecção dos máximos na devida posição e fechar.

Luzes de máximos



1. Retirar o casquilho da lâmpada, puxando.
2. Retirar a lâmpada do casquilho e substituir a lâmpada.
3. Quando se aplica uma nova lâmpada, engatar as patilhas nas reentrâncias no reflector.
4. Reinstalar o conjunto do farol.
5. Colocar a tampa de protecção dos máximos na devida posição e fechar.

Luzes laterais

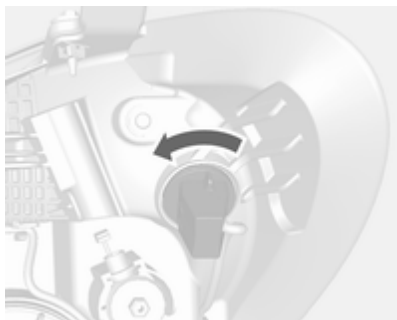

1. Retirar o casquilho do conjunto rodando para a esquerda.
2. Retirar o casquilho do reflector.
3. Desligar a ficha da cablagem da lâmpada.

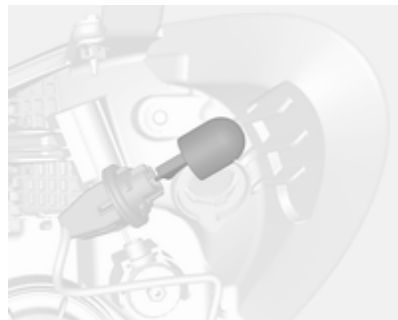

4. Retirar a lâmpada do encaixe.
5. Inserir a lâmpada nova.
6. Aplicar a ficha na lâmpada.
7. Inserir o casquilho no reflector.
8. Reinstalar o conjunto.

Faróis de xénon

⚠ Perigo

Os faróis de xénon funcionam com uma grande tensão eléctrica. Não tocar. Substituir as lâmpadas numa oficina.

Luzes de viragem

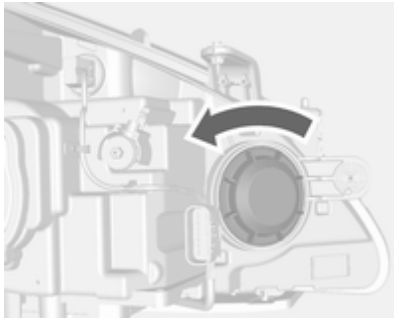

1. Retirar a tampa de protecção.

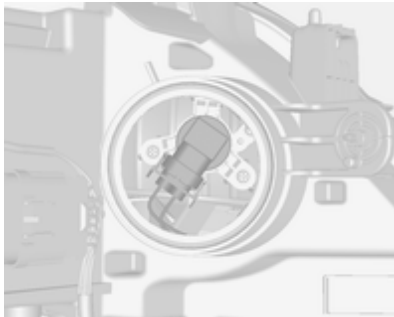

2. Retirar o casquilho da lâmpada, puxando.

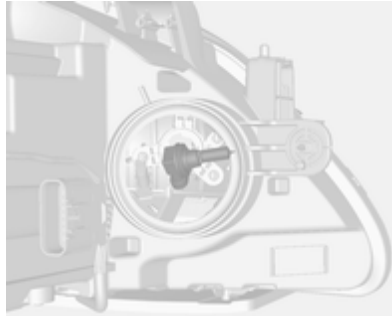

3. Retirar a lâmpada do casquilho e substituir a lâmpada.
4. Quando se aplica uma nova lâmpada, engatar as patilhas nas reentrâncias no reflector.
5. Reinstalar o conjunto do farol.
6. Colocar a tampa de protecção dos máximos na devida posição e fechar.

Faróis de nevoeiro

Substituir as lâmpadas numa oficina.

Indicadores de mudança de direcção dianteiros

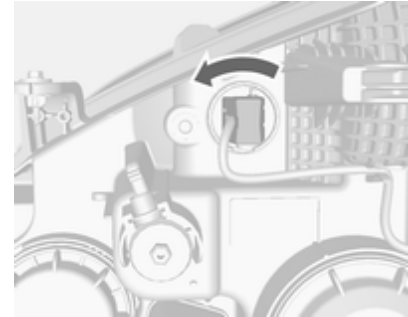

1. Rodar o suporte da lâmpada para a esquerda e desengatar.



2. Empurrar a lâmpada ligeiramente para dentro do casquilho, rodar para a esquerda, retirar e substituir a lâmpada.
3. Colocar o suporte da lâmpada no reflector e rodar no sentido dos ponteiros do relógio para engatar.

Luzes traseiras

Lado esquerdo



1. Retirar as duas tampas e desapertar os parafusos. Retirar o painel.



2. Retirar a tampa.

Lado direito



1. Retirar a porta de arrumação e o kit de reparação de pneus.



2. Retirar a tampa.

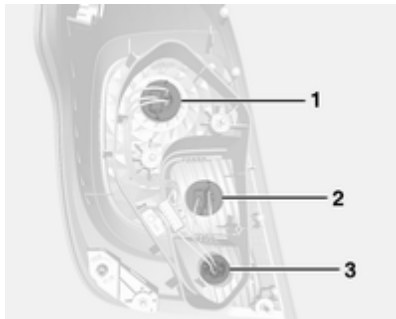

3. Luz traseira/stop (1)
Indicador de mudança de direcção (2)
Luz de marcha-atrás (3)

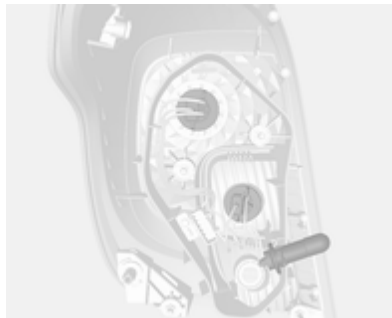

4. Retirar o suporte da lâmpada.
Retirar e substituir a lâmpada.
5. Montar o casquilho da lâmpada no conjunto da luz de presença.
Montar o grupo óptico traseiro na carroçaria e apertar. Fechar as tampas e encaixar.
6. Ligar a ignição, accionar e verificar todos os faróis.

Indicadores de mudança de direcção laterais



Se as luzes não funcionarem, mande verificá-las numa oficina.

Terceira luz de travagem



Se a terceira luz de travagem não funcionar, mande repará-la numa oficina.

Luz da chapa de matrícula

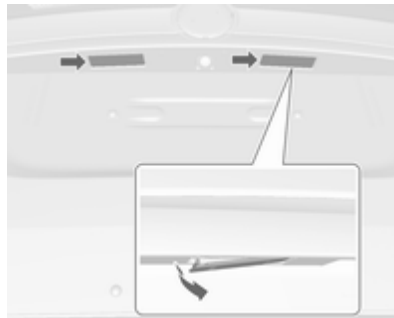

1. Retirar a lâmpada para fora com uma chave de fendas.
2. Retirar o alojamento da lâmpada para baixo, com cuidado para não puxar o cabo.
Rodar o suporte da lâmpada para a esquerda para desengatar.
3. Retirar a lâmpada do suporte e substituí-la.

4. Colocar o suporte da lâmpada no alojamento da lâmpada e rodar no sentido dos ponteiros do relógio.
5. Inserir o alojamento da lâmpada e prendê-lo utilizando uma chave de fendas.

Luzes do habitáculo

Luzes de cortesia

1. Para a retirar, levantar o lado oposto do interruptor da luz com uma chave de parafusos de ponta plana.
2. Retirar a lâmpada.
3. Substituir a lâmpada.
4. Reinstalar o conjunto da luz.

Luz do compartimento de carga

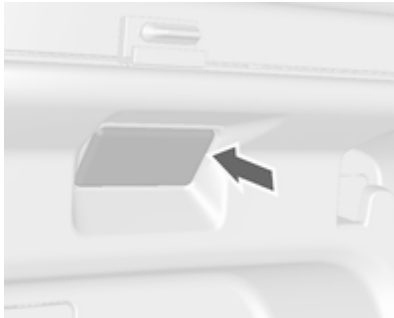

1. Retirar a lâmpada para fora com uma chave de fendas.
2. Retirar a lâmpada.
3. Inserir a lâmpada nova.
4. Instale a luz.

Instalação eléctrica

Fusíveis

Os dados do fusível de substituição devem coincidir com os dados do fusível avariado.

Numa caixa por cima do terminal positivo da bateria encontram-se alguns fusíveis principais. Se necessário mande-os substituir numa oficina.

Antes de se substituir um fusível, desligar o respectivo interruptor e a ignição.

Um fusível fundido terá um fio derretido. Não substituir o fusível enquanto não se corrigir o que levou a que se fundisse.

Algumas funções são protegidas por vários fusíveis.

Podem também existir fusíveis sem função atribuída.

Advertência

Nem todas as descrições da caixa de fusíveis contidas neste manual se aplicam ao seu veículo.

Ao verificar a caixa de fusíveis, consultar a etiqueta da caixa de fusíveis.

Extractor de fusíveis

Um extractor de fusíveis encontra-se na caixa de fusíveis no compartimento do motor.

Colocar o extractor de fusíveis nos vários tipos de fusível a partir de cima ou da parte lateral e retirar o fusível.

Caixa de fusíveis no compartimento do motor

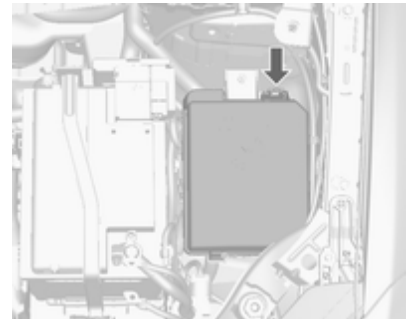

A caixa de fusíveis encontra-se no compartimento do motor.

Desencaixar a tampa, levantar para cima e retirar.



Mini Fusíveis

N.º Circuito

- 1 Tecto de abrir
- 2 Espelhos retrovisores exteriores
- 3 –
- 4 –
- 5 Módulo de comando do travão eléctrico
- 6 Sensor da bateria inteligente
- 7 –
- 8 Módulo de controlo da caixa de velocidades
- 9 Módulo de controlo da carroçaria
- 10 Nivelamento dos faróis
- 11 Limpa-vidros do óculo traseiro
- 12 Óculo traseiro aquecido
- 13 Actuador dos faróis (lado esquerdo)

N.º Circuito

- 14 Espelhos retrovisores exteriores aquecidos
- 15 –
- 16 Aquecimento dos assentos
- 17 Módulo de controlo da caixa de velocidades
- 18 Módulo de controlo do motor
- 19 Bomba do combustível
- 20 –
- 21 Ventoinha de arrefecimento
- 22 –
- 23 Bobina da ignição, Módulo de controlo do motor
- 24 Bomba do líquido de lavar
- 25 Actuador dos faróis (lado direito)
- 26 Módulo de controlo do motor
- 27 –
- 28 Módulo de controlo do motor

N.º Circuito

- 29 Módulo de controlo do motor
- 30 Sistema de escape
- 31 Máximos esquerdos
- 32 Máximos direitos
- 33 Módulo de controlo do motor
- 34 Buzina
- 35 Climatização, sistema de ar condicionado
- 36 Farol dianteiro de nevoeiro

Fusíveis com porta-fusíveis classe J**N.º Circuito**

- 1 Módulo de comando do travão eléctrico
- 2 Limpa-vidros dianteiro
- 3 Módulo de controlo do motor
- 4 Módulo de controlo do motor
- 5 –
- 6 Aquecedor de combustível

N.º Circuito

- 7 –
- 8 Ventoinha de arrefecimento
- 9 Ventoinha de arrefecimento
- 10 Módulo de controlo do motor, Vela incandescência
- 11 Motor de arranque

Caixa de fusíveis no painel de instrumentos

O bloco de fusíveis interior encontra-se na parte inferior do painel de instrumentos do lado do condutor.

Para aceder aos fusíveis, retirar a arrumação.

Para retirar a arrumação, abri-la e puxá-la.

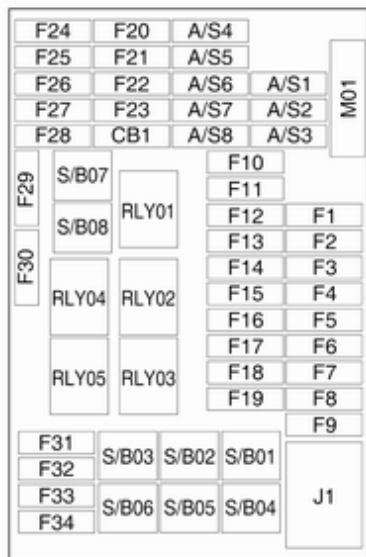

Mini Fusíveis

N.º Circuito

- 1 Módulo de controlo da carroçaria
- 2 Módulo de controlo da carroçaria
- 3 Módulo de controlo da carroçaria
- 4 Módulo de controlo da carroçaria
- 5 Módulo de controlo da carroçaria
- 6 Módulo de controlo da carroçaria
- 7 Módulo de controlo da carroçaria
- 8 Módulo de controlo da carroçaria
- 9 Fechos das portas
- 10 Módulo de diagnóstico de segurança
- 11 Fechos das portas

N.º Circuito

- 12 Controlo da climatização
- 13 Porta traseira
- 14 Assistência ao estacionamento
- 15 Aviso de desvio de trajectória, Espelho retrovisor interior
- 16 Iluminação dianteira adaptável
- 17 Accionador dos vidros eléctricos
- 18 Sensor de chuva
- 19 Sobresselente
- 20 Volante
- 21 Módulo de controlo da caixa de velocidades
- 22 Isqueiro
- 23 Sobresselente
- 24 Sobresselente
- 25 Sobresselente
- 26 Módulo de diagnóstico de segurança

N.º Circuito

- 27 Conjunto de instrumentos
- 28 Iluminação dianteira adaptável
- 29 Sobresselente
- 30 Sobresselente
- 31 Conjunto de instrumentos
- 32 Informação e lazer, auxiliar, tomada de energia
- 33 Visor do Sistema de informação e lazer
- 34 Onstar UHP/DAB

Fusíveis S/B**N.º Circuito**

- 01 Sobresselente
- 02 Sobresselente
- 03 Accionamento electrónico dos vidros dianteiros
- 04 Accionamento electrónico dos vidros traseiros

N.º Circuito

- 05 Modo logístico
- 06 Sobresselente
- 07 Sobresselente
- 08 Sobresselente

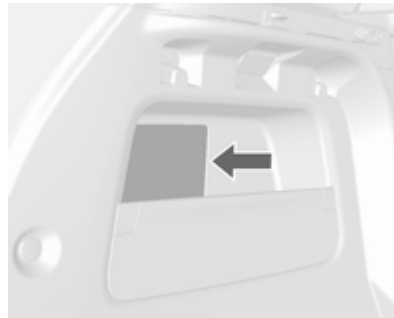
Caixa de fusíveis na bagageira

Encontra-se do lado esquerdo do compartimento traseiro.

Para aceder aos fusíveis, retirar a tampa.

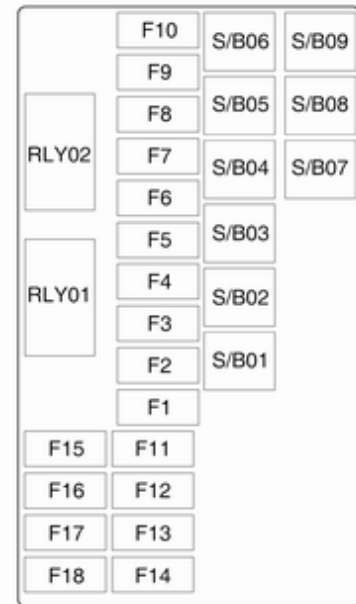
**Mini Fusíveis**

N.º Circuito

- 1 Banco, apoio lombar, condutor
- 2 Banco, apoio lombar, passageiro
- 3 Amplificador
- 4 Tomada do reboque
- 5 Tracção integral
- 6 Visor
- 7 Sobresselente
- 8 Atrelado
- 9 Sobresselente
- 10 Sobresselente
- 11 Atrelado
- 12 Sistema de navegação
- 13 Volante aquecido
- 14 Tomada do reboque
- 15 Volante
- 16 Água no sensor do combustível

N.º Circuito

- 17 Espelho retrovisor interior
- 18 Sobresselente

Fusíveis S/B

N.º Circuito

- 01 Banco eléctrico do condutor
- 02 Banco eléctrico do passageiro
- 03 Atrelado
- 04 Conversor de tensão
- 05 Bateria
- 06 Lava-faróis
- 07 Sobresselente
- 08 Sobresselente
- 09 Sobresselente

Ferramentas do veículo

Ferramentas

Veículos com kit de reparação de pneus



As ferramentas e o kit de reparação de pneus encontra-se no lado direito do compartimento traseiro. ↪ 189

Veículos com roda sobresselente

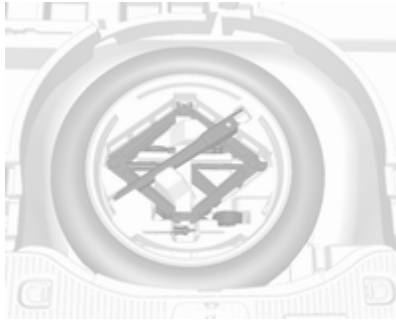

O macaco e as ferramentas encontram-se num compartimento de arrumação na bagageira por cima da roda sobresselente.

Substituição de roda ⇨ 192, roda sobresselente ⇨ 195.

Rodas

Estado dos pneus e jantes

Passar pelas beiras da estrada devagar e, se possível, em ângulo recto. Passar por cima de superfícies semelhantes a arestas vivas pode causar danos em pneus e jantes. Não entalar os pneus contra os passeios ao estacionar.

Regularmente, verificar se as jantes apresentam danos. Recorrer à ajuda de uma oficina em caso de danos ou desgaste invulgar.

Pneus

Pneus de tamanho 195/70 R16 só devem ser utilizados como pneus de Inverno.

Pneus de Inverno

Os pneus de Inverno aumentam a segurança de condução a temperaturas inferiores a 7 °C e, por conseguinte, deverão ser montados em todas as rodas.

De acordo com a legislação nacional de cada país, colocar a etiqueta de velocidade dentro do campo de visão do condutor.

Designação dos pneus

P. ex. **215/60 R 16 95 H**

- 215** = Largura do pneu, mm
- 60** = Relação da secção transversal (relação entre altura e largura do pneu), %
- R** = Tipo de cinta: Radial
- RF** = Tipo: RunFlat
- 16** = Diâmetro da jante, polegadas
- 95** = Índice de carga, p. ex. 95 é equivalente a 690 kg
- H** = Letra do código de velocidade

Letra do código de velocidade:

- Q** = até 160 km/h
- S** = até 180 km/h
- T** = até 190 km/h
- H** = até 210 km/h
- V** = até 240 km/h
- W** = até 270 km/h

Pressão dos pneus

Verificar a pressão com os pneus frios pelo menos quinzenalmente e antes de uma viagem grande. Não esquecer de verificar também o pneu sobresselente. Isto também se aplica a veículos com sistema de monitorização da pressão dos pneus. Desapertar a tampa da válvula.



Pressão dos pneus ↻ 218 e na etiqueta na estrutura da porta do condutor.

Os dados da pressão dos pneus referem-se a pneus frios. Aplica-se a pneus de Verão e de Inverno.

Insuflar sempre o pneu sobresselente segundo a pressão especificada para carga completa.

A pressão dos pneus ECO tem por objectivo atingir o menor consumo de combustível possível.

A pressão incorrecta dos pneus prejudica a segurança, a manobrabilidade do veículo, o conforto e a poupança de combustível e aumenta o desgaste dos pneus.

⚠ Aviso

Se a pressão for demasiado baixa, pode causar o sobreaquecimento e danos internos nos pneus, resultando na separação do piso e mesmo no rebentamento do pneu a altas velocidades.

Sistema de controlo da pressão dos pneus

O Sistema de Controlo da Pressão dos Pneus (TPMS) usa tecnologia de radiofrequência e sensores para

verificar os níveis de pressão dos pneus. O TPMS monitoriza a pressão do ar nos pneus do veículo e transmite as leituras para um receptor localizado no veículo.

Cada pneu, incluindo o sobresselente, deve ser verificado a frio, mensalmente, e cheio à pressão recomendada na etiqueta de pressão do pneu.

Como medida de segurança adicional, o seu veículo foi equipado com o avisador (⚠) de pressão baixo do pneu. Este, acende quando um ou mais pneus estão com pressão baixa significativa.

Quando o (⚠) acende, deve parar e verificar os pneus logo que possível e enchê-los à pressão adequada.

O veículo também foi equipado com o indicador de avaria TPMS (⚠) para indicar quando o sistema não está a funcionar correctamente. O TPMS funciona em conjunto com a luz-piloto de pressão baixa dos pneus. Quando o sistema detecta uma anomalia, (⚠) fica intermitente durante aproximadamente um minuto e

depois mantém-se permanentemente aceso. Esta sequência continua durante os ciclos de arranque do veículo desde que a anomalia se mantenha.

Quando o indicador da anomalia TPMS (⚠) acende, o sistema pode não conseguir detectar ou assinalar a pressão baixa dos pneus como planeado.

O TPMS está concebido para avisar o condutor quando há um pneu com pressão baixa. Os sensores TPMS estão instalados em cada um dos conjuntos pneu-roda, excluindo o conjunto pneu e roda sobresselente. O TPMS monitoriza a pressão do ar nos pneus do veículo e transmite as leituras para um receptor localizado no veículo.



Quando é detectada uma situação de pressão baixa dos pneus, (⚠) acende. Parar assim que possível e encher os pneus à pressão recomendada
↪ 184.

Além disso, uma mensagem ou código de aviso são visualizados no Centro de Informação do Condutor
↪ 97.

O avisador de pressão baixa nos pneus e uma mensagem de aviso ou código acendem em cada ciclo de ignição até os pneus estarem cheios à pressão correcta.

Indicador de Anomalia TPMS e Código de Mensagem

O TPMS não funciona correctamente se um ou mais dos sensores TPMS estiver em falta ou não funcionarem. Quando o sistema detecta uma anomalia, (⚠) fica intermitente durante cerca de um minuto e em seguida acende. Adicionalmente, é apresentada uma mensagem ou código de aviso.

A indicação pelo indicador de anomalia TPMS e uma mensagem ou código de erro acendem em cada ciclo de ignição até o problema ser resolvido. Algumas das situações que podem as provocar são:

- Um dos pneus foi substituído pelo pneu sobresselente que não tem um sensor TPMS.
- O processo de correspondência do sensor TPMS não foi efectuado ou a conclusão não foi bem -sucedida depois de rodar os pneus. A luz de anomalia e a mensagem ou código de aviso devem apagar depois de concluir com sucesso o processo de correspondência dos sensores.

Consultar mais adiante neste capítulo "Processo de Correspondência do Sensor TPMS".

- Um ou mais sensores TPMS estão em falta ou danificados. A mensagem ou código de aviso e a luz de anomalia deverão apagar-se quando os sensores TPMS são montados e o processo de correspondência dos sensores é efectuado com sucesso. Consultar a sua oficina para serviço.
- Pneus sobresselentes ou rodas não correspondem aos pneus ou rodas do equipamento original. Pneus e jantes diferentes das recomendadas podem impedir o TPMS de funcionarem correctamente.
- A utilização de dispositivos electrónicos ou a presença próximo de instalações que usem radio-frequências similares ao TPMS podem provocar as anomalias nos sensores TPMS.
Se o TPMS não estiver a funcionar correctamente, não pode detectar

ou sinalizar uma situação de pressão dos pneus baixa. Consulte a sua oficina para serviço se a luz de anomalia no TPMS e uma mensagem ou código de aviso acender e se mantiver aceso.

Processo de Correspondência do Sensor TPMS

Cada sensor TPMS tem um código de identificação único. O código de identificação tem de ser feito corresponder a uma nova posição do pneu/roda depois de rodar os pneus do veículo ou depois da substituição de um ou mais sensores TPMS. O processo de correspondência dos sensores TPMS também deve ser efectuado depois de substituir um pneu sobresselente por um pneu de estrada com sensor TPMS.

A luz de anomalia e a mensagem ou código de aviso deverão apagar no próximo ciclo de ignição. Os sensores são feitos corresponder às posições do pneu/roda utilizando uma ferramenta de nova memorização, pela ordem seguinte: pneu da frente lado do condutor, pneu da frente lado

do passageiro, pneu de trás lado do passageiro e pneu de trás lado do condutor. Consultar o seu concessionário para serviço ou para adquirir uma ferramenta de nova memorização. Tem dois minutos para fazer corresponder a primeira posição do pneu/roda e cinco minutos no total para fazer corresponder as quatro posições dos pneus/rodas. Caso demore mais tempo, o processo de correspondência pára e tem de ser reiniciado.

O processo de correspondência do sensor TPMS consiste em:

1. Aplicar o travão de mão.
2. Ligue a ignição.
3. Usar o botão **MENU** na alavanca de indicação de mudança de direcção para seleccionar **Menu de informação do veículo** no Centro de Informação do Condutor (DIC).
4. Usar o botão rotativo para navegar até ao menu de pressão do pneu.

5. Pressionar o botão **SET/CLR** para iniciar o processo de correspondência do pneu. Deverá surgir uma mensagem a pedir aceitação do processo.
6. Pressionar novamente o botão **SET/CLR** para confirmar a selecção. A buzina toca duas vezes para sinalizar que o receptor está em modo de memorização.
7. Começar pelo lado da frente do condutor.
8. Colocar a ferramenta de reprogramação contra a parede lateral do pneu, junto à haste da válvula. Em seguida pressionar o botão para activar o sensor TPMS. Um toque curto da buzina confirma que o código de identificação do sensor foi feito correspondendo com aquela posição do pneu e roda.
9. Continuar com o pneu dianteiro do lado do passageiro e repetir o procedimento no Passo 8.
10. Continuar com o pneu traseiro do lado do passageiro e repetir o procedimento no Passo 8.
11. Continuar para o pneu traseiro do lado do condutor e repetir o procedimento do Passo 8. A buzina toca duas vezes para indicar que o código de identificação do sensor foi feito correspondendo com o pneu traseiro do lado do condutor e que o processo de correspondência do sensor do TPMS já não está activo.
12. Desligar a ignição.
13. Regular os quatro pneus à pressão recomendada conforme indicado na etiqueta de pressão dos pneus.

Profundidade do relevo

Verificar a profundidade do rasto a intervalos regulares.

Os pneus devem ser substituídos por razões de segurança quando a profundidade do relevo for de 2-3 mm (4 mm para pneus de Inverno).

Por razões de segurança é recomendado que a profundidade do piso dos pneus no mesmo eixo não seja diferente em mais do que 2 mm.



A profundidade mínima do relevo permitida por lei (1,6 mm) terá sido atingida quando o relevo tiver sido gasto até um dos indicadores de desgaste do relevo (TWI). A respectiva posição está indicada por marcas na parede lateral.

Se existir maior desgaste à frente que atrás, colocar as rodas dianteiras atrás e as traseiras à frente. Certificar-se que o sentido da rotação das rodas é o mesmo que anteriormente.

Os pneus envelhecem mesmo quando não utilizados.

Recomendamos que os pneus sejam substituídos a cada 6 anos.

Mudar para outros pneus

Se se utilizarem pneus de tamanho diferente dos montados de fábrica, poderá ser necessário reprogramar o velocímetro assim como a pressão nominal dos pneus e fazer outras alterações no veículo.

Depois de mudar para pneus de tamanho diferente, substituir a etiqueta da pressão dos pneus.

⚠ Aviso

A utilização de pneus ou jantes desadequados poderá causar acidentes e invalidará a aprovação tipo do veículo.

Tampões de rodas

Deverão utilizar-se tampões das rodas e pneus aprovados para o veículo em questão e que cumpram todos os requisitos de combinação de jantes e pneus aplicáveis.

Se os tampões das rodas e os pneus utilizados não forem aprovados pela fábrica, os pneus não deverão ter saliência de protecção da jante.

Os tampões das rodas não devem impedir o arrefecimento dos travões.

⚠ Aviso

A utilização de pneus ou tampões de rodas inadequados pode causar perda de pressão repentina e, conseqüentemente, acidentes.

Correntes de neve



Apenas utilize correntes de neve nas rodas dianteiras.

As correntes de neve apenas são permitidas em pneus com a medida 195/70 R16.

Utilizar sempre correntes finas que não aumentem mais de 10 mm ao piso e às paredes do pneu (incluindo o fecho das correntes).

⚠ Aviso

Danos podem levar os pneus a rebentar.

Em pneus com medida 215/55 R18, apenas são permitidas correntes de neve especiais concebidas para incluírem um cinto rotativo de piso, sem anéis da corrente nas paredes laterais interiores dos pneus e as correntes não adicionam mais do que 12 mm ao piso do pneu. Para mais informação sobre a forma correcta de utilização das correntes de neve para esta medida de pneu, contacte um representante especializado de peças para veículos ou um fabricante de correntes de neve.

Não é permitido utilizar correntes de neve em pneus de tamanho 205/70 R16.

Não é permitida a utilização de correntes de neve na roda sobresselente.

Kit de reparação de pneus

O kit de reparação de pneus pode ser utilizado para reparar pequenos danos no rasto de um pneu.

Não retirar quaisquer objectos estranhos dos pneus.

Danos num pneu que excedam 4 mm ou que estejam na face lateral do pneu não podem ser reparados com o kit de reparação dos pneus.

⚠ Aviso

Não conduzir a mais de 80 km/h.

Não utilizar durante um período longo de tempo.

A condução e o manuseio podem ser afectados.

Em caso de um pneu furado:

Aplicar o travão de mão e engatar a 1.^a velocidade, a marcha-atrás ou a posição **P**.



O kit de reparação de pneus encontra-se no lado direito do compartimento traseiro.



1. Retirar o kit de reparação de pneus do compartimento.
2. Retirar o compressor.

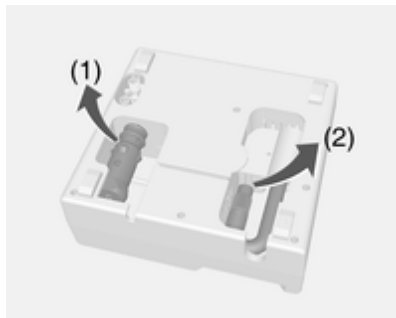

3. Retirar o cabo de ligação eléctrica (1) e tubo flexível de ar (2) do compartimento de arrumação que se encontram na parte inferior do compressor.



4. Aparafusar o tubo flexível do compressor na ligação na botija do vedante.
5. Encaixar a botija do vedante no retentor do compressor.
Colocar o compressor perto do pneu de maneira a que a botija do vedante fique na vertical.

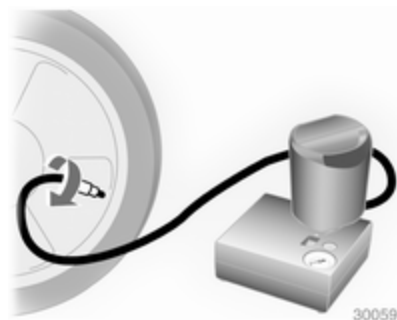

6. Desapertar a tampa da válvula do pneu em questão.
7. Aparafusar o tubo flexível na válvula do pneu.
8. O interruptor no compressor tem de estar na posição O.
9. Ligar a ficha do compressor na saída de alimentação ou do isqueiro.
Para não descarregar a bateria, recomendamos que se ligue o motor.

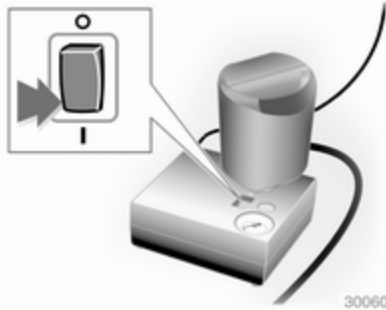

10. Colocar o interruptor de balancim do compressor na posição I. O pneu é cheio com vedante.
11. O manómetro da pressão do compressor indica por breves instantes até 6 bar enquanto a garrafa de selante está a esvaziar (cerca de 30 segundos). Em seguida, a pressão começa a cair.
12. O vedante é todo bombeado para dentro do pneu. Depois o pneu é insuflado.
13. A pressão do pneu prescrita deve ser atingida dentro de 10 minutos. Pressão dos pneus

⇨ 218. Quando obtiver a pressão correcta, desligar o compressor.



Se a pressão de pneu prescrita não for atingida no espaço de 10 minutos, retirar o kit de reparação de pneus. Deslocar o veículo de forma a que o pneu dê uma volta completa. Voltar a ligar o kit de reparação de pneus e continuar o procedimento de enchimento durante 10 minutos. Se continuar a não atingir a pressão do pneu prescrita, o pneu está muito danificado. Recorrer a uma oficina.

- Retirar do pneu a pressão em excesso accionando o botão acima do indicador de pressão. Não utilizar o compressor durante mais de 10 minutos.
14. Retirar o kit de reparação de pneus. Empurrar o trinco no suporte para retirar a garrafa de vedante do suporte. Enroscar o tubo de insuflação do pneu à ligação livre na garrafa de vedante. Isso evita que haja fuga de vedante. Guardar o kit de reparação de pneus na bagageira.
 15. Retirar qualquer excesso de vedante com um pano.
 16. Retirar da garrafa de vedante a etiqueta que indica a velocidade máxima permitida e colocá-la dentro do campo de visão do condutor.
 17. Prosseguir viagem imediatamente para que o vedante se distribua pelo pneu uniformemente. Depois de percorrer cerca de 10 km (mas não mais de 10 minutos), parar e

verificar a pressão do pneu. Apertar o tubo do ar do compressor directamente na válvula do pneu e no compressor.

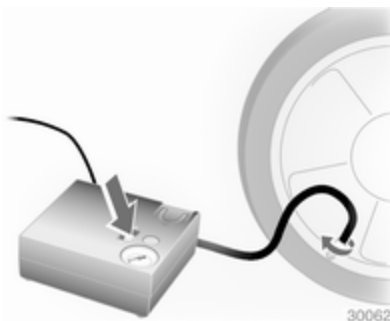

Se a pressão do pneu for superior a 1,3 bar, corrigir para o valor correcto. Repetir o procedimento até deixar de haver perda de pressão.

Se a pressão do pneu baixar para menos de 1,3 bar, não se deve conduzir o veículo. Recorrer a uma oficina.

18. Guardar o kit de reparação de pneus na bagageira.

Advertência

As características de condução proporcionadas pelo pneu reparado são muito afectadas, pelo que o pneu deve ser substituído.

Se se ouvir um ruído anormal ou se o compressor ficar quente, desligar o compressor durante pelo menos 30 minutos.

A válvula de segurança incorporada abre a uma pressão de 7 bar.

Anotar a data de validade do kit. Após essa data a capacidade vedante deixa de ter garantia. Prestar atenção à informação de armazenamento constante da garrafa de vedante.

Substituir a garrafa de vedante utilizada. Eliminar a garrafa conforme indicado na legislação aplicável

O compressor e o vedante podem ser utilizados a partir de -30 °C aproximadamente.

Os adaptadores fornecidos podem ser utilizados para encher outros itens, p. ex. bolas de futebol,

colchões de ar, barcos insufláveis, etc. Encontram-se sob o compressor. Para retirar, aparafusar no compressor o tubo flexível e retirar o adaptador.

Substituição de roda

Alguns veículos são equipados com um kit de reparação de pneus em vez de possuírem uma roda sobresselente ↻ 189.

Proceder aos seguintes preparativos e respeitar a informação a seguir:

- Estacionar o veículo numa superfície nivelada, firme e não derrapante. As rodas dianteiras devem estar em posição de condução em linha recta.
- Aplicar o travão de mão e engatar a 1.ª velocidade, a marcha-atrás ou a posição **P**.
- Retirar a roda sobresselente ↻ 195.
- Nunca mudar mais do que uma roda ao mesmo tempo.

- Só utilizar o macaco para mudar pneus no caso de furos, e não para mudança de pneus sazonal (pneus de Inverno/Verão).
- Se a superfície em que o veículo se encontrar for mole, colocar uma placa sólida (com 1 cm de espessura, no máximo) por baixo do macaco.
- Não deverão estar nem pessoas nem animais dentro do veículo quando este for levantado com o macaco.
- Nunca passar por baixo de um veículo apoiado num macaco.
- Não colocar o veículo a trabalhar quando elevado com um macaco.
- Limpar as porcas da roda e roscas com um pano limpo antes de montar a roda.

⚠ Aviso

Não lubrificar o perno roscado da roda, porca de roda e cone da porca de roda.

1. Desencaixar as tampas dos parafusos das rodas com uma chave de parafusos e retirar. Retirar o tampão da roda.



2. Desdobrar a chave de rodas e instalar certificando-se que fica bem colocada e desaparafusar cada parafuso meia volta.

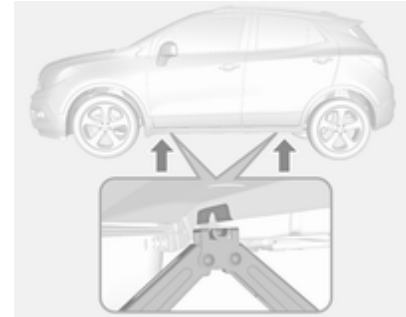

3. Certificar-se que o macaco está correctamente posicionado sob o ponto correcto de elevação do veículo.
4. Regular o macaco para a altura necessária. Colocá-lo directamente por baixo do ponto de elevação de modo a que não possa escorregar.

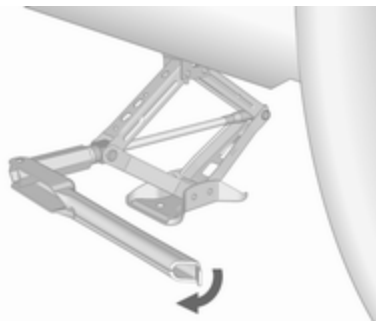

Colocar a chave de rodas e com o macaco bem alinhado rodar a chave de rodas até a roda ficar afastada do solo.

5. Desapertar os parafusos das rodas.
6. Substituir a roda. Roda sobresselente ⇨ 195.
7. Apertar os parafusos da roda.
8. Baixar o veículo e retire o macaco.
9. Colocar a chave de rodas assegurando que fica bem colocada e apertar cada parafuso em sequência cruzada. Apertar com um binário de 125 Nm.

10. Antes de colocar a chave, alinhar o orifício da válvula no tampão da roda com a válvula do pneu.

Colocar as tampas dos parafusos das rodas.

Montar a tampa central nas jantes de liga.

11. Nos modelos com apainelamento das embaladeiras montar a tampa do ponto de elevação do veículo.

12. Arrumar a roda substituída ⇨ 195 e as ferramentas do veículo ⇨ 182.

13. Verificar a pressão do pneu montado e o binário de aperto das porcas da roda assim que possível.

Substituir ou reparar o pneu danificado o mais depressa possível.

Posição de recepção para plataforma de elevação



Posição do braço traseiro da plataforma de elevação centrada sob a reentrância da embalagem.



Posição do braço dianteiro da plataforma de elevação na subestrutura.

Roda sobresselente

Alguns veículos são equipados com um kit de reparação de pneus em vez de possuírem uma roda sobresselente.

Uma roda sobresselente pode ser classificada como roda sobresselente temporária consoante o tamanho da mesma em relação às outras rodas do veículo e a legislação do país em causa.

A roda sobresselente tem sempre uma jante em aço.

Atenção

A utilização de uma roda sobresselente mais pequena do que as outras ou com pneus de Inverno pode afectar a condução. Substituir o pneu danificado o mais depressa possível.

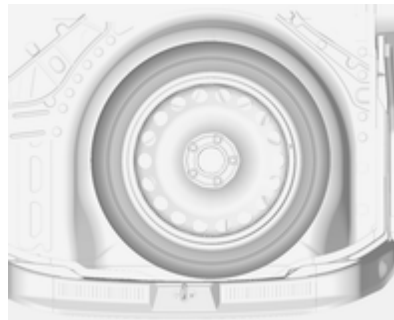

A roda sobresselente encontra-se na bagageira debaixo do tapete do chão. É fixa com uma porca de orelhas.

Guardar uma roda de tamanho normal danificada, na bagageira

A cavidade da roda sobresselente não está concebida para tamanhos diferentes de roda sobresselente.

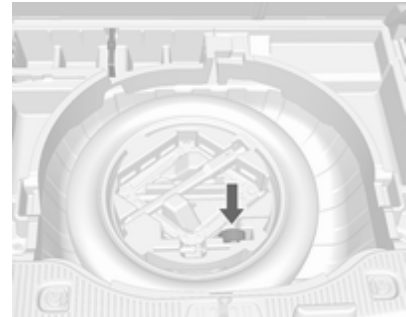

Uma roda de tamanho normal danificada deve ser arrumada na bagageira e fixa com uma cinta. Ferramentas do veículo ⇨ 182. Para fixar a roda:

1. Colocar a roda em qualquer dos lados da bagageira.

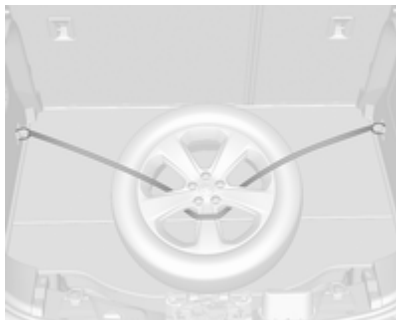

2. Passar a extremidade da cinta com laçada pelo olhal correspondente.
3. Passar a extremidade da cinta com laçada pelo olhal e puxar até que a cinta esteja colocada no olhal.
4. Passar a cinta pelos raios da jante, conforme se mostra na figura.
5. Instalar a extremidade do gancho no olhal oposto.
6. Apertar a cinta.

Roda sobresselente temporária

Atenção

A utilização de uma roda sobresselente mais pequena do que as outras ou com pneus de Inverno pode afectar a condução. Substituir o pneu danificado o mais depressa possível.

Montar só uma roda sobresselente temporária. Não conduzir a mais de 80 km/h. Fazer as curvas devagar. Não utilizar durante muito tempo.

Se furar um pneu na parte de trás do veículo enquanto reboca outro veículo, montar a roda sobresselente temporária na frente e um pneu normal na traseira.

Correntes de neve ⇨ 188.

Pneus direccionais

Montar pneus direccionais de forma a rodarem na direcção de condução. A direcção de rodagem é indicada por um símbolo (p. ex. uma seta) na parede lateral do pneu.

O indicado a seguir aplica-se a pneus montados contra a direcção de condução:

- A condução pode ser afectada. Substituir ou reparar o pneu danificado o mais depressa possível.
- Conduzir com redobrada atenção em superfícies molhadas ou com neve.

Auxílio de arranque

Não proceder ao arranque com um carregador de carga rápida.

Um veículo com uma bateria descarregada pode ser posto a trabalhar com cabos auxiliares de arranque e com a bateria de outro veículo.

⚠ Aviso

Ter muito cuidado ao proceder ao arranque com cabos auxiliares de arranque. O incumprimento das instruções que se seguem pode causar lesões ou danos devido à explosão da bateria ou danos nos sistemas eléctricos de ambos os veículos.

⚠ Aviso

Evitar o contacto da bateria com os olhos, pele, tecidos e superfícies pintadas. O líquido

contém ácido sulfúrico que pode provocar ferimentos e danos no caso de contacto directo.

- Nunca expor a bateria a chamas nuas ou faíscas.
- Uma bateria descarregada pode congelar a temperaturas de 0 °C. Descongelar a bateria congelada antes de ligar os cabos auxiliares de arranque.
- Quando manusear uma bateria usar óculos e roupa de protecção.
- Utilizar um auxiliar de arranque da bateria com a mesma tensão (12 V). A sua capacidade (Ah) não deve ser muito inferior à da bateria descarregada.
- Utilizar cabos auxiliares de arranque com terminais isolados e uma secção transversal de pelo menos 16 mm² (25 mm² para motores a diesel).
- Não desligar a bateria descarregada do veículo.
- Desligar todos os consumidores eléctricos desnecessários.

- Não se inclinar sobre a bateria durante o arranque com cabos auxiliares.
- Não permitir que os terminais de um dos cabos entre em contacto com os do outro cabo.
- Os veículos não devem tocar um no outro durante o processo de auxílio de arranque.
- Aplicar o travão-de-mão, colocar a caixa de velocidades em ponto morto e a caixa automática em **P**.

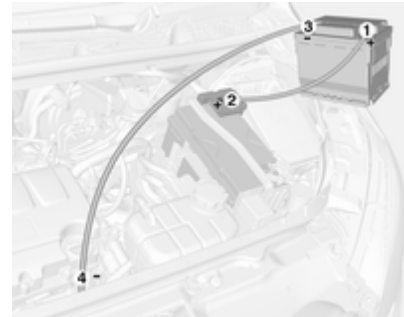

Ordem de ligação dos cabos:

1. Ligar o cabo vermelho ao terminal positivo da bateria auxiliar.
2. Ligar a outra extremidade do cabo vermelho ao terminal positivo da bateria descarregada.
3. Ligar o cabo preto ao terminal negativo da bateria auxiliar.
4. Ligar a outra extremidade do cabo preto ao ponto de massa do veículo, como por exemplo bloco do motor ou parafuso do apoio do motor. Ligar o mais afastado possível da bateria descarregada, no entanto pelo menos a 60 cm.

Colocar os cabos de modo a não serem apanhados por peças rotativas no compartimento do motor.

Para ligar o motor:

1. Pôr a trabalhar o motor do veículo auxiliar.
2. Após 5 minutos, pôr a trabalhar o outro motor. Não se deve fazer tentativas de arranque durante mais de 15 segundos com intervalos de 1 minuto.

3. Deixar cada um dos motores ao ralenti durante cerca de 3 minutos com os cabos ligados.
4. Ligar os consumidores eléctricos (p. ex. faróis, óculo traseiro aquecido) do veículo que estiver a ser posto a trabalhar com cabos auxiliares de arranque.
5. Para retirar os cabos proceder pela ordem exactamente inversa à acima descrita.

Rebocar

Rebocar o veículo

Rebocar o veículo com sistema de tração dianteiro

Se necessitar de rebocar o veículo, é favor utilizar a nossa rede de assistência ou uma empresa de reboque profissional.

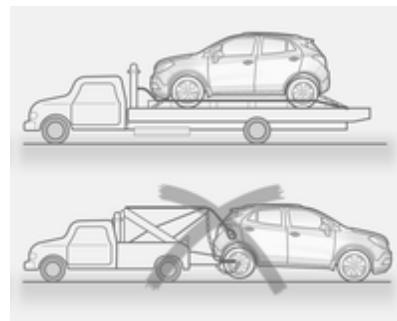

O melhor método é o de mandar transportar o veículo utilizando um veículo de reboque.

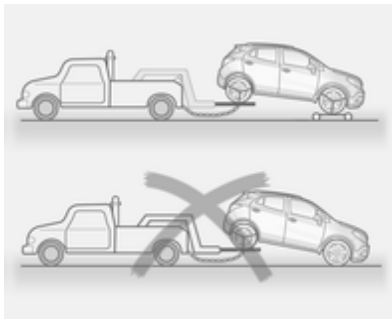
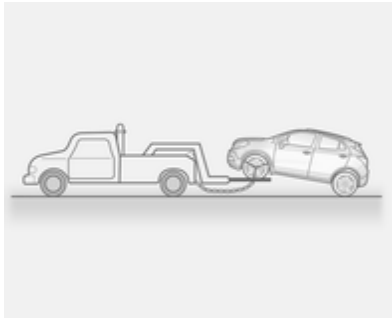

Se rebocar em 2 rodas, elevar as rodas tractoras dianteiras e rebocar com os pneus dianteiros bloqueados.

Rebocar o veículo com sistema de tracção integral

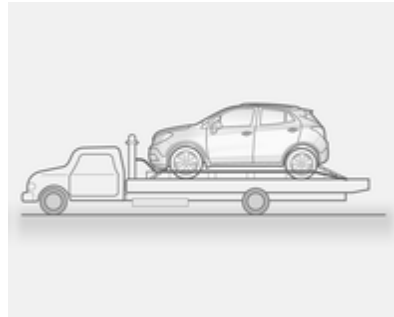

Um equipamento com plataforma é o melhor método para rebocar o veículo com tracção integral (AWD), para evitar quaisquer danos. Caso um equipamento de reboque com plataforma não esteja disponível, use um reboque com carrinho (com duas rodas elevadas) para rebocar o veículo, conforme a ilustração abaixo.

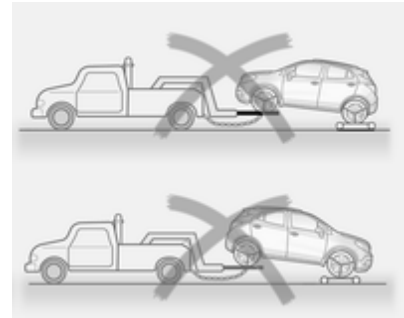

Atenção

Se rebocar o veículo equipado com o sistema de tracção integral (AWD) com as rodas dianteiras ou traseiras na estrada, o sistema de tracção do veículo pode ficar gravemente danificado. Nunca rebocar o veículo com os pneus dianteiros ou traseiros na estrada.

Ao rebocar um veículo, é favor cumprir os procedimentos que se seguem:

- No veículo rebocado não deve permanecer nenhum passageiro.
- Soltar o travão de mão do veículo que está a ser rebocado e colocar a caixa de velocidades em ponto morto.
- Ligar as luzes de emergência.

Rebocar o veículo usando o olhal de reboque

Se não houver um serviço de reboque no caso de uma emergência, o seu veículo pode ser temporariamente rebocado usando o olhal de reboque.



Desencaixar a tampa com uma chave de parafusos e retirar.

O olhal de reboque está arrumado com as ferramentas do veículo
↻ 182.



Enroscar o olhal de reboque o mais possível e até parar na horizontal. Prender um cabo de reboque - ou, ainda melhor, uma barra de reboque - ao olhal de reboque.

O olhal de reboque deverá ser utilizado apenas para rebocar e não para recuperar o veículo.

Ligar a ignição para destrancar a roda da direcção e se poder utilizar luzes dos travões, buzina e limpa-pára-brisas.

Caixa de velocidades em ponto morto.

Ligar as luzes de aviso de perigo nos dois veículos.

Atenção

Conduzir devagar. Não conduzir com movimentos bruscos. Força de tracção em excesso pode danificar o veículo.

Quando o motor está desligado, é necessária mais força para travar e mexer a direcção.

Para evitar a entrada de gases de escape do veículo rebocador, ligar a recirculação do ar e fechar os vidros.

Veículo com caixa de velocidades automática: Não rebocar o veículo usando o olhal de reboque. Rebocar com um cabo de reboque pode causar danos graves na caixa de velocidades automática. Ao rebocar o veículo com caixa de velocidades automática, use equipamento de plataforma plana ou de elevação de rodas.

O veículo deve ser rebocado virado para a frente, nunca a mais de 88 km/h. Em todas as outras situações e se a caixa de velocidades apresentar uma avaria, o eixo dianteiro deve ser elevado do solo.

Recorrer a uma oficina.

Depois de rebocar, desaparafusar o olhal de reboque.

Inserir a tampa e fechar a tampa.

Rebocar outro veículo

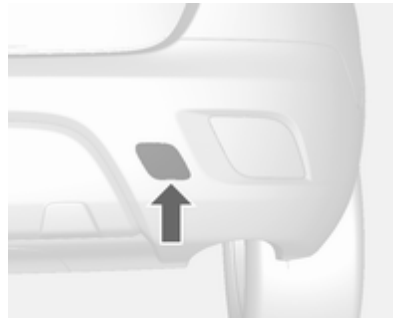

Desencaixar a tampa com uma chave de parafusos e retirar.

O olhal de reboque está arrumado com as ferramentas do veículo
↻ 182.



Enroscar o olhal de reboque o mais possível e até parar na horizontal.

O olhal de fixação na traseira, por baixo do veículo, nunca deve ser utilizado como olhal de reboque.

Prender um cabo de reboque - ou, ainda melhor, uma barra de reboque - ao olhal de reboque.

O olhal de reboque deverá ser utilizado apenas para rebocar e não para recuperar o veículo.

Ligar as luzes de emergência em ambos os veículos.

Atenção

Conduzir devagar. Não conduzir com movimentos bruscos. Força de tracção em excesso pode danificar o veículo.

Depois de rebocar, desparafusar o olhal de reboque.

Inserir a tampa na base e encaixá-la.

Conservação do veículo

Conservação da carroçaria

Fechaduras

As fechaduras são lubrificadas na fábrica com uma massa para canhões de fechadura de elevada qualidade. Utilizar agente descongelante apenas quando absolutamente necessário, já que remove a lubrificação e dificulta o funcionamento das fechaduras. Depois de utilizar um agente descongelante, proceder à lubrificação das fechaduras numa oficina.

Lavagem

A pintura do veículo é exposta a influências do ambiente. Lavar e encerar o veículo regularmente. Ao utilizar estações de lavagem automática, seleccionar um programa que inclua enceragem.

Os dejectos de aves, insectos mortos, resinas, polenes e substâncias semelhantes deverão ser limpas imediatamente, uma vez que contêm substâncias agressivas que podem danificar a pintura.

Se se utilizar estações de lavagem, cumprir as instruções do fabricante do veículo. Os limpa-pára-brisas e o limpa-vidros do óculo traseiro devem ser desligados. Remover a antena e os acessórios exteriores, como por exemplos barras de tejadilho, etc.

Se se lavar o veículo à mão, certificar-se de que os interiores das cavas das rodas são também bem lavados.

Limpar as arestas e dobras em portas abertas e capô, bem como as áreas cobertas por estas.

Atenção

Usar sempre um produto de limpeza com um pH situado entre 4 e 9.

Não utilizar produtos de limpeza em superfícies quentes.

Lubrifique as dobradiças de todas as portas numa oficina.

Não limpar o compartimento do motor com jacto de vapor ou equipamento de limpeza por jacto de alta pressão.

Passar o veículo bem por água e retirar a água com uma camurça.

Passar a camurça por água frequentemente. Utilizar camurças à parte para superfícies pintadas e vidros: resíduos de cera em vidros podem dificultar a visão.

Não utilizar objectos rígidos para remover pedaços de alcatrão. Em superfícies pintadas utilizar produto de remoção de alcatrão.

Luzes exteriores

As coberturas dos faróis e de outras luzes são de plástico. Não utilizar agentes cáusticos ou abrasivos ou raspador de gelo e não os secar.

Polimento e enceragem

Encere regularmente o veículo (o mais tardar quando a água já não deslizar). Caso contrário, a pintura seca.

O polimento só é necessário se a pintura estiver baça ou se houver resíduos sólidos agarrados à pintura.

O polimento da pintura com silicone forma uma película protectora, tornando desnecessária a aplicação de cera.

As peças da carroçaria em plástico não devem ser tratadas com cera ou agentes de polimento.

Vidros e escovas do limpa pára-brisas

Utilizar um pano macio que não largue pelo ou camurça com líquido limpa-vidros e produto de remoção de insectos.

Ao limpar o óculo traseiro, certificar-se de que o elemento de aquecimento no interior não é danificado.

Para remoção mecânica de gelo, utilizar um raspador de gelo de extremidade afiada. Empurrar o raspador firmemente contra o vidro para não ficar sujidade por baixo dele e riscar o vidro.

Limpar escovas de limpa-vidros com um pano macio e líquido limpa-vidros.

Tecto de abrir de vidro

Nunca limpar com solventes ou agentes abrasivos, combustíveis, meios agressivos (p. ex. diluente, soluções com acetona, etc.), meios acídicos ou muito alcalinos ou panos abrasivos. Não aplicar cera ou agentes de polimento na parte intermédia do tecto de abrir de vidro.

Jantes e pneus

Não utilizar dispositivos de limpeza por jacto de alta pressão.

Limpar as jantes com um produto de limpeza de jantes com pH neutro.

As jantes são pintadas e podem ser tratadas com os mesmos produtos utilizados para a carroçaria.

Danos na pintura

Reparar pequenos danos na pintura com uma caneta de retoque antes que apareça ferrugem. Áreas com danos maiores ou com ferrugem devem ser reparadas numa oficina.

Substrutura

Algumas áreas da substrutura do veículo têm um revestimento em PVC enquanto outras áreas críticas possuem uma camada de cera de protecção durável.

Depois de a substrutura ser lavada, verificar a substrutura e aplicar cera se necessário.

Materiais de borracha/betume podem danificar a camada de PVC. Os trabalhos na substrutura devem ser realizados numa oficina.

Antes e depois do Inverno, lavar a substrutura e verificar a camada de cera de protecção.

Sistema de gás liquefeito

Perigo

O gás liquefeito é mais pesado do que o ar e pode juntar-se em pontos de acumulação.

Num fosso, ter cuidado ao executar trabalhos na parte inferior da carroçaria.

Para trabalhos de pintura e quando for utilizada uma estufa de secagem a uma temperatura superior a 60 °C, o depósito de gás liquefeito tem de ser retirado.

Não fazer quaisquer modificações ao sistema de gás liquefeito.

Equipamento de reboque

Não limpar a barra da esfera de acoplamento com um jacto de vapor ou equipamento de limpeza por jacto de alta pressão.

Sistema de suporte traseiro

Limpar o sistema de suporte traseiro com um jacto de vapor ou jacto de alta pressão pelo menos uma vez por ano.

Accionar o sistema de suporte traseiro regularmente se não for utilizado regularmente, especialmente durante o Inverno.

Conservação do habitáculo

Interior e estofos

Limpar o interior do veículo, incluindo painel de instrumentos e painéis, apenas com um pano seco ou produto de limpeza de interiores.

Limpar os estofos de pele com água limpa e um pano macio. No caso de forte sujidade, utilizar um produto de limpeza de peles.

O painel de instrumentos deve ser limpo apenas com um pano macio humedecido.

Limpar estofos de tecido com um aspirador e escova. Eliminar nódoas com produto de limpeza de estofos.

Tecidos em têxtil poderão não ter cores fixas. Isso poderá provocar descoloração, especialmente em estofos com cores claras. Nódoas que se podem tirar e descoloração deverão ser limpas o mais rapidamente possível.

Limpar os cintos de segurança com água tépida ou produto de limpeza de interiores.

Atenção

Feche as fitas Velcro uma vez que se estas estiverem abertas, podem danificar os estofos dos bancos.

O mesmo aplica-se ao vestuário relativamente aos objectos afiados, tais como fechos de correr ou cintos ou calças de ganga com pregos.

Peças de plástico e de borracha

As peças de plástico e de borracha podem ser limpas com o mesmo produto de limpeza utilizado para limpar a carroçaria. Utilizar produto de limpeza de interiores se necessário. Não utilizar qualquer outro agente. Evitar principalmente solventes e gasolina. Não utilizar dispositivos de limpeza por jacto de alta pressão.

Serviço e manutenção

Informações gerais	206
Líquidos, lubrificantes e peças recomendados	207

Informações gerais

Informação sobre a assistência

Para assegurar uma utilização económica e segura do veículo e manter o valor do mesmo, é vital que todos os trabalhos de manutenção sejam efectuados quando especificado.

A calendarização de serviço pormenorizado e actualizado para o seu veículo está disponível na oficina.

Visor de serviço ⇨ 82.

Revisões na Europa

A manutenção do seu veículo é necessária a cada 30.000 km ou ao fim de 1 ano, conforme o que ocorrer primeiro, excepto se houver alguma indicação em contrário no visor de serviço.

Os intervalos entre revisões na Europa são válidos para os seguintes países:

Andorra, Áustria, Bélgica, Bósnia-Herzegovina, Bulgária, Croácia, Chipre, República Checa, Dinamarca, Estónia, Finlândia, França, Alemanha, Grécia, Gronelândia, Hungria, Islândia, Irlanda, Itália, Letónia, Lituânia, Luxemburgo, Macedónia, Malta, Montenegro, Países Baixos, Noruega, Polónia, Portugal, Roménia, Eslováquia, Eslovénia, Espanha, Suécia, Suíça, Reino Unido.

Visor de serviço ⇨ 82.

Revisões fora da Europa

A manutenção do seu veículo é necessária a cada 15.000 km ou ao fim de 1 ano, conforme o que ocorrer primeiro, excepto se houver alguma indicação em contrário no visor de serviço.

Os intervalos de serviço internacional são válidos para os países não indicados no programa de serviço Europeu.

Visor de serviço ⇨ 82.

Confirmações

A confirmação da revisão é registada no Manual de Assistência e Garantia. A data e a quilometragem são completados com o carimbo e a assinatura da oficina de assistência.

Assegurar que o Manual de Assistência e Garantia está correctamente preenchido, já que uma prova contínua de revisões é essencial em caso de reclamações ao abrigo da garantia ou no âmbito de "Goodwill" e constitui ainda uma vantagem quando chegar a altura de vender o veículo.

Intervalo de serviço com a vida útil restante do óleo de motor

O intervalo de serviço baseia-se em vários parâmetros dependendo da utilização.

O visor de serviço informa-o quando deve mudar o óleo de motor.

Visor de serviço ⇨ 82.

Líquidos, lubrificantes e peças recomendados

Líquidos e lubrificantes recomendados

Utilizar apenas produtos que cumprem as especificações recomendadas. Danos resultantes da utilização de produtos que não cumprem estas especificações não serão cobertos pela garantia.

Aviso

Os materiais de funcionamento são perigosos e podem ser venenosos. Manusear com cuidado. Prestar atenção à informação presente nos recipientes.

Óleo de motor

O óleo de motor é identificado pela qualidade e viscosidade. A qualidade é mais importante que a viscosidade quando se selecciona o óleo de motor a utilizar. A qualidade do óleo garante

por exemplo limpeza do motor, protecção contra desgaste e controlo do envelhecimento do óleo, enquanto que a gradação da viscosidade dá informação acerca da espessura do óleo a várias temperaturas.

Dexos é a qualidade do óleo de motor mais recente que garante uma protecção ideal para motores a gasolina e diesel. Caso não esteja disponível, terão de ser utilizados óleos de motor de qualidades que façam parte da lista. As recomendações para motores a gasolina também são válidas para motores alimentados a Gás Natural Comprimido (GNC), Gás de Petróleo Liquefeito (GPL) e Etanol (E85).

Seleccionar o óleo de motor adequado com base na respectiva qualidade e na temperatura ambiente mínima ⇨ 211.

Atestar com óleo de motor

Óleos de motor de fabricantes e marcas diferentes poderão ser misturados desde que cumpram os critérios do óleo de motor qualidade e viscosidade.

A utilização de óleo de motor com qualidade ACEA A1/B1 ou apenas A5/B5 apenas, é proibida uma vez que pode provocar danos no motor a longa prazo em determinadas condições de funcionamento.

Seleccionar o óleo de motor adequado com base na respectiva qualidade e na temperatura ambiente mínima ⇨ 211.

Aditivos do óleo de motor adicionais

A utilização de aditivos do óleo de motor adicionais poderá causar danos e invalidar a garantia.

Gradações da viscosidade do óleo de motor

A gradação de viscosidade SAE dá informação sobre a viscosidade do óleo.

O óleo multigraduado é indicado por dois números, p. ex. SAE 5W-30. O primeiro, seguido de um W, indica a viscosidade à temperatura mais baixa e o segundo a viscosidade à temperatura mais alta.

Seleccionar o nível de viscosidade adequada dependendo da temperatura ambiente mínima ⇨ 211.

Todos os graus de viscosidade recomendados são adequados para temperaturas ambiente elevadas.

Líquido de arrefecimento e anti-congelante

Utilizar apenas anti-congelante de líquido de arrefecimento de longa duração (LLC) sem silicatos.

O sistema vem atestado de fábrica com líquido de arrefecimento concebido para uma protecção anticorrosão excelente e protecção anticongelamento até aproximadamente -28 °C. Esta concentração deve ser mantida durante todo o ano. A utilização de aditivos do líquido de arrefecimento adicionais concebidos para dar uma protecção adicional contra a corrosão ou vedar pequenas fugas podem causar problemas de funcionamento. A responsabilidade pelas consequências resultantes da

utilização de aditivos de líquido de arrefecimento adicionais será rejeitada.

Líquido dos travões e da embraiagem

Usar apenas líquido dos travões de alto desempenho aprovado para o veículo, consultar uma oficina.

Com o tempo, o líquido dos travões absorve a humidade o que reduzirá a eficiência de travagem. Por isso, o líquido dos travões deveria ser substituído nos intervalos especificados.

O líquido dos travões deverá ser guardado num recipiente estanque para evitar a absorção de água.

Assegurar que o líquido dos travões não fica contaminado.

Dados técnicos

Identificação do veículo 209

Dados do veículo 211

Identificação do veículo

Número de identificação do veículo

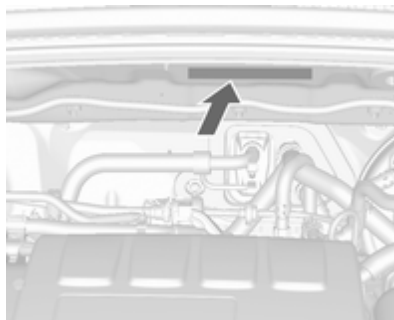

O Número de identificação do veículo encontra-se no compartimento do motor.

Placa de identificação



A placa de identificação encontra-se na estrutura da porta dianteira esquerda.

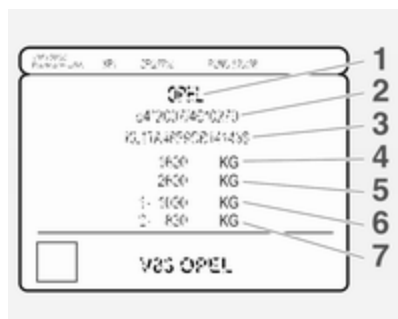

Informações na etiqueta de identificação:

- 1 = Fabricante
- 2 = Número do tipo de aprovação
- 3 = Número de identificação do veículo
- 4 = Classificação do peso bruto admissível do veículo em kg
- 5 = Peso bruto admissível do atrelado em kg
- 6 = Carga máxima admissível do eixo dianteiro em kg
- 7 = Carga máxima admissível do eixo traseiro em kg

Dados do veículo

Fluidos e lubrificantes recomendados

Programa de revisões europeu

Qualidade requerida do óleo de motor

Qualidade do óleo de motor	Todos os países europeus (excepto Bielorrússia, Moldávia, Rússia, Sérvia, Turquia)		Apenas Israel	
	Motores a gasolina (incluindo GNC, GPL, E85)	Motores diesel	Motores a gasolina (incluindo GNC, GPL, E85)	Motores diesel
dexos 1	–	–	✓	–
dexos 2	✓	✓	–	✓

No caso de não estar disponível a qualidade dexos, poderá ser usado 1 litro, no máximo, de óleo de motor de qualidade ACEA C3 para reatestar uma vez entre cada mudança de óleo.

Gradações da viscosidade do óleo de motor

Todos os países europeus e Israel (excepto Bielorrússia, Moldávia, Rússia, Sérvia, Turquia)	
Temperatura ambiente	Motores a gasolina e diesel
até -25 °C	SAE 5W-30 ou SAE 5W-40
abaixo de -25 °C	SAE 0W-30 ou SAE 0W-40

Programa de revisões internacional

Qualidade requerida do óleo de motor

Qualidade do óleo de motor	Todos os países fora da Europa excepto Israel		Apenas Bielorrússia, Moldávia, Rússia, Sérvia, Turquia	
	Motores a gasolina (incluindo GNC, GPL, E85)	Motores diesel	Motores a gasolina (incluindo GNC, GPL, E85)	Motores diesel
dexos 1	✓	–	–	–
dexos 2	–	✓	✓	✓

No caso de não estar disponível a qualidade dexos, poderá ser usado óleo com as qualidades a seguir indicadas:

Qualidade do óleo de motor	Todos os países fora da Europa excepto Israel		Apenas Bielorrússia, Moldávia, Rússia, Sérvia, Turquia	
	Motores a gasolina (incluindo GNC, GPL, E85)	Motores diesel	Motores a gasolina (incluindo GNC, GPL, E85)	Motores diesel
GM-LL-A-025	✓	–	✓	–
GM-LL-B-025	–	✓	–	✓

Qualidade do óleo de motor	Todos os países fora da Europa excepto Israel		Apenas Bielorrússia, Moldávia, Rússia, Sérvia, Turquia	
	Motores a gasolina (incluindo GNC, GPL, E85)	Motores diesel	Motores a gasolina (incluindo GNC, GPL, E85)	Motores diesel
ACEA A3/B3	✓	–	✓	–
ACEA A3/B4	✓	✓	✓	✓
ACEA C3	✓	✓	✓	✓
API SM	✓	–	✓	–
API SN resource conserving	✓	–	✓	–

Gradações da viscosidade do óleo de motor

	Todos os países fora da Europa (excepto Israel), incluindo Bielorrússia, Moldávia, Rússia, Sérvia, Turquia
Temperatura ambiente	Motores a gasolina e diesel
até -25 °C	SAE 5W-30 ou SAE 5W-40
abaixo de -25 °C	SAE 0W-30 ou SAE 0W-40
até -20 °C	SAE 10W-30 ¹⁾ ou SAE 10W-40 ¹⁾

¹⁾ Permitido, mas recomenda-se a utilização de SAE 5W-30 ou SAE 5W-40 com qualidade dexos.

Dados do motor

Designação de mercado	1.4	1.6	1.8	1.7
Código de identificação do motor	A14NET	A16XER	A18XER	A17DTS
Número de cilindros	4	4	4	4
Cilindrada [cm ³]	1364	1598	1796	1686
Potência do motor [kW]	103	85	103	96
a rpm	4900-6000	6200	6200	4000
Binário [Nm]	200	155	178	300
a rpm	1850-4900	4000	3800	2000-2500
Tipo de combustível	Gasolina	Gasolina	Gasolina	Gasóleo
Índice de octanas RON				
recomendado	Gasolina Euro Super (95)	Gasolina Euro Super (95)	Gasolina Euro Super (95)	
admissível	Gasolina Super Plus (98)	Gasolina Super Plus (98)	Gasolina Super Plus (98)	
Consumo de óleo [l/1000 km]	0,6	0,6	0,6	0,6

Desempenho

Motor	A14NET	A16XER	A18XER	A17DTS
Velocidade máxima ²⁾ [km/h]				
Caixa de velocidades manual	186	170	180	– ³⁾
Caixa de velocidades automática	–	–	180	– ³⁾

²⁾ A velocidade máxima indicada é obtida em condições de tara (sem condutor) acrescida de 200 kg de carga útil. O equipamento opcional poderá reduzir a velocidade máxima especificada para o veículo.

³⁾ Valor não disponível à data de impressão.

Peso do veículo

Tara, versão base sem qualquer equipamento opcional

	Motor	Caixa de velocidades manual	Caixa de velocidades automática
sem/com ar condicionado [kg]	A14NET	1414/1425	–
	A16XER	1324/1335	–
	A18XER	1349/1360	1446/1457
	A17DTS	– ⁴⁾	– ⁴⁾

Tara, versão base com todo o equipamento opcional

	Motor	Caixa de velocidades manual	Caixa de velocidades automática
sem/com ar condicionado [kg]	A14NET	–/1534	–
	A16XER	–/1444	–
	A18XER	–/1461	–/1558
	A17DTS	– ⁴⁾	– ⁴⁾

⁴⁾ Valor não disponível à data de impressão.

Dimensões do veículo

Comprimento [mm]	4278
Largura sem espelhos retrovisores exteriores [mm]	1764
Largura com dois espelhos retrovisores exteriores [mm]	2035
Altura (sem antena) [mm]	1646
Comprimento do piso da carga [mm]	730
Comprimento do compartimento de carga com os bancos traseiros rebatidos [mm]	1449
Largura da bagageira [mm]	1001
Altura da bagageira [mm]	721
Distância entre eixos [mm]	2555
Diâmetro do círculo de viragem [m]	10,8

Capacidades

Óleo de motor

Motor	A14NET	A16XER	A18XER	A17DTS
incluindo Filtro [l]	4,0	4,5	4,5	4,85-4,95
entre MIN e MAX [l]	1,0	1,0	1,0	1,0

Depósito de combustível

Motor	A14NET	A16XER	A18XER	A17DTS
Gasolina/diesel, capacidade nominal [l]	53	53	53	52

Pressão dos pneus

Motor	Pneus	Conforto com 3 pessoas, no máximo		ECO com 3 pessoas, no máximo		Com carga máxima	
		À frente	Atrás	À frente	Atrás	À frente	Atrás
		[kPa/bar] ([psi])	[kPa/bar] ([psi])	[kPa/bar] ([psi])	[kPa/bar] ([psi])	[kPa/bar] ([psi])	[kPa/bar] ([psi])
A14NET,	195/70 R16,	200/2,0 (29)	200/2,0 (29)	270/2,7 (39)	280/2,8 (41)	270/2,7 (39)	280/2,8 (41)
A16XER	205/70 R16						
	215/55 R18	220/2,2 (32)	220/2,2 (32)	270/2,7 (39)	280/2,8 (41)	270/2,7 (39)	280/2,8 (41)

Motor	Pneus	Conforto com 3 pessoas, no máximo		ECO com 3 pessoas, no máximo		Com carga máxima	
		À frente	Atrás	À frente	Atrás	À frente	Atrás
		[kPa/bar] ([psi])	[kPa/bar] ([psi])	[kPa/bar] ([psi])	[kPa/bar] ([psi])	[kPa/bar] ([psi])	[kPa/bar] ([psi])
A18XER	195/70 R16, 205/70 R16	200/2,0 (29)	200/2,0 (29)	–	–	200/2,0 (29)	200/2,0 (29)
	215/55 R18	220/2,2 (32)	220/2,2 (32)	–	–	220/2,2 (32)	220/2,2 (32)
A17DTS	195/70 R16, 205/70 R16	220/2,2 (32)	220/2,2 (32)	270/2,7 (39)	280/2,8 (41)	270/2,7 (39)	280/2,8 (41)
	215/55 R18	240/2,4 (34)	240/2,4 (34)	270/2,7 (39)	280/2,8 (41)	270/2,7 (39)	280/2,8 (41)
Todos	Roda sobresselente temporária	420/4,2 (61)	420/4,2 (61)	–	–	420/4,2 (61)	420/4,2 (61)

Medidas de acoplamiento de reboque

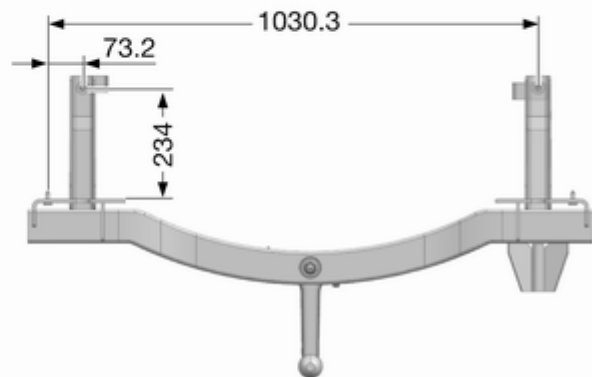
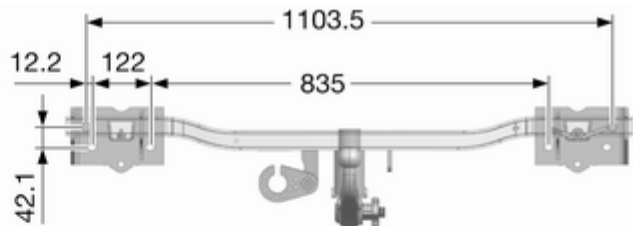
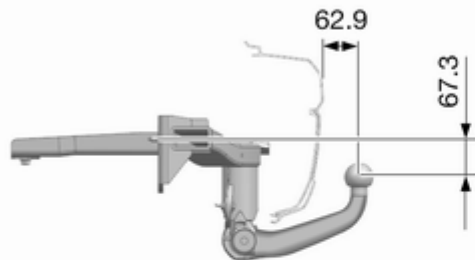

Informação do cliente

Registo de dados do veículo e privacidade 221

Registo de dados do veículo e privacidade

Gravação de dados de eventos

Módulos de armazenamento de dados no veículo

Um grande número de componentes electrónicos do seu veículo contém módulos de armazenamento de dados que guardam dados técnicos permanente ou temporariamente acerca do estado do veículo, eventos e erros. Em geral, esta informação técnica documenta o estado das pelas, módulos, sistemas ou o ambiente:

- Condições de funcionamento dos componentes do sistema (p. ex. níveis de enchimento)
- Mensagens do estado do veículo e respectivos componentes individuais (p. ex. número de rotações das rodas/velocidade de rotação, desaceleração, aceleração lateral)

- Disfunções e defeitos em componentes do sistema importantes
- Reacções do veículo em situações de condução especiais (p. ex. enchimento de um airbag, activação do sistema de regulação de estabilidade)
- Condições ambientais (p. ex. temperatura)

Estes dados são exclusivamente técnicos e ajudam a identificar e corrigir erros, assim como a otimizar as funções do veículo.

Os perfis de deslocação que indicam as estradas percorridas, não podem ser criados com estes dados.

Se forem usados serviços (p. ex. trabalhos de reparação, processos de serviço, casos de garantia, garantia de qualidade), os funcionários da rede de serviço (incluindo o fabricante) têm a possibilidade de ler esta informação técnica a partir dos módulos de armazenamento dos dados do evento e erro, aplicando dispositivos de diagnóstico especiais. Se

necessário, receberá mais informações nestas oficinas. Depois de um erro ter sido corrigido, os dados são apagados do módulo de armazenamento de erro ou são substituídos constantemente.

Ao utilizar o veículo, podem ocorrer situações em que estes dados técnicos relacionados com outra informação (relatório de acidente, danos no veículo, declarações de testemunhas, etc.), podem ser associados a uma determinada pessoa - possivelmente com o apoio de um especialista.

Funções adicionais acordadas contratualmente com o cliente (p. ex. localização do veículo em situações de emergência) permitem a transmissão de dados específicos do veículo, a partir do mesmo.

Identificação por Rádio Frequência (RFID)

A tecnologia de RFID é utilizada em alguns veículos para funções tais como a monitorização da pressão dos pneus e segurança do sistema de ignição. Também é utilizada em relação com comodidades tais como radiotelecomando para trancagem/ destrancagem das portas e arranque, e transmissores no veículo para abertura e fecho de garagens. A tecnologia RFID em veículos Opel não utiliza ou grava informação pessoal ou ligações a qualquer outro sistema Opel que contenha informação pessoal.

Índice remissivo

A		Assistência de arranque em	
Abastecer	158	subidas	139
Abertura do capot.....	91	Auxiliar de estacionamento	
Accionamento electrónico dos		ultra-sónico.....	148
vidros	32	Auxílio de arranque	197
Accionamento manual dos		Avaria	135, 198
vidros	31	Aviso de colisão dianteira.....	145
Acessórios e alterações no		Aviso de desvio de trajectória... ..	88, 155
veículo	162	Aviso do cinto de segurança	85
Airbags e pré-tensores dos		B	
cintos	85	Bagageira	26, 69
Ajuste do alcance dos faróis	108	Bagageira de tejadilho	72
Ajuste do encosto de cabeça	8	Bancos dianteiros.....	38
Ajuste dos bancos	6, 38	Bateria	167
Ajuste dos espelhos retrovisores . .	8	Buzina	13, 75
Ajuste do volante	9, 74	C	
Ajuste eléctrico	29	Caixa de fusíveis na bagageira .	181
Alavanca selectora	133	Caixa de fusíveis no	
Alternador	86	compartimento do motor	177
Apoio aos sinais de trânsito.....	152	Caixa de fusíveis no painel de	
Aquecidos	30	instrumentos	179
Aquecimento	41	Caixa de velocidades	16
Aquecimento auxiliar.....	122	Caixa de velocidades	
Arranque	17	automática	133
Arranque e funcionamento.....	126	Caixa de velocidades manual . . .	136
Arrumação no painel de		Câmara traseira	150
instrumentos.....	55	Capacidades	218
Assistência à travagem	139		

Capot	164	Condições de condução e sugestões para o reboque	160	Desactivação do Airbag	86
Características da iluminação....	115	Conservação da carroçaria	202	Desempenho	215
Catalisador	132	Conservação do aspecto.....	202	Designação dos pneus	183
Centro de Informação do Conductor.....	91	Conservação do habitáculo	204	Desligar por sobrecarga de rotação do motor	128
Chave, definições memorizadas. .	22	Consumo de combustível - Emissões de CO ₂	159	Destrançar o veículo	6
Chaves	20	Conta-quilómetros	80	Dimensões do veículo	217
Chaves, fechaduras.....	20	Conta-quilómetros parcial	80, 99	Direcção assistida.....	87
Cinto de segurança	8	Conta-rotações	80	Dispositivo de segurança para crianças	25
Cinto de segurança de três pontos	42	Controlo automático da iluminação	107	E	
Cintos de segurança	41	Controlo da iluminação do painel de instrumentos	114	Encostos de cabeça	36
Climatização	15	Controlo electrónico de estabilidade.....	140	Engrenar numa velocidade superior.....	87
Climatização automática electrónica	119	Controlo electrónico de estabilidade e sistema de controlo da tracção.....	88	Entrada de ar	123
Cobertura da bagageira	70	Controlo sobre o veículo	126	Espelhos retrovisores exteriores. .	29
Cobertura do piso na bagageira . .	71	Convexos	29	Espelhos retrovisores interiores. .	30
Coberturas dos faróis embaciadas	114	Correntes de neve	188	Estacionamento	19, 131
Código.....	97	Corte de corrente	135	Estofos.....	204
Comandos.....	74	D		Execução dos trabalhos	163
Combustível.....	157	Dados do motor	214	F	
Compartimento de arrumação na consola central	58	Dados do veículo.....	211	Faróis de halogéneo	171
Compartimento de arrumação por baixo do banco	57	Dados específicos do veículo	3	Faróis de nevoeiro	90, 113, 173
Compartimento para óculos de sol	57	Definições memorizadas.....	22	Faróis de xénon	172
Compartimentos de arrumação....	55	Desactivação de airbag	47	Faróis na condução no estrangeiro	109
				Ferramentas	182
				Ferramentas do veículo.....	182

Filtro de partículas.....	131	Iluminação do porta-luvas.....	115	Interruptor das luzes	107
Filtro de partículas diesel.....	89, 131	Iluminação exterior	12	Introdução	3
Filtro de pólen	124	Iluminação interior.....	114	K	
Fluidos e lubrificantes		Imobilizador.....	90	Kit de primeiros socorros	72
recomendados.....	211	Imobilizador electrónico	29	Kit de reparação de pneus	189
Função automática de		Imobilizar o veículo a longo		L	
antiencandeamento	31	prazo.....	162	Ligar o motor	127
Função manual de		Indicação do próximo serviço	86	Limitador de velocidade.....	144
antiencandeamento	30	Indicações para o carregamento		Limpa pára-brisas e lava pára-	
Funcionamento do ar		do veículo	72	-brisas	75
condicionado	124	Indicador da temperatura do		Limpa-vidros do óculo traseiro e	
Furo.....	192	líquido de arrefecimento do		lava-vidros do óculo traseiro	77
Fusíveis	177	motor	81	Líquido de arrefecimento do	
G		Indicador de mudança de		motor	166
Gases de escape	131	direcção	85	Líquido de arrefecimento e anti-	
Gravação de dados de eventos.	221	Indicador do nível de		congelante.....	207
Grelhas de ventilação.....	122	combustível	81	Líquido dos travões	167
Grelhas de ventilação fixas	123	Indicadores.....	80	Líquido dos travões e da	
Grelhas de ventilação		Indicadores de mudança de		embraiagem.....	207
reguláveis	122	direcção	113	Líquido limpa-vidros	166
I		Indicadores de mudança de		Líquidos e lubrificantes	
Identificação por Rádio		direcção dianteiros	173	recomendados	207
Frequência (RFID).....	222	Indicadores de mudança de		Locais de montagem dos	
Iluminação de entrada no		direcção laterais	175	sistemas de segurança para	
veículo	115	Informação para uma condução		crianças	50
Iluminação de saída no veículo .	115	inicial.....	6	Luz da chapa de matrícula	176
Iluminação dianteira adaptativa		Informação sobre a assistência .	206	Luz de aviso de avaria	86
.....	90, 110	Informações gerais	160	Luz de nevoeiro traseira.....	113

Luzes da pala pára-sol	115
Luzes de aviso.....	80, 83
Luzes de emergência	112
Luzes de leitura	115
Luzes de marcha-atrás	114
Luzes de máximos	90, 108
Luzes de nevoeiro traseiras	91
Luzes do habitáculo	114, 176
Luzes exteriores.....	107
Luzes traseiras	174
Luz exterior	90

M

Macaco.....	182
Manómetros.....	80
Medidas de acoplamento de reboque	220
Mensagens de falha	97
Modo manual	134
Mostrador de informação gráfica, Mostrador de Informação a cores	95
Motores a diesel	157
Motores a gasolina	157
Mudar para outros pneus	188

N

Nível de combustível baixo	90
Número de identificação do veículo	209

O

Óculo traseiro aquecido	33
Óleo de motor	164, 207, 211
Óleo, motor.....	207, 211
Olhais de fixação	71

P

Palas pára-sol	34
Pára-brisas.....	31
Perigo, Aviso e Atenção	4
Personalização do veículo	102
Perspectiva geral do painel de instrumentos	10
Peso do veículo	216
Placa de identificação	209
Pneus	183
Pneus de Inverno	183
Porta aberta	91
Porta-luvas	56
Portas.....	26
Posição dos bancos	38
Posições do interruptor da ignição	127
Pré-incandescência	89
Pressão do óleo de motor	89
Pressão dos pneus	184, 218
Profundidade do relevo	187
Programador de velocidade	91, 142

Programa electrónico de estabilidade desligado.....	88
Programas de condução com comando electrónico	135
Protecção anti-roubo	27
Protecção para evitar a descarga da bateria	116
Purgar o sistema de combustível diesel	169

R

Radiotelecomando	20
Rebatimento	29
Rebocar.....	160, 161, 198
Rebocar outro veículo	201
Rebocar o veículo	198
Recolha de veículos em fim de vida	163
Recomendações de condução... ..	126
Registo de dados do veículo e privacidade.....	221
Relógio	78
Rodagem do veículo	126
Rodas	183
Roda sobresselente	195

S

Segurança do veículo.....	27
Sensores de estacionamento	148

Sensores de estacionamento ultra-sónico	88	Sistema de travagem e embraiagem	87	T	
Serviço	124	Sistema do airbag frontal	45	Tampões de rodas	188
Símbolos	4	Sistema eléctrico.....	177	Tecto de abrir	34
Sinais sonoros de aviso	99	Sistema Flex-Fix.....	58	Tejadilho.....	34
Sinal de luzes	108	Sistema pára/arranca.....	128	Telecomandos no volante	74
Sistema de airbag de cortina	46	Sistemas de apoio ao condutor .	142	Temperatura exterior	78
Sistema de airbag lateral	46	Sistemas de controlo da climatização.....	117	Tensão da bateria	99
Sistema de airbags	44	Sistemas de controlo de condução.....	139	Terceira luz de travagem	176
Sistema de alarme anti-roubo	27	Sistemas de detecção de objectos.....	148	Tomadas	79
Sistema de aquecimento e ventilação	117	Sistemas de limpeza pára-brisas e de lava pára-brisas	14	Tracção integral	137
Sistema de ar condicionado	118	Sistemas de retenção para crianças	48	Trancagem diferida.....	24
Sistema de controlo da inclinação.....	141	Sistemas de segurança para crianças ISOFIX	54	Trancar automaticamente as portas	25
Sistema de controlo da pressão dos pneus.....	89, 184	Sistemas de segurança para crianças Top-Tether	54	Travão de mão.....	138, 139
Sistema de controlo da tracção .	139	Sistemas de substituição das escovas do limpa pára-brisas	169	Travões	138, 167
Sistema de controlo da tracção desligado.....	88	Substituir lâmpadas	170	Triângulo de pré-sinalização	71
Sistema de controlo em descida .	87	Suporte para bebidas	56		
Sistema de fecho centralizado	22	Suporte para bicicletas.....	58	U	
Sistema de segurança para crianças.....	48			Utilize o Manual de Utilização	3
Sistema de suporte traseiro.....	58			V	
Sistema de travagem antibloqueio	138			Veículo detectado à frente.....	91
Sistema de travagem antibloqueio (ABS)	87			Velocímetro	80
				Ventilação.....	117
				Verificações do veículo.....	163
				Vidros.....	31
				Visor da caixa de velocidades ...	133
				Visor de serviço	82
				Visores de informação.....	91
				Volante aquecido	75

Copyright by ADAM OPEL AG, Rüsselsheim, Germany.

As informações incluídas nesta publicação são válidas a partir da data abaixo indicada. A Adam Opel AG reserva-se o direito de realizar alterações às especificações técnicas, às características e ao design dos veículos abrangidos pelas informações da presente publicação, tal como à própria publicação.

Edição: Junho 2012, ADAM OPEL AG, Rüsselsheim.

Impresso em papel branqueado sem cloro.

KTA-2749-pt

06/2012

