Índice

Introdução	2
Informação breve e concisa	6
Chaves, portas, janelas	20
Bancos, sistemas de segurança	49
Arrumação	71
Instrumentos, elementos de manuseamento	91
Iluminação	124
Sistema de informação e lazer . .	132
Climatização	135
Condução e funcionamento	145
Conservação do veículo	173
Serviço e manutenção	224
Dados técnicos	228
Informação para o cliente	277
Índice remissivo	280

Introdução

Combustível

Designação

Óleo do motor

Graduação

Viscosidade

Pressão dos pneus

Dimensões dos pneus

À frente

Atrás

Pneus de Verão

Pneus de Inverno

Pesos

Valores de peso bruto do veículo

- Tara, modelo básico

- Peso adicional

- Acessórios pesados

= Carga do veículo

Dados específicos do veículo

Queira introduzir os dados do veículo na página anterior para os manter em local acessível. Esta informação está disponível nas secções "Serviço e manutenção" e "Dados técnicos" e consta também da placa de identificação do veículo.

Introdução

O seu veículo é composto por tecnologia avançada, segurança e características que o tornam económico e amigo do ambiente.

Este Manual de Instruções dá-lhe toda a informação necessária para conduzir o seu veículo de forma segura e eficiente.

Certifique-se que os passageiros estão cientes do possível risco de acidente e ferimentos que poderão resultar da utilização indevida do veículo.

Deve respeitar sempre as leis e regulamentos específicos do país em que se encontra. Essas leis podem ser diferentes da informação contida neste Manual de Instruções.

Quando este Manual de Instruções fizer referência a uma visita ao concessionário, recomendamos que visite o seu Reparador Autorizado Opel.

Todos os Reparadores Autorizados Opel fornecem um serviço de primeira a preços razoáveis. Os mecânicos experientes formados pela Opel trabalham segundo instruções específicas da Opel.

O pacote de literatura do cliente deve estar sempre à mão, no veículo.

Utilização do manual

- Este manual descreve todas as opções e características disponíveis para este modelo. **Algumas descrições, incluindo as das funções de menu e mostradores, poderão não se aplicar ao seu veículo devido a variação no modelo,**

especificações do país, equipamento especial ou acessórios.

- O capítulo "Informação breve e concisa" dar-lhe-á uma perspectiva geral inicial.
- O índice no início deste manual e em cada secção indica a localização da informação.
- O índice permitir-lhe-á procurar informação específica.
- Neste Manual de Instruções as figuras ilustram veículos com volante à esquerda. Nos veículos com volante à direita o funcionamento é semelhante.
- O Manual de Instruções utiliza as designações de motor de fábrica. As designações de mercado correspondentes constam da secção "Dados Técnicos".
- As direcções indicadas, p. ex. esquerda ou direita ou dianteira ou traseira, referem-se sempre ao sentido de marcha.

- Os ecrãs de mostradores do veículo poderão não suportar o seu idioma específico.
- Os caracteres das mensagens dos mostradores e etiquetagem interior estão em **negrito**.

Perigo, Avisos e Atenção

Perigo

O texto assinalado com  **Perigo** fornece informação sobre risco de lesão fatal. Desrespeitar essa informação pode colocar a vida em perigo.



Aviso

O texto assinalado com  **Aviso** fornece informação sobre risco de acidente ou lesão. Desrespeitar essa informação pode causar lesões.

Atenção

O texto assinalado com **Atenção** fornece informação sobre possíveis danos no veículo. Desrespeitar essa informação pode causar danos no veículo.

Símbolos

As referências às páginas são indicadas por .  significa "consultar página".

Desejamos-lhe muitas horas de condução agradável.

Adam Opel GmbH

Informação breve e concisa

Informação acerca da condução inicial

Destrancar o veículo

Radiotelecomando



Premir o botão  para destrancar e abrir a porta.

Para abrir a porta traseira, pressionar o botão por baixo do friso.

Para abrir a tampa da bagageira no Berlina 4 portas: Premir o botão  no comando durante pelo menos 2 segundos, a tampa da bagageira é destrancada e abre ligeiramente.

Radiotelecomando ⇨ 21, Sistema de fecho centralizado ⇨ 25, Bagageira ⇨ 29.

Chave electrónica



Tendo em seu poder a chave electrónica, basta puxar o manípulo da porta para destrancar o veículo e abrir a porta. Para abrir a porta traseira, pressionar o botão por baixo do friso.

Sistema de abertura e arranque ⇨ 22.

Ajuste dos bancos

Posição dos bancos



Puxar manípulo, desligar banco, largar manípulo.

Ajuste dos bancos ⇨ 51, Posição dos bancos ⇨ 51.

⚠ Perigo

Não se sente a menos de 25 cm do volante, para permitir uma activação segura do airbag.

Encostos dos bancos



Rodar roda de ajuste. Não se encostar no banco quando se estiver a proceder ao ajuste.

Ajuste dos bancos ⇨ 51, Posição dos bancos ⇨ 51, Rebater o encosto do banco do passageiro dianteiro ⇨ 54.

Altura dos bancos



Movimento de bombeio da alavanca para cima = mais alto
para baixo = mais baixo

Ajuste dos bancos ⇨ 51, Posição dos bancos ⇨ 51.

Inclinação dos bancos

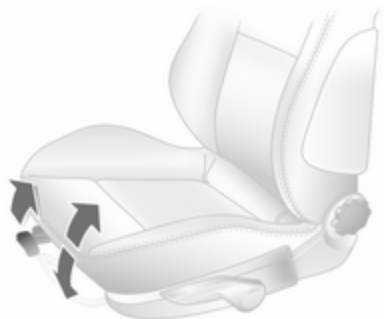

Puxar alavanca, ajustar a inclinação utilizando o peso do corpo. Largar a alavanca e engatar o banco na posição, ouvindo um estalido.

Ajuste dos bancos ⇨ 51, Posição dos bancos ⇨ 51.

Ajuste do encosto de cabeça

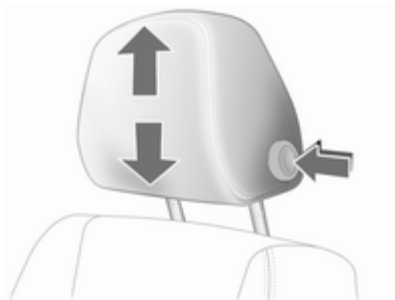

Premir o botão de liberação, ajustar a altura, engatar.

Encostos de cabeça ⇨ 49.

Cinto de segurança



Puxar o cinto de segurança e engatar no fecho. O cinto de segurança não deve estar torcido e deve ficar justo ao corpo. O encosto do banco não deve estar demasiado inclinado para trás (25° no máximo).

Para desapertar o cinto de segurança, pressionar o botão vermelho no fecho do cinto.

Cintos de segurança ⇨ 56, Sistema de airbag ⇨ 59, Posição dos bancos ⇨ 51.

Ajuste dos espelhos retrovisores

Espelho retrovisor interior

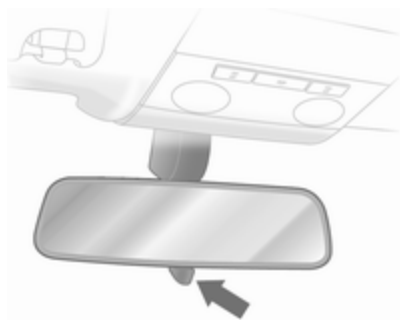

Utilizar a alavanca na parte inferior para reduzir o encandeamento.

Espelho retrovisor interior ⇨ 35, espelho retrovisor interior com função anti-encandeamento automática ⇨ 35.

Espelhos retrovisores exteriores

Ajuste eléctrico



Seleccionar o espelho retrovisor relevante e ajustá-lo.

Regulação eléctrica ⇨ 33, espelhos retrovisores convexos ⇨ 33, espelhos retrovisores rebatíveis ⇨ 34, espelhos retrovisores exteriores com desembaciador ⇨ 34.

Ajuste do volante

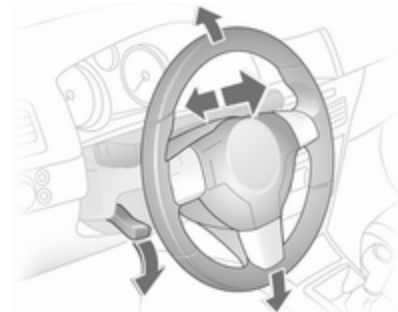

Destancar a alavanca, ajustar o volante, e depois engatar a alavanca e assegurar que fica totalmente trancada. Ajustar o volante apenas quando o veículo estiver parado e o volante tiver sido destrancado.

Sistema de airbag ⇨ 59, posições da ignição ⇨ 146.

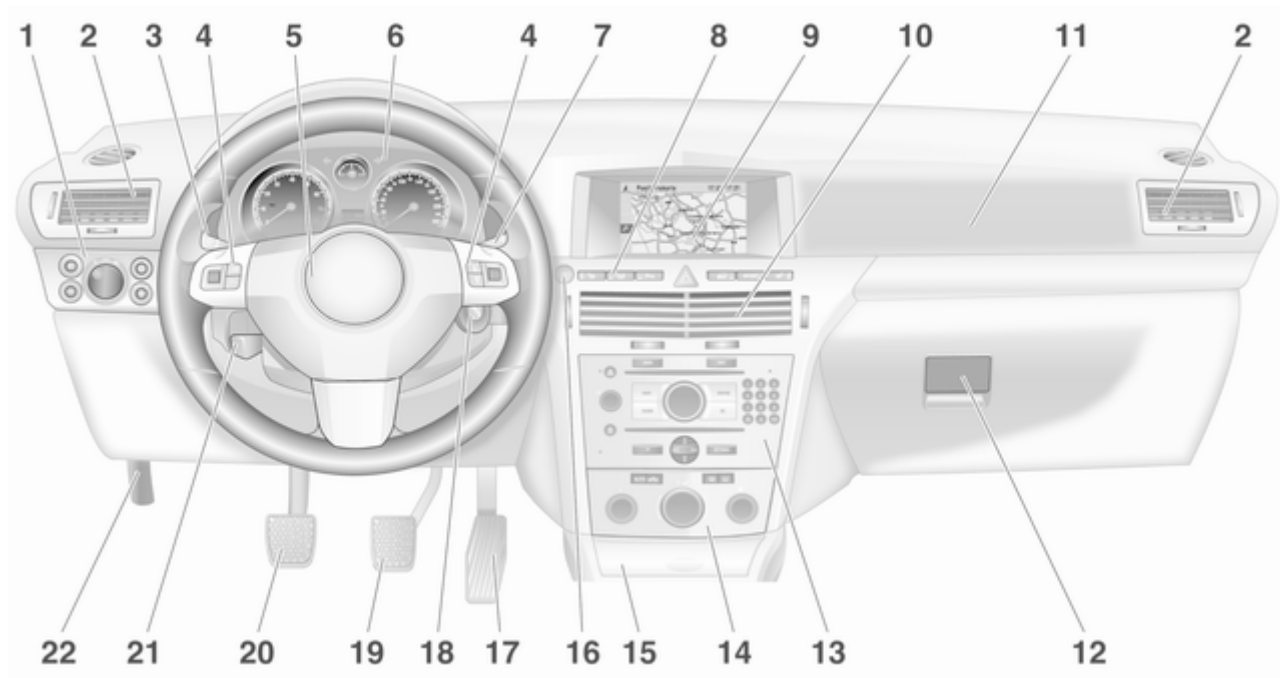

Perspectiva geral do painel de instrumentos

1	Interruptor dos faróis 124	8	Banco esquerdo aquecido 54	14	Sistema de ar condicionado 135
	Iluminação dos instrumentos 129		Sistema de detecção de desinsuflação 207	15	Cinzeiro 96
	Luz traseira de nevoeiro 128		Sistema de controlo da pressão dos pneus 206	16	Botão Start/Stop 22
	Faróis de nevoeiro 127		Destrancagem da bagageira 29	17	Pedal do acelerador 145
	Regulação do alcance dos faróis 125		Sensores de estacionamento ultra-sónicos 104	18	Interruptor da ignição com tranca do volante 146
2	Grelhas de ventilação laterais 142		Sinais de aviso de perigo 127		Painel sensor para funcionamento de emergência do sistema Open&Start 22
3	Indicadores de mudança de direcção, sinal de luzes, médios e máximos ... 127		Sistema de fecho centralizado 25	19	Pedal do travão 159
	Iluminação de saída do veículo 130		Modo Sport 104	20	Pedal da embraiagem 145
	Luzes de presença 128		Banco direito aquecido 54	21	Ajuste do volante 91
	Programador de velocidade 108	9	Mostrador de informação 108	22	Alavanca de abertura do capot 175
4	Telecomandos no volante 91		Computador de bordo 119		
5	Buzina 92		Sistema de ar condicionado de comando electrónico 139		
	Airbag do condutor 60	10	Grelhas de ventilação centrais 142		
6	Instrumentos 98	11	Airbag do passageiro dianteiro 60		
7	Limpa pára-brisas, sistema lava-pára-brisas, sistema lava-faróis 92	12	Porta-luvas 71		
		13	Sistema de informação e lazer 132		

Iluminação exterior



Rodar o interruptor das luzes

- 0** = Desligar
- ↔** = Luzes laterais
- D** = Faróis
- AUTO** = Comando automático das luzes

Premir o interruptor dos faróis

- ↔** = Faróis de nevoeiro
- ↔** = Luz traseira de nevoeiro

Iluminação ↔ 124.

Sinal de luzes, luzes de máximos e de médios

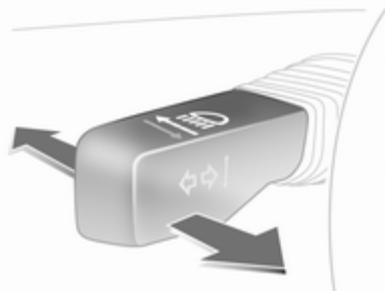

- Sinal de luzes = Puxar alavanca
- Luzes de máximos = Empurrar alavanca
- Luzes de médios = Empurrar ou puxar alavanca

Luzes de máximos ↔ 125, sinal de luzes ↔ 125.

Sinais de mudança de direcção

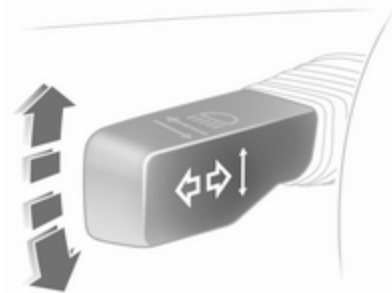

- Para a direita = Alavanca para cima
- Para a esquerda = Alavanca para baixo

Sinais de mudança de direcção ↔ 127.

Sinais de aviso de perigo



Accionado com o botão .
Sinais de aviso de perigo ⇨ 127.

Buzina





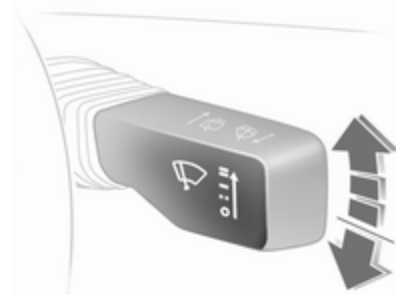

Premir .

Limpa pára-brisas e lava pára-brisas

Limpa-pára-brisas



-  = Rápido
-  = Lento
-  = Limpeza com passagem intermitente ou limpeza automática com sensor de chuva
-  = Desligar

Para uma só passagem com o limpa-pára-brisas desligado, pressionar a alavanca para baixo.

Limpa pára-brisas ⇨ 92,
substituição da escova do limpa-
-vidros ⇨ 179.

Lava-pára-brisas e láva-faróis

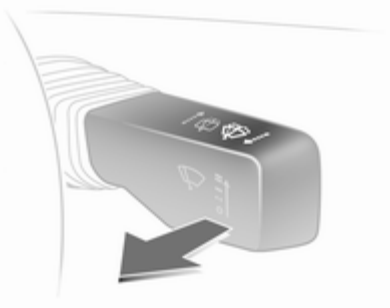

Puxar alavanca.

Lava-pára-brisas e lava-faróis
⇨ 92, líquido limpa-vidros ⇨ 178.

Limpa e lava-vidros do óculo traseiro

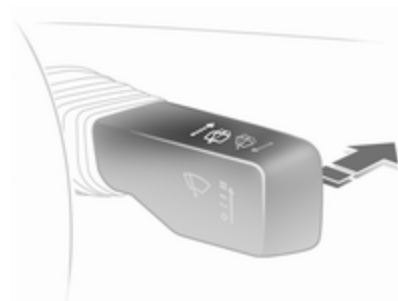

Limpa-vidros = Empurrar alavanca
ligado
Limpa-vidros = Empurrar alavanca
desligado de novo
Lavar = Empurrar alavanca
e manter

Limpa e lava-vidros do óculo traseiro
⇨ 94, Substituição da escova do
limpa-vidros ⇨ 179, Líquido do limpa-
-vidros ⇨ 178.

Ar condicionado

Óculo traseiro aquecido,
espelhos retrovisores exteriores
aquecidos



O desembaçamento é accionado
pressionando o botão .

Óculo traseiro aquecido ⇨ 38.

Desembaciamento e descongelação das janelas



Distribuição de ar para .

Definir o comando da temperatura
para o nível de calor máximo.

Definir a velocidade da ventoinha
para o nível máximo ou para **A**.

Arrefecimento  ligado.

Premir o botão .

Sistema de ar condicionado ⇨ 135.

Caixa de velocidades

Caixa de velocidades manual



Marcha atrás: com o veículo parado,
esperar 3 segundos depois de
carregar no pedal da embraiagem
e então puxar para cima o botão na
alavanca selectora e engatar
a mudança.

Se a mudança não engatar, colocar
a alavanca em ponto morto, tirar o pé
do pedal da embraiagem
e pressionar de novo; depois
seleccionar a mudança novamente.

Caixa de velocidades manual

⇨ 154.

Caixa de velocidades manual robotizada



- N** = ponto morto
- = condução
- +** = mudança superior
- = mudança inferior
- A** = alternar entre modo Automático e Manual
- R** = marcha-atrás (com bloqueio da alavanca selectora)

Caixa de velocidades manual automatizada ⇨ 155.

Caixa de velocidades automática



- P** = estacionamento
- R** = marcha-atrás
- N** = ponto morto
- D** = condução

A alavanca selectora só pode ser retirada da posição **P** ou **N** quando a ignição estiver ligada e o travão de pé estiver premido (bloqueio da alavanca selectora). Para engatar **P** ou **R**, pressionar o botão na alavanca selectora.

A caixa de velocidades automática está disponível em duas versões

↪ 150.

Arranque

Antes de arrancar, verificar

- Pressão e estado dos pneus
↪ 205, ↪ 257.
- Nível do óleo de motor e níveis dos líquidos ↪ 176.
- Se todas as janelas, espelhos, iluminação exterior e placas de matrícula estão limpas, sem neve e sem gelo e a funcionar.
- Posição correcta de bancos, cintos de segurança e espelhos ↪ 51, ↪ 57, ↪ 33.
- Funcionamento dos travões a baixa velocidade, principalmente se os travões estiverem molhados.

Ligar o motor com o interruptor da ignição

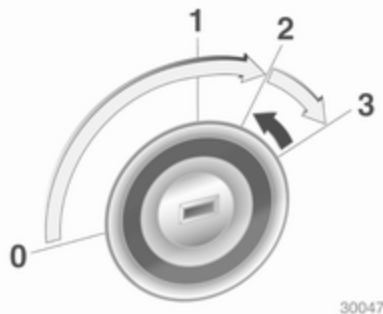

Rodar a chave para a posição 1. Mexer ligeiramente o volante para o destrancar. Accionar a embraiagem e o travão, caixa de velocidades automática em **P** ou **N**, não acelerar; em motores a diesel, rodar a chave para a posição 2 para pré-aquecimento e esperar até o indicador de controlo  se apagar; rodar a chave para 3 e largar a chave quando o motor começar a trabalhar.

Ligar o motor com o botão Start/Stop



A chave electrónica tem de estar no interior do veículo. Accionar a embraiagem e o travão, caixa de velocidades automática em **P** ou **N**, não acelerar; em motores a diesel, pressionar o botão durante breves instantes para pré-aquecimento, mexer o volante ligeiramente para o destrancar, esperar até o indicador de controlo  se apagar; depois pressionar o botão durante 1 segundo e largar quando o motor começar a trabalhar.

Sistema de abertura e arranque
⇨ 22.

Estacionamento

- Aplicar sempre o travão de mão sem carregar no botão de destravagem. Aplicar com a maior firmeza possível em descidas ou subidas. Carregar no travão de pé ao mesmo tempo para reduzir a força de funcionamento.
- Desligar o motor. Rodar a chave de ignição para 0 e retirá-la ou, com o veículo parado, pressionar o botão de Start/Stop e abrir a porta do condutor. Rodar o volante até sentir a tranca da direcção engatar.

Nos veículos com caixa de velocidades automática, só se pode retirar a chave quando a alavanca selectora estiver na posição **P**. Se a caixa não estiver em **P** ou o travão de mão não estiver aplicado, "P" pisca durante alguns segundos na visualização da caixa de velocidades.

- Se o veículo estiver numa superfície nivelada ou numa subida, engatar a primeira ou colocar a alavanca selectora em **P** antes de desligar a ignição. Numa

subida, virar as rodas dianteiras para o lado contrário ao do passeio.

Se o veículo estiver numa descida, engatar a marcha-atrás ou colocar a alavanca selectora em **P** antes de desligar a ignição. Virar as rodas dianteiras na direcção do passeio.

- Trancar o veículo utilizando o botão **⏻** no radiotelecomando ou com o sensor no manípulo de uma das portas dianteiras.

Para activar o sistema de segurança anti-roubo e o alarme anti-roubo, pressionar o botão **⏻** duas vezes ou tocar duas vezes no sensor do manípulo de uma das portas dianteiras.

- Não estacionar o veículo numa superfície facilmente inflamável. A temperatura elevada do sistema de escape pode provocar a inflamação da superfície.
- Em veículos com caixa de velocidades manual robotizada, o indicador de controlo (Ⓢ) pisca durante alguns segundos depois

de se desligar a ignição se o travão de mão não tiver sido aplicado
 ⇨ 115.

- Fechar janelas e tecto de abrir ou TwinTop.
- As ventoinhas de arrefecimento do motor poderão funcionar depois de se desligar o motor ⇨ 174.
- Depois de conduzir a velocidades de motor elevadas ou com cargas de motor elevadas, deixar o motor trabalhar um pouco com carga reduzida ou deixá-lo em ponto morto durante 30 segundos antes de o desligar para proteger o turbocompressor.

Chaves, trancagem ⇨ 20, não utilização do veículo durante muito tempo ⇨ 173, funcionamento do tejadilho do TwinTop ⇨ 41.

Chaves, portas, janelas

Chaves, fechaduras	20
Portas	29
Segurança do veículo	30
Espelhos retrovisores exteriores	33
Espelho retrovisor interior	35
Janelas	35
Tejadilho	39

Chaves, fechaduras

Chaves

Chaves de substituição

O número da chave está especificado no Car Pass ou numa etiqueta amovível.

O número da chave deve ser referido sempre que se encomendarem chaves de substituição uma vez que é um componente do sistema do imobilizador.

Fechaduras ⇨ 220, Sistema Open & Start, chave electrónica ⇨ 22.

Chave com secção retráctil



Premir botão para extrair a chave. Para recolher a chave, pressionar o botão primeiro.

Car Pass

O Car Pass contém dados de segurança do veículo e por isso, deve ser mantido num local seguro.

Quando o veículo é levado a uma oficina, estes dados do veículo são necessários para realizar determinadas operações.

Radiotelecomando



Utilizado para accionar:

- Sistema de fecho centralizado
- Sistema de segurança anti-roubo
- Alarme anti-roubo
- Accionamento electrónico dos vidros
- Tejadilho eléctrico no Astra TwinTop

O radiotelecomando tem um alcance aproximado de 5 metros. Esse raio de alcance pode ser influenciado por

factores exteriores. Os sinais de aviso de perigo confirmam o funcionamento.

Manusear com cuidado, proteger da humidade e de temperaturas elevadas e evitar utilizações desnecessárias.

Avaria

Se não for possível accionar com o radiotelecomando o sistema de fecho centralizado, isso pode dever-se ao seguinte:

- Veículo fora do raio de alcance
- Bateria demasiado fraca
- Utilização frequente e repetida do radiotelecomando quando fora do raio de alcance, exigirá ressincronização
- Sobrecarga do sistema de fecho centralizado devido a accionamento repetido num pequeno espaço de tempo, levando a que a alimentação seja interrompida durante um curto período de tempo

- Interferência de ondas rádio com maior potência provenientes de outras origens

Destrancagem ⇨ 25.

Substituição da bateria do radiotelecomando

Substituir a bateria assim que o raio de alcance diminui.

As baterias não devem ser eliminadas junto com os resíduos domésticos. Devem ser colocadas em pontos de recolha para reciclagem apropriados (i.e. pilhões).

Chave com secção retráctil

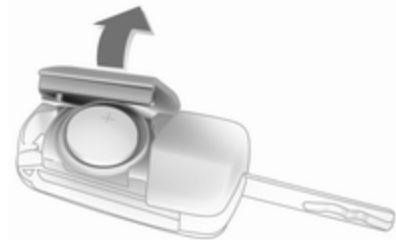

Retirar a chave e abrir a unidade
Substituir a bateria (bateria de tipo CR 2032), prestando atenção à posição de colocação. Fechar a unidade e sincronizar.

Chave com secção fixa

Solicitar a substituição da bateria numa oficina.

Sincronização do radiotelecomando

Depois de substituir a bateria, destrancar a porta com a chave na fechadura da porta do condutor. O radiotelecomando será sincronizado quando ligar a ignição.

Memorizar os ajustes individuais na chave do veículo

Sempre que a chave é retirada do canhão da ignição, as definições que se seguem são automaticamente guardadas pela chave:

- Ar condicionado electrónico
- Info-Display

- Sistema de informação e lazer
- Iluminação do painel de instrumentos

As definições guardadas são automaticamente usadas na próxima vez que se utilizar essa chave para destrancar o veículo.

Sistema Open&Start



Possibilita o accionamento dos seguintes sistemas sem que seja necessário utilizar uma chave mecânica:

- Sistema de fecho centralizado
- Sistema de segurança anti-roubo
- Alarme anti-roubo
- Accionamento electrónico dos vidros
- Ignição e motor de arranque

A chave electrónica só tem de estar na posse do condutor.



Premir o botão **Start/Stop**. A ignição é ligada. O imobilizador electrónico e a tranca da direcção são desactivados.

Para ligar o motor, pressionar e manter o botão **Start/Stop** ao mesmo tempo que pressiona os pedais do travão e da embraiagem.

Caixa de velocidades automática: só é possível ligar o motor com a alavanca selectora em **P** ou **N**.

O motor e a ignição são desligados pressionando o botão **Start/Stop** de novo. O veículo tem de estar parado. O imobilizador é activado na mesma altura.

Se se tiver desligado a ignição e o veículo estiver parado, a tranca da direcção é activada automaticamente quando se abrir ou fechar a porta do condutor.

Indicador de controlo  ⇒ 106.

Advertência

Não colocar a chave electrónica na bagageira ou em frente do Info-Display.

Os campos sensores nos manípulos das portas têm de estar desimpedidos para assegurar total funcionalidade.

Se a bateria estiver descarregada, o veículo não deve ser rebocado nem posto a trabalhar por reboque ou por métodos assistidos já que a tranca da direcção não poderá ser destrancada.

Radiotelecomando

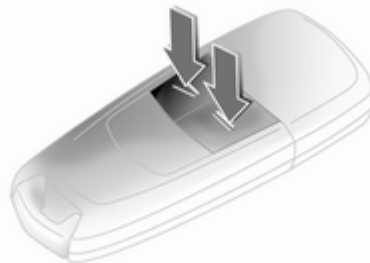

A chave electrónica também possui uma função de radiotelecomando.

Funcionamento de emergência

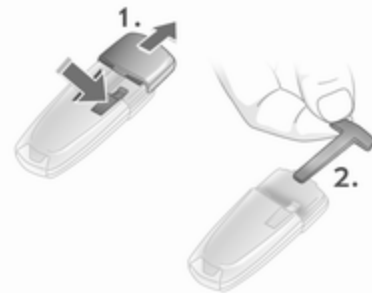

Se o comando deixar de funcionar, pode trancar-se ou destrancar-se a porta do condutor com a chave de emergência contida na chave electrónica: pressionar o mecanismo de bloqueio e retirar a tampa aplicando uma pressão ligeira. Empurrar a chave de emergência para fora sobre o linguete e retirar.

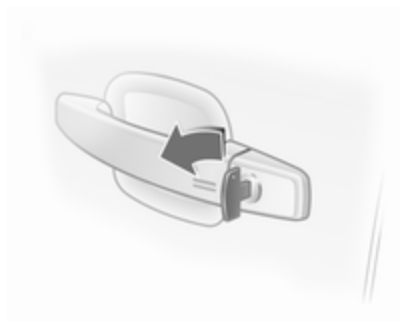

A chave de emergência só tranca ou destranca a porta do condutor. Destrancagem integral ⇨ 25. Nos veículos com sistema de alarme anti-roubo, o alarme pode disparar ao destrancar o veículo. Desactivar o alarme ligando a ignição.

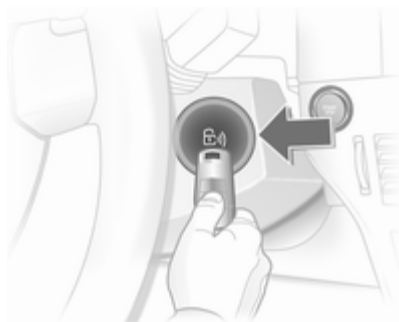

Segurar a chave eletrônica na posição indicada e pressionar o botão **Start/Stop**.

Para desligar o motor, pressionar o botão **Start/Stop** durante pelo menos 1 segundo.

Trancar a porta do condutor com a chave de emergência. Trancagem integral ⇨ 25.

Esta opção destina-se apenas a emergências. Recorrer à ajuda de uma oficina.

Substituir a bateria numa chave eletrônica

Substituir a bateria assim que o sistema deixe de funcionar correctamente ou quando o raio de alcance diminuir. A necessidade de substituir a bateria, será indicada por **InSP3** na Visualização do serviço ou por uma mensagem de verificação do sistema no Info-Display.

Visor de serviço ⇨ 99, Info-Display ⇨ 117.

As baterias não devem ser eliminadas junto com os resíduos domésticos. Devem ser colocadas em pontos de recolha para reciclagem apropriados (i.e. pilhões).

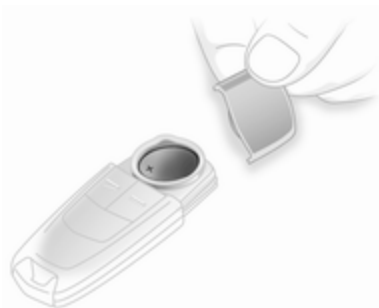

Para substituir a bateria, pressionar o mecanismo de bloqueio e retirar a tampa aplicando uma ligeira pressão. Premir a tampa do outro lado para fora.

Substituir a pilha (pilha do tipo CR 2032), prestando atenção à posição de colocação. Colocar as tampas.

Sincronização do radiotelecomando

O radiotelecomando sincroniza-se a si próprio automaticamente em cada procedimento de arranque.

Avaria

Se não for possível accionar o fecho centralizado das portas ou não se conseguir pôr o motor a trabalhar, isso pode dever-se a uma das seguintes razões:

- Avaria no comando ⇨ 21
- Chave electrónica fora do raio de alcance

Para rectificar a causa da avaria, mudar a posição da chave electrónica.

Sistema de fecho centralizado

Destranca e tranca portas, bagageira e portinhola do depósito de combustível.

Puxar um manípulo interior de uma porta destranca todo o veículo e abre a porta.

Advertência

Em caso de um acidente de determinada gravidade o veículo é destrancado automaticamente.

Advertência

Pouco tempo depois de destrancar as portas com o comando, as portas trancam automaticamente se nenhuma porta for aberta.

Destrancagem

Radiotelecomando

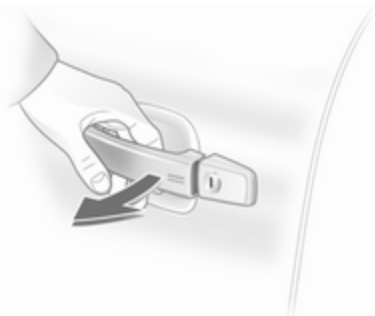

Premir o botão .

Chave electrónica

Puxar o manípulo de uma porta ou pressionar o botão por baixo do friso da porta traseira.

A chave electrónica deve estar fora do veículo, num raio de aproximadamente 1 metro.

Trancagem

Fecha portas, bagageira e portinhola do depósito de combustível. Se a porta do condutor não estiver bem fechada, o sistema de fecho centralizado não funcionará.

Radiotelecomando

Premir o botão .

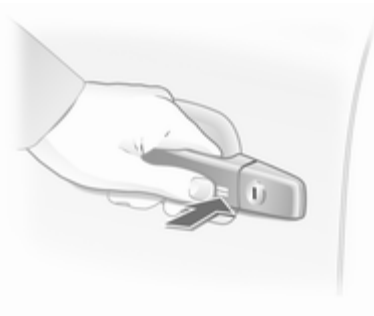
Chave electrónica

Tocar no campo sensor no manípulo de uma das portas dianteiras.

A chave electrónica deve estar fora do veículo, num raio de aproximadamente 1 metro. A outra chave electrónica não deve estar no interior do veículo.

O veículo só poderá ser destrancado passados 2 segundos. Durante esse tempo é possível verificar que o veículo está trancado.

Advertência

O veículo não é trancado automaticamente.

Botão do fecho centralizado

Premir o botão  : as portas são trancadas ou destrancadas.

O LED no botão  acende durante cerca de 2 minutos depois de proceder à trancagem com o radiotelecomando.

Se as portas forem trancadas por dentro durante a condução, o LED permanece aceso.

Se a chave estiver no interruptor da ignição, só é possível proceder à trancagem se todas as portas estiverem fechadas.

Avaria no comando ou no sistema Open&Start

Destrancagem



Rodar a chave ou a chave de emergência  22 totalmente na fechadura da porta do condutor. O veículo é todo destrancado quando se abrir a porta do condutor.

Para o Astra TwinTop com tejadilho de abrir - depois de abrir a porta do condutor, pressionar o botão de fecho centralizado . Então o veículo fica destrancado, desde que o Sistema de segurança anti-roubo não esteja activado. Ligar



a ignição para desactivar o alarme anti-roubo. Sistema de abertura e arranque  22.

Trancagem

Fechar a porta do condutor, abrir a porta do passageiro, pressionar o botão do fecho centralizado . O veículo é trancado. Fechar a porta do passageiro.

Avaria no sistema de fecho centralizado

Destrancagem

Rodar a chave ou a chave de emergência  22 totalmente na fechadura da porta do condutor. As outras portas podem ser abertas utilizando o manípulo interior (impossível se o sistema de segurança anti-roubo estiver activo). O compartimento de carga e a portinhola do depósito de combustível permanecem trancados. Para desactivar o sistema de segurança anti-roubo, ligar a ignição  31.

Destrancagem manual da tampa da bagageira

Recolher os encostos do banco traseiro ⇨ 54.

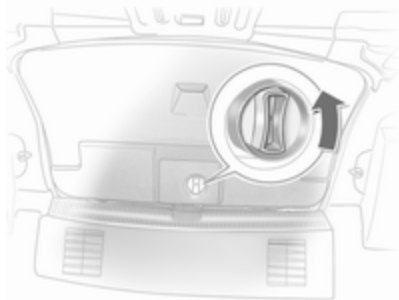

A partir do interior, rodar para a esquerda o botão de rodar no interior do capot, destrancando a tampa da bagageira que abre ligeiramente.

Trancagem

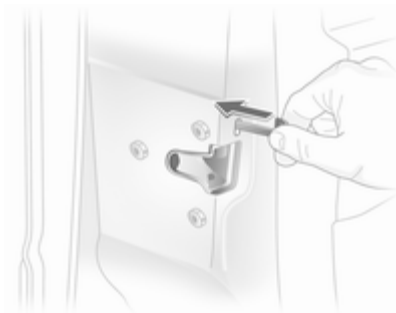

Inserir a chave ou a chave de emergência ⇨ 22 na abertura por cima da fechadura do lado de dentro da porta e accionar a fechadura premindo até se ouvir um estalido. Depois fechar a porta.

O procedimento deve ser realizado para cada uma das portas. A porta do condutor pode também ser trancada do lado de fora com a chave.

A portinhola do depósito de combustível e a porta traseira/tampa da bagageira não podem ser trancadas.

Fechos de segurança para crianças

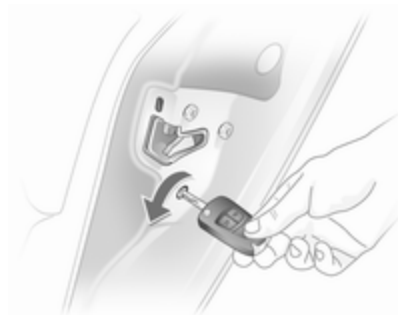

⚠ Aviso

Utilizar os fechos de segurança para crianças sempre que estejam crianças nos bancos traseiros.

Com uma chave ou chave de parafusos adequada, rodar o botão na fechadura da porta traseira para a posição vertical: a porta não pode ser aberta a partir do interior.

Portas

Bagageira

Abrir

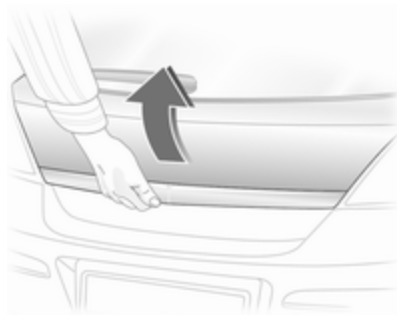

Premir o botão por baixo do friso da porta traseira.

Aviso

Não conduza com a porta traseira aberta ou mal fechada, por exemplo, ao transportar objectos volumosos, uma vez que os gases de escape tóxicos podem entrar no veículo.



Advertência

A montagem de determinados acessórios pesados na porta da retaguarda pode afectar a capacidade de a porta se manter aberta.

Sistema de fecho centralizado ⇨ 25

Berlina, 4 portas



Para destrancar a tampa da bagageira, pressionar o botão  ou  do comando durante pelo menos 2 segundos, a tampa da bagageira abre ligeiramente.



Com as portas trancadas centralmente, a tampa da bagageira não pode ser destrancada com o botão .

Fechar

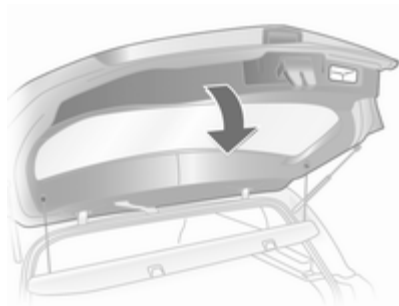

Utilizar o manipulador interior.

Não pressionar o botão por baixo do friso ao fechar já que isso destrancará a porta de novo.

Fechar a tampa da bagageira.

A tampa da bagageira fechada está sempre trancada. Para trancar as portas, pressionar o botão  no comando.

Segurança do veículo

Protecção anti-roubo

Aviso

Não utilizar o sistema se estiverem pessoas no veículo!
Não é possível destrancar as portas a partir do interior.

O sistema tranca todas as portas. As portas têm de estar todas fechadas, caso contrário o sistema não pode ser activado.

Se a ignição tiver estado ligada, deve abrir-se e fechar-se a porta do condutor uma vez para o veículo poder ser trancado e protegido contra roubo.

Destrancar o veículo desactiva o sistema de trancagem anti-roubo mecânico. Tal não é possível com o botão do fecho centralizado.

Activação com o comando

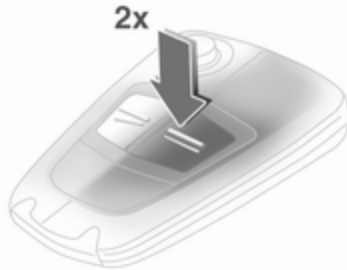

Premir **⇓** duas vezes no espaço de 15 segundos.

Activação com o chave electrónica

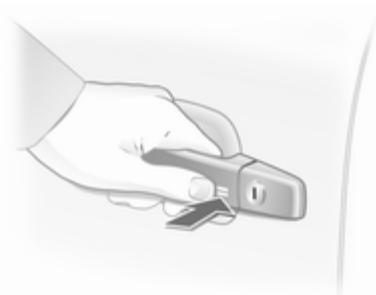

Tocar no campo sensor do manípulo da porta dianteira duas vezes no espaço de 15 segundos.

A chave electrónica deve estar fora do veículo, num raio de aproximadamente um metro.

Sistema de alarme anti-roubo

O sistema de alarme anti-roubo faz parte e é accionado em conjunto com o sistema de segurança anti-roubo.

Monitoriza:

- Portas, bagageira, capot,
- Habitáculo,
- Inclinação do veículo, p. ex. se for elevado,
- Ignição.

Desancrar o veículo desactiva ambos os sistemas simultaneamente.



Advertência

Mudanças no interior do veículo, como por exemplo utilização de capas de bancos, pode afectar a função de monitorização do habitáculo.

Activação sem monitorização do habitáculo e inclinação do veículo



Desligar a monitorização do habitáculo e a inclinação do veículo quando se deixar pessoas ou animais no interior do veículo, devido a sinais ultra-sónicos de elevado volume e a movimentos que accionem o alarme, e quando o veículo for transportado num comboio ou num ferry.

1. Fechar a bagageira e o capot
2. Premir o botão . O LED do botão  pisca durante 10 segundos, no máximo

3. Fechar as portas
4. Activar o alarme anti-roubo. O LED acende-se. Após aproximadamente 10 segundos, o sistema é armado. O LED pisca até o sistema ser desactivado

Para o Astra TwinTop, a monitorização do habitáculo é desactivada se o tejadilho for aberto a fim de evitar falsos alarmes.

LED



Nos primeiros 10 segundos após a activação do alarme anti-roubo:

LED aceso	= Teste, atraso da ignição
LED pisca rapidamente	= Porta, bagageira ou capot abertos, ou avaria no sistema

Após os primeiros 10 segundos após a activação do alarme anti-roubo:

LED pisca devagar	= Sistema activo
O LED acende-se durante aproximadamente 1 segundo	= Desligar a função

Dirigir-se a uma oficina em caso de avarias.

Alarme

Quando accionado, o alarme emite um sinal acústico (buzina) e visual (sinais de aviso de perigo). O número e a duração desses sinais estão estipulados por legislação.

A sirene do alarme pode ser silenciada pressionando um botão do radiotelecomando ou ligando a ignição. O alarme anti-roubo é desactivado ao mesmo tempo.

Imobilizador

O sistema verifica se o veículo pode ser posto a trabalhar com a chave que está a ser utilizada. Se o emissor-receptor da chave for reconhecido, o motor pode ser posto a trabalhar.

O imobilizador electrónico activa-se a si próprio automaticamente depois de a chave ser retirada do interruptor da ignição ou quando o motor for desligado premindo o botão **Start/Stop**.

Indicador de controlo ↵ ↶ ↷ 102.

Advertência

O imobilizador não tranca as portas. Depois de sair do veículo, deve-se trancar sempre o veículo e activar o sistema de alarme ↵ 25, ↵ 31.

Espelhos retrovisores exteriores

Forma convexa

O espelho retrovisor exterior convexo reduz os ângulos mortos. A forma do espelho retrovisor faz com que os objectos pareçam mais pequenos, o que afectará a capacidade de calcular as distâncias.

Ajuste manual



Ajustar os espelhos mudando a alavanca para a posição necessária.

Regulação eléctrica



Primeiro seleccionar o espelho retrovisor exterior e depois utilizar o controlo a ajustar.

Recolhimento





Para segurança de peões, os espelhos retrovisores exteriores serão rebatidos se levarem um enconção suficientemente forte. Reposicionar o espelho retrovisor aplicando uma ligeira pressão na caixa do espelho.

Recolhimento manual

Os espelhos retrovisores exteriores podem ser rebatidos empurrando a extremidade exterior da caixa, com cuidado.

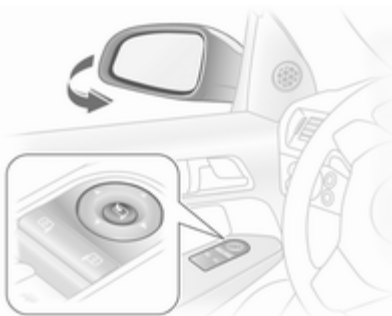
Recolhimento eléctrico



Premir o botão  e ambos os espelhos retrovisores exteriores serão rebatidos.

Premir o botão  de novo - ambos os espelhos retrovisores exteriores voltam à sua respectiva posição inicial.

Se um retrovisor exterior recolhido electricamente for colocado na posição de condução à mão, a função eléctrica disponível pressionando o botão  só colocará o outro espelho na posição de condução.

Aquecido



Função activada pressionando o botão .

O desembaciamento funciona com o motor a trabalhar e é desligado automaticamente após um curto período de tempo.

Espelho retrovisor interior

Anti-encandeamento manual

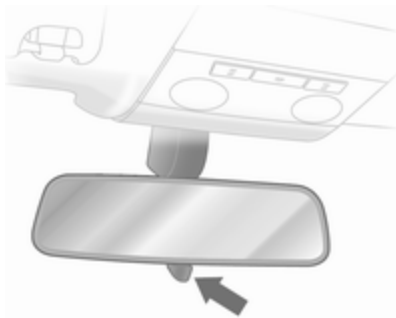

Para reduzir o encandeamento, regular com a alavanca na parte inferior da caixa do espelho retrovisor.

Anti-encandeamento automático

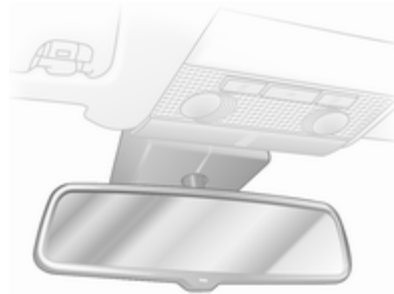

À noite, o encandeamento provocado pelos veículos que seguem atrás é automaticamente reduzido.

Janelas

Accionamento electrónico dos vidros

Aviso

Cuidado ao accionar os vidros eléctricos. Risco de lesão, principalmente para crianças.

Se estiverem crianças nos bancos traseiros, ligar o sistema de segurança para crianças dos vidros eléctricos.

Observar os vidros com atenção ao fechá-los. Assegurar-se de que não fica nada preso nos vidros durante o movimento dos mesmos.

As janelas eléctricas podem ser accionadas

- com a ignição ligada
- no espaço de 5 minutos após desligar a ignição
- no espaço de 5 minutos após colocar a chave de ignição na posição 1

Depois de desligar a ignição, a função de espera é interrompida quando se abre a porta do condutor.



Accionar o interruptor para abrir ou fechar a janela.

Em veículos com função automática, puxar ou pressionar o botão de novo para parar o movimento da janela.

Astra TwinTop: quando se abre uma porta, a janela abre ligeiramente e fecha automaticamente quando a porta é fechada.



Função de segurança

Se o vidro da janela encontrar resistência acima da linha intermédia da janela durante o fecho automático, o movimento de fecho é interrompido imediatamente e aberto de novo.

Caso seja difícil fechar a janela devido a gelo ou outra situação semelhante, accionar o interruptor várias vezes para fechar a janela por fases.

Interruptor central para janelas eléctricas, Astra TwinTop



Premir  ou  para abrir ou fechar todas as janelas.

Sistema de segurança para crianças para as janelas traseiras





O interruptor  pode ser utilizado para activar ou desactivar os interruptores nas portas traseiras.

Accionar as janelas a partir do exterior do veículo

As janelas podem ser accionadas à distância a partir do exterior do veículo.

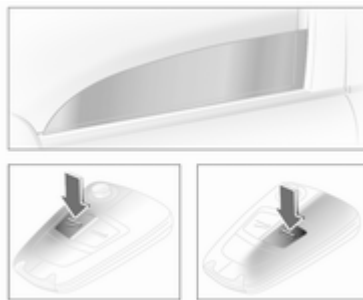
Radiotelecomando



Premir  ou  até se ter aberto ou fechado todas as janelas.

Sistema Open&Start

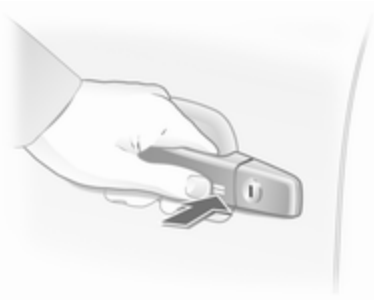

Para fechar, tocar no campo sensor no manípulo da porta até todas as janelas estarem totalmente fechadas.

A chave electrónica deve estar fora do veículo, num raio de aproximadamente um metro.

Sobrecarga

Se as janelas forem abertas e fechadas repetidamente durante um breve espaço de tempo, o funcionamento das mesmas é inibido durante algum tempo.

Avaria

Se não se conseguir abrir ou fechar as janelas automaticamente, activar o sistema electrónico das janelas da seguinte forma:

1. Fechar as portas
2. Ligar a ignição
3. Fechar a janela totalmente e accionar o botão durante mais 5 segundos
4. Abrir a janela totalmente e accionar o botão durante mais 1 segundo
5. Repetir para cada uma das janelas

Óculo traseiro aquecido



Função activada pressionando o botão .

O desembaciamento funciona com o motor a trabalhar e é desligado automaticamente após um curto período de tempo.

Astra TwinTop: O óculo traseiro aquecido e os espelhos retrovisores exteriores aquecidos são desactivados quando o tejadilho é aberto.

Consoante o tipo de motor, o óculo traseiro aquecido liga automaticamente quando o filtro de partículas diesel está a ser limpo.

Palas pára-sol

As palas pára-sol podem ser colocadas para baixo ou rodadas para o lado para impedir o encadeamento.

Se as palas pára-sol possuírem espelhos integrados, as coberturas dos espelhos devem estar fechadas durante a condução.

Pára-brisas panorâmico



Abriu o revestimento do tejadilho:
Rodar a pega para a direita
e deslocar o revestimento do
tejadilho para trás para uma posição
adequada.

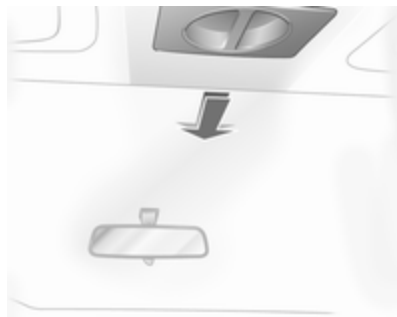

Fechar o revestimento do tejadilho:
Deslocar para a frente para uma
posição adequada. Quando
deslocado totalmente para a frente,
o revestimento do tejadilho encaixa
em posição.

Advertência

Fechar as palas pára-sol antes de
deslizar o forro do tejadilho.

Tejadilho

Tecto de abrir

⚠ Aviso

Ter cuidado ao accionar o tecto de
abrir. Risco de lesão,
principalmente para crianças.

Prestar especial atenção aos
componentes móveis ao operá-
-los. Assegurar-se de que não fica
nada preso nos vidros durante
o movimento dos mesmos.

O tecto de abrir pode funcionar com
a ignição ligada.



Accionado através de um interruptor
de balancim existente na consola do
tejadilho.

Premir brevemente o botão para
accionamento por fases. Manter
o botão premido mais tempo para
abertura automática.

Levantar

Com o tecto de abrir fechado,
pressionar . O tecto de abrir
levanta na traseira.

Abrir

Premir novamente  com o tecto de abrir na posição levantada. O tecto de abrir abre automaticamente até atingir a respectiva posição máxima.

Atenção

Ao utilizar um porta-bagagens do tejadilho, verificar se o tecto de abrir abre e fecha sem impedimentos, para evitar danos. Só é permitido elevar o tecto de abrir.

Advertência

Se a parte superior do tecto de abrir estiver molhada, inclinar o tecto de abrir, deixar a água escorrer e só depois abrir o tecto de abrir.

Não colocar quaisquer autocolantes no tecto de abrir.

Fechar

Manter  para baixo até o tecto de abrir estar totalmente fechado.

Por razões de segurança, o tejadilho fecha a partir da posição aberta até cerca de 20 cm. Manter  premido para fechar totalmente.

Tecto de abrir no Berlina, 4 portas**Abrir**

Premir , o tecto de abrir abre para a posição conforto.

Para abrir para lá da posição conforto: pressionar novamente .

Fechar

Premir , até o tecto de abrir estar fechado.

Levantar

Quando o tejadilho está fechado, pressionar , o tejadilho é inclinado na traseira.

Baixar

Premir o botão  até o tecto de abrir estar fechado.

Accionar o tecto de abrir a partir do exterior do veículo

Manter o botão  do comando premido até o tecto de abrir estar totalmente fechado.

Persiana



A persiana é eléctrica.

A persiana abre quando o tecto de abrir abre.

Fechar ou abrir a persiana pressionando o botão ou .

Manter premido para fechar totalmente.

Persiana no Berlina, 4 portas

A persiana é manual.

Fechar ou abrir a persiana fazendo-a deslizar. Quando o tecto de abrir está aberto, a persiana está sempre aberta.

Sobrecarga

Caso o sistema esteja em sobrecarga, a alimentação eléctrica é cortada automaticamente durante um curto período de tempo.

Inicializar o tecto de abrir

Caso o tecto de abrir e a persiana não possam ser accionados (por ex. depois de desligar a bateria do veículo), activar a electrónica da seguinte maneira:

1. Ligar a ignição
2. Fechar o tecto de abrir e manter o botão premido durante pelo menos 10 segundos
3. Fechar a persiana e manter o botão premido durante pelo menos 10 segundos

Tejadilho desdobrável em aço

Aviso

Ter muito cuidado ao fazer funcionar o tecto rígido convertível. Risco de ferimentos. Monitorizar a zona de acção superior, lateral e atrás do veículo durante o funcionamento do tejadilho.

Certificar-se que nada poderia ficar entalado. Certificar-se que não se encontra ninguém na zona do tejadilho ou tampa da bagageira durante o funcionamento do tejadilho. Risco de ferimentos.

Verificar a altura, comprimento e largura de espaço disponível antes de fazer funcionar o tejadilho, por exp.: numa garagem, garagem de estacionamento ou quando está instalado um suporte para bicicletas.

Os passageiros do veículo deverão ser adequadamente informados.

Antes de deixar o veículo, retirar a chave de ignição a fim de evitar o funcionamento não autorizado das janelas e do tecto de abrir.

Mantenha-se em espera com a chave no canhão da ignição na posição 1, ou para o Sistema Open & Start ligar a ignição.

Requisitos:

- Veículo parado ou em deslocação a um máximo de 30 km/h
- Cortina da bagageira fechada ou engatada ⇨ 77
- Tampa da bagageira fechada

Se qualquer destes requisitos não estiver implementado, ouvir-se-á um sinal sonoro de aviso quando o interruptor é accionado e o tejadilho não abre nem fecha.

Abrir



Não podem estar quaisquer objectos em frente do óculo traseiro ou na área de rotação do tejadilho e tampa da bagageira.

Manter premido o botão  na consola do tejadilho até este estar completamente aberto e a tampa da bagageira esteja fechada.

Ouvir-se-á um sinal sonoro no fim do procedimento de abertura.

As janelas das portas são ligeiramente abertas antes de o tejadilho ser aberto. Se o botão

 for premido novamente depois de se ouvir o sinal sonoro, as janelas das portas fecham.

Abrir com o comando



Com o veículo parado, destrancar o veículo. Premir novamente o botão  e mantê-lo premido até o tejadilho estar totalmente aberto e a tampa da bagageira estiver fechada.

Durante o funcionamento com o comando, as janelas das portas abrem totalmente.

Fechar

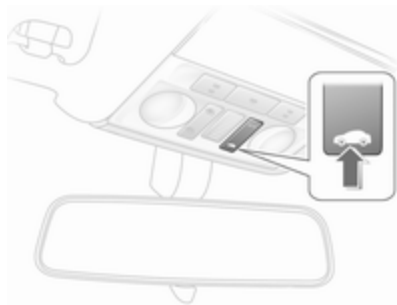

Manter o botão na consola do tejadilho premido até o tejadilho e a tampa da bagageira estarem totalmente fechados.

Ouvir-se-á um sinal sonoro no fim do procedimento de fecho.

As janelas das portas são ligeiramente abertas antes de o tejadilho ser fechado. Se o botão for premido novamente depois de se ouvir o sinal sonoro, as janelas das portas fecham.

Fechar com o comando

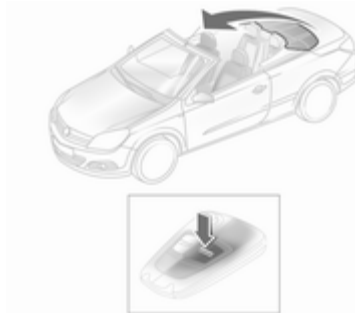

Com o veículo parado, trancar o veículo. Premir novamente o botão e mantê-lo premido até o tejadilho e a tampa da bagageira estarem totalmente fechados.

Observação

- Não abrir a bagageira até ouvir o sinal sonoro indicativo do fim da abertura ou fecho do tejadilho.
- A cortina da bagageira tem de estar sempre fechada durante o funcionamento do tejadilho.

- Não pode estar ninguém ou qualquer objecto nas coberturas atrás da traseira dos encostos de cabeça.
- O tejadilho só pode funcionar a temperaturas superiores a -20 °C. Se a temperatura for inferior a este limite, ouvir-se-á um sinal três vezes quando for pedido o funcionamento do tejadilho.
- O funcionamento frequente do tejadilho como motor desligado descarrega a bateria.
- O funcionamento repetido do tejadilho sem travões pode provocar sobrecarga e avarias daí resultantes.
- O tejadilho pode ser mantido em posição intermédia durante 9 minutos para facilitar a limpeza dos espaços do tejadilho. Consegue-se isso desengatando o interruptor de funcionamento. Um minuto antes do fim deste período, ouvir-se-á um sinal sonoro contínuo como aviso de que o período de abertura intermédia

está prestes a terminar e que o tejadilho pode começar a deslocar-se.

- Accionar o tejadilho em superfície irregular pode dar lugar a avarias e danos.
- Para evitar e solucionar chiadeiras nos vedantes do tejadilho, está disponível um kit de manutenção especial no seu reparador autorizado. Recomenda-se a aplicação deste produto uma vez por ano como medida de prevenção.

Avaria

O accionamento automático do tejadilho só está funcional se este se encontrar na posição aberta ou fechada correcta.

Verificar se:

- A cortina da bagageira está engatada na posição fechada
- Tampa da bagageira está completamente fechada
- A temperatura exterior está acima dos -20 °C

- A bateria tem tensão suficiente
- Há uma sobrecarga do sistema

O accionamento automático não está operacional; são necessárias duas pessoas para fechar o tejadilho manualmente. Consultar as instruções que acompanham o Astra TwinTop. Recomenda-se assistência profissional.

Sistema de protecção em caso de capotamento

O Astra TwinTop está equipado com protecção em caso de capotamento com estrutura do pára-brisas reforçada e barras de protecção em caso de capotamento atrás dos encostos de cabeça dos bancos traseiros. Conforme o modelo, as protecções em caso de capotamento são rígidas ou accionam-se automaticamente no caso de impacto de alguma gravidade.

Barras rígidas de protecção no caso de capotamento

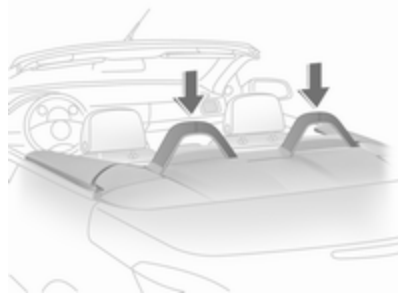

As barras rígidas de protecção no caso de capotamento estão fixas à carroçaria do veículo.

Barras extensíveis de protecção no caso de capotamento

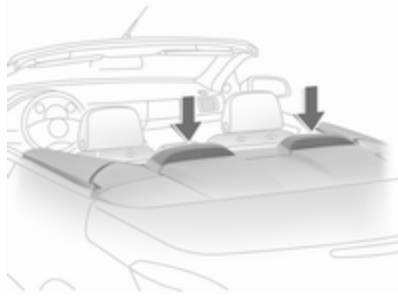

As barras extensíveis de protecção em caso de capotamento encontram-se entre os encostos de cabeça traseiros e a tampa da bagageira. No caso de capotamento, colisão de frente ou impacto lateral, as barras de protecção em caso de capotamento são activadas verticalmente em milisegundos. São accionadas em conjunto com os sistemas de airbags dianteiros e laterais.

O sistema é activado com a abertura e fecho do tejadilho.

O tejadilho convertível não deve ser activado se as barras de protecção no caso de capotamento tiverem sido activadas. Ouvir-se-á um sinal sonoro contínuo se o interruptor for accionado.

O indicador de controlo do airbag acende se as barras de protecção em caso de capotamento tiverem sido activadas.

Advertência

Não colocar quaisquer objectos nas coberturas das barras de protecção em caso de capotamento, atrás dos encostos de cabeça.

As barras de protecção em caso de capotamento activadas podem ser retraídas (por ex. para fechar o tejadilho após uma colisão).

Premir a alavanca entre as barras da barra de protecção no caso de capotamento para destrancar o sistema. Premir a barra de protecção no caso de capotamento completamente para baixo até engatar. Encaixar a tampa.

Repetir o procedimento na outra barra de protecção no caso de capotamento.

O indicador de controlo permanecerá aceso e as barras de protecção no caso de capotamento não se activarão no caso de outra colisão. Recorrer à ajuda de uma oficina.

Aviso

O tejadilho não pode ser fechado ou aberto se as barras de protecção em caso de capotamento estiverem extraídas. Primeiro, as barras de protecção em caso de capotamento têm de ser retraídas.

Depois da utilização das barras de protecção em caso de capotamento, mandar reparar o sistema imediatamente numa oficina.

As barras de protecção em caso de capotamento retraídas manualmente não diapararão no caso de colisão.

Bagageira

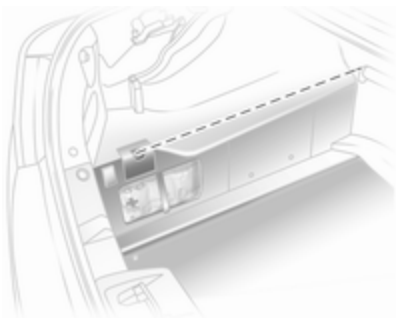

O tejadilho só pode ser aberto se a carga na bagageira não ultrapassar a altura da cortina da bagageira ou ultrapassar as laterais. A altura da carga não deve ser ultrapassada. A cortina da bagageira deve estar plana; os objectos por baixo da mesma não a devem pressionar para cima. Caso contrário o tejadilho e a carga poderão danificar-se.

Bloqueio da tampa da bagageira

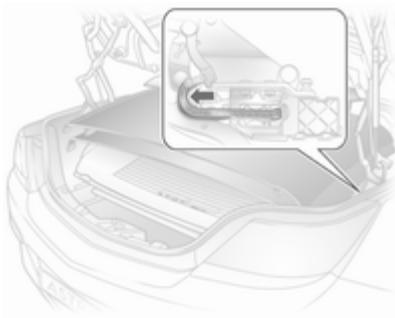

A fim de evitar danos no tejadilho aberto, tampa da bagageira ou carga, a tampa da bagageira só pode ser fechada se o mecanismo eléctrico 'Load Aid' (auxiliar eléctrico de carga para a bagageira) se encontrar na posição mais baixa ↵ 81.

Avaria no accionador eléctrico

Empurrar a alavanca de trancagem para a frente.

Deflector de vento

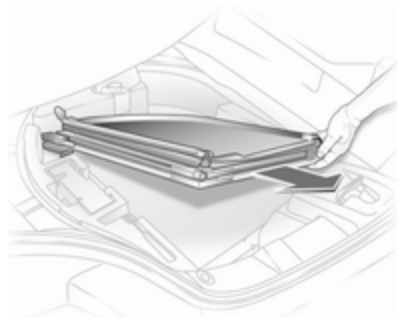

Os bancos traseiros não podem ser ocupados com o deflector de vento instalado.

Não colocar quaisquer objectos sobre o deflector de vento.

Com o kit de reparação dos pneus, o deflector de vento fica dobrado num compartimento de arrumação na bagageira por baixo da cobertura da superfície de carga do veículo.

Para o modelo com pneu sobresselente, o deflector de vento fica dobrado na bagageira.

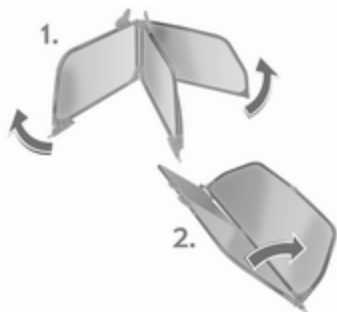
Colocação

Expandir o deflector de vento dobrado.

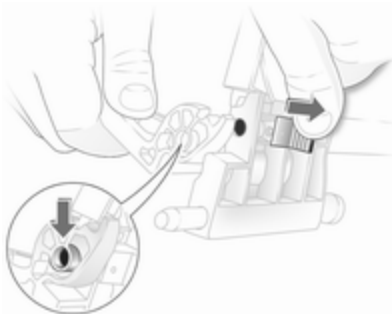

Juntar as extremidades desdobradas do deflector de vento: Pressionar o pino na calha, guiar a dobradiça sobre o pino e soltar a calha de modo a que o pino encaixe na dobradiça.

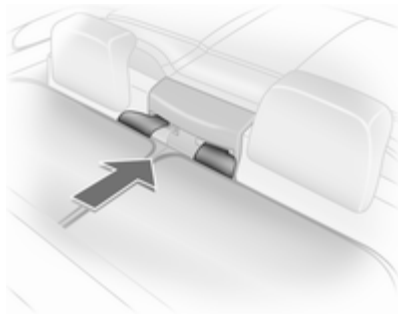

Inserir os grampos guia do deflector de vento na reentrância do cinto de segurança entre os encostos de cabeça traseiros.

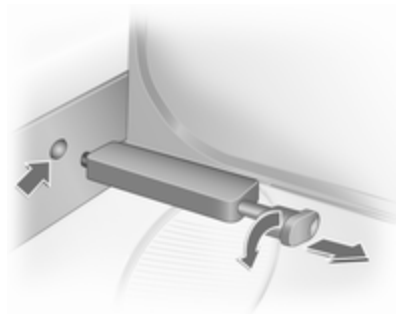

Puxar a cavilha do pino de trancagem esquerdo e direito e rode para trancar. Endireitar o deflector de vento, rodar a cavilha para a posição inicial e encaixar o pino de trancagem na reentrância no friso lateral.

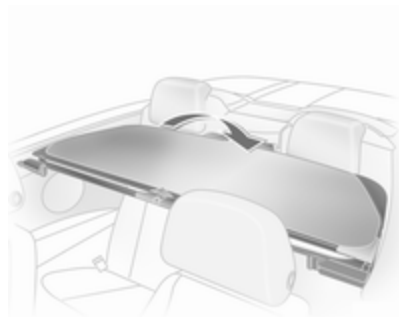

O defletor de vento pode ser dobrado novamente quando não estiver a ser utilizado.

Caso o defletor de vento esteja dobrado e os bancos traseiros não estejam ocupados, o defletor de vento pode permanecer montado no veículo quando o tejadilho estiver fechado.

Remoção

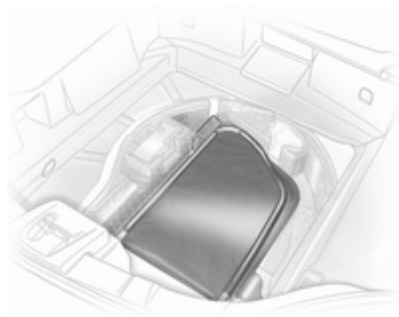

Desmontar pela ordem inversa, o defletor de vento fica totalmente dobrado na bagageira:

- para o kit de reparação dos pneus na bagageira por baixo da cobertura do chão
- para a versão com pneu sobresselente, colocar na bagageira

O defletor de vento nunca deve sobressair para cima ou para os lados acima da altura de carga do veículo admitida.

Bancos, sistemas de segurança

Encostos de cabeça	49
Bancos dianteiros	51
Bancos traseiros	55
Cintos de segurança	56
Sistema de airbags	59
Sistemas de segurança para crianças	63

Encostos de cabeça

Posição

⚠ Aviso

Conduzir apenas com o encosto de cabeça na posição correcta.

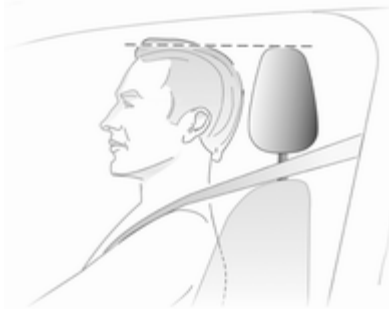

A face superior do encosto de cabeça deverá encontrar-se ao nível superior da cabeça. Se isso não for possível, no caso de pessoas muito altas colocar o encosto na posição mais

alta possível e no caso de pessoas baixas colocar na posição mais baixa.

Ajuste

Encostos de cabeça dianteiros e traseiros dos lados das portas

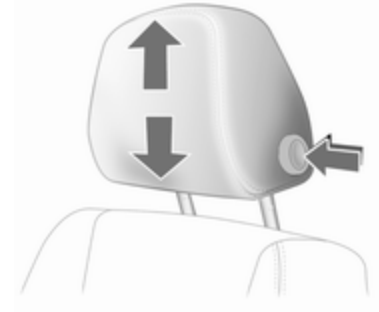

Premir o botão, ajustar a altura e engatar.

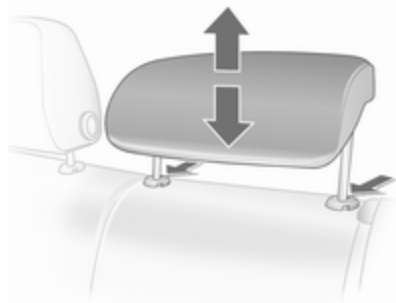
Encosto de cabeça central traseiro

Puxar o encosto de cabeça para cima ou pressionar o trinco para libertar e empurrar o encosto de cabeça para baixo.

Ajustar os encostos de cabeça traseiros, Astra TwinTop

Puxar o encosto de cabeça para cima ou pressionar ambos os trincos para libertar e depois empurrar o encosto de cabeça para baixo.

Não colocar nenhum objecto sobre a cobertura atrás dos encostos de cabeça ou entre os encostos de cabeça e as protecções em caso de capotamento.

Encostos de cabeça activos

Em caso de impacto traseiro, os encostos de cabeça activos inclinam-se ligeiramente para a frente.

A cabeça é mais bem suportada, pelo que o risco de traumatismo em chicotada é menor.

Os encostos de cabeça activos estão identificados por **ACTIVE** nas mangas das guias dos encostos de cabeça.

Advertência

Só se podem instalar acessórios aprovados no encosto de cabeça do banco do passageiro dianteiro se o banco não estiver a ser utilizado.

Remoção

Premir os trincos e puxar o encosto de cabeça para cima.

Bancos dianteiros

Posição dos bancos

⚠ Aviso

Conduzir apenas com o banco bem ajustado.



- Sentar-se com o rabo o mais possível contra o encosto do banco. Ajustar a distância entre o banco e os pedais de forma a que as pernas fiquem ligeiramente em ângulo ao carregar a fundo nos

pedais. Deslizar o banco do passageiro dianteiro o mais para trás possível.

- Sentar-se com os ombros o mais possível contra o encosto do banco. Regular a inclinação das costas do banco de forma a que se consiga chegar ao volante facilmente com os braços ligeiramente dobrados. Manter os ombros em contacto com o encosto do banco ao rodar o volante. Não colocar o encosto do banco demasiado para trás. Aconselhamos uma inclinação máxima de aproximadamente 25°.
- Ajustar o volante ⇨ 91.
- Colocar o assento suficientemente alto para ter uma boa visão a toda a volta e para conseguir ver todos os instrumentos. Deve haver pelo menos um palmo entre a cabeça e o chassis do tejadilho. As pernas devem ficar assentes ligeiramente sobre o banco sem exercerem pressão no banco.
- Ajustar o encosto de cabeça ⇨ 49.

- Ajustar a altura do cinto de segurança ⇨ 57.
- Ajustar o apoio das coxas de forma a haver um espaço de cerca de dois dedos entre a extremidade do banco e curva do joelho.
- Ajustar o apoio lombar de forma a que suporte a forma natural da coluna vertebral.

Ajuste dos bancos

⚠ Perigo

Não se sente a menos de 25 cm do volante, para permitir uma activação segura do airbag.

⚠ Aviso

Nunca ajuste os bancos ao conduzir, uma vez que poderão mover-se de forma incontrolável.

Posição dos bancos

Puxar manípulo, desligar banco, largar manípulo.

Encostos dos bancos

Rodar roda de ajuste. Não se encostar nas costas do banco quando estiver a proceder à regulação.

Altura dos bancos

Movimento de bombeio da alavanca
para cima = mais alto
para baixo = mais baixo

Inclinação dos bancos

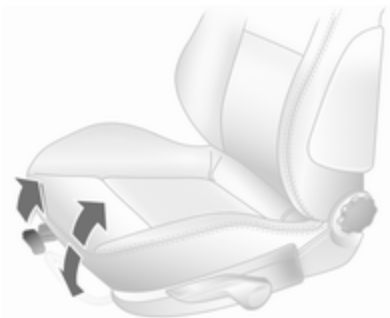

Puxar alavanca, ajustar a inclinação utilizando o peso do corpo. Largar a alavanca e engatar o banco na posição, ouvindo um estalido.

Apoio lombar



Rodar roda de ajuste. Não se encostar nas costas do banco quando estiver a proceder à regulação.

Suporte para as pernas ajustável

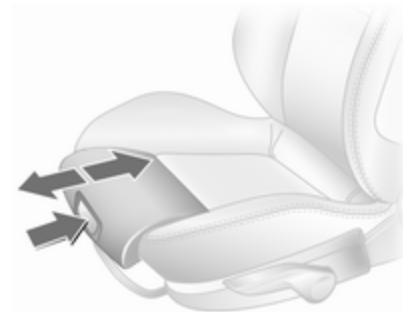

Premir o botão e deslizar o apoio para as pernas.

Rebater os bancos

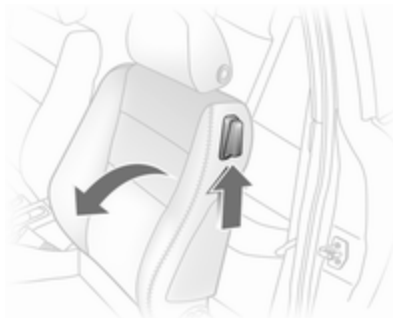

Levantar a alavanca de desengate e rebater o encosto para a frente. Deslizar o banco para a frente.

Para voltar à posição anterior, deslizar o banco para trás. Se o banco tiver uma função de memória, este retoma a posição original, caso contrário engatar o banco na posição pretendida. Deslocar o encosto para a vertical e engatar.

Rebater o encosto para a frente só é possível quando o encosto está na vertical.

Não fazer funcionar a roda manual para ajustar o encosto com este inclinando para a frente.

Em veículos com janela panorâmica: para inclinar os bancos para a frente, empurrar os encostos de cabeça para baixo e levantar as palas pára-sol.

Apoio de braços



Empurrar para trás o apoio de braços levantado na direcção em que tem resistência e dobrar para baixo.

O apoio de braços pode ser deslocado para posições diferentes por etapas elevando-o.

Por baixo do apoio de braços existe um compartimento de arrumação.

Aquecimento



Ajustar o aquecimento para a regulação pretendida pressionando o botão referente ao banco em causa uma ou mais vezes com a ignição ligada. O indicador de controlo no botão indica a regulação.

Não se recomenda a utilização prolongada do nível mais elevado para pessoas com pele sensível. O aquecimento do banco está operacional quando o motor está a trabalhar.

Bancos traseiros

Apoio de braços

Apoio de braços, Berlina e Carrinha



Rebater o apoio de braços, puxando a cinta para baixo em oblíquo (45°).

Apoio de braços, TwinTop



Puxar o apoio de braços pela cinta, rodá-la para baixo e posicionar no assento com a face plana virada para cima.

O apoio de braços é mantido em posição no encosto com uma cinta de fixação. Para retirar totalmente o apoio de braços, desencaixar o suporte na cinta de fixação.

Cintos de segurança



Os cintos bloqueiam durante grandes acelerações ou desacelerações do veículo, mantendo os ocupantes na posição sentada. Assim, o risco de ferimento é consideravelmente reduzido.

⚠ Aviso

Apertar o cinto de segurança antes de cada viagem.

Na eventualidade de um acidente, os ocupantes que não usem cintos de segurança põem em perigo a vida dos restantes ocupantes e a sua própria integridade física.

Os cintos de segurança estão concebidos para serem utilizados apenas por uma pessoa de cada vez. Não são próprios para pessoas com menos de 150 cm de altura. Sistema de segurança para crianças ⇨ 63.

Periodicamente, verificar todos os componentes do cinto de segurança para ver se funcionam bem e se não apresentam danos.

Os componentes danificados devem ser substituídos. Após um acidente, os cintos de segurança e os pré-tensores devem ser substituídos por uma oficina.

Advertência

Certificar-se de que os cintos não são danificados por sapatos ou objectos com arestas vivas, nem ficam presos. Evitar sujar os carretos de inércia dos cintos.

Aviso cinto de segurança ⚠ ⇨ 101.

Limitadores de força nos cintos

A pressão sobre o corpo é reduzida por uma libertação gradual do cinto durante uma colisão.

Pré-tensores dos cintos

Em caso de uma colisão frontal ou traseira de determinada gravidade, os cintos de segurança dianteiros são apertados.

⚠ Aviso

O manuseamento incorrecto (por exp. desmontagem ou instalação de cintos) pode fazer accionar os pré-tensores dos cintos.

Quando os pré-tensores são accionados o indicador de controlo ⚠ ⇨ 101 acende.

Os pré-tensores accionados têm de ser substituídos por uma oficina. Os pré-tensores dos cintos só podem ser accionados uma vez.

Advertência

Não colar ou montar acessórios ou outros objectos que possam interferir com o funcionamento dos pré-tensores dos cintos de segurança. Não fazer quaisquer alterações aos componentes dos pré-tensores dos cintos de segurança, pois isso invalidará a aprovação tipo do veículo.

Cinto de segurança de três pontos

Apertar o cinto de segurança



30052

Puxar o cinto do enrolador, colocá-lo na diagonal sem torcer sobre o corpo e inserir a lingueta no fecho. Apertar a faixa do cinto que passa pelo abdómen regularmente enquanto conduz, puxando a faixa que passa pelo ombro.

Aviso cinto de segurança ⇨ 101.



30053

Vestuário largo ou volumoso impede que o cinto fique bem ajustado ao corpo. Não colocar objectos, como por exemplo, malas de mão ou telemóveis, entre o cinto e o corpo.

Aviso

O cinto não deve ficar assente sobre objectos rígidos ou frágeis que estejam em bolsos do vestuário.

Ajuste da altura



1. Puxar ligeiramente o cinto para fora.
2. Pressionar botão.
3. Ajustar a altura e engatar.



Ajustar a altura de forma a que o cinto fique sobre o ombro. Não deve ficar sobre a garganta ou parte superior do braço.

Não ajustar durante a condução.

Retirar o cinto de segurança



30054

Para desapertar o cinto de segurança, pressionar o botão vermelho no fecho do cinto.

Cintos de segurança nos bancos traseiros

Passar os cintos de segurança dos bancos exteriores pelos fixadores na lateral, caso não estejam a ser utilizados.

O cinto de segurança para o banco do meio só pode ser retirado do carro se os encostos estiverem na vertical e encaixados nas respectivas fixações.

Cintos de segurança nos bancos traseiros, TwinTop

A fim de evitar que os cintos de segurança batam quando o tecto de abrir e/ou as janelas são abertas, os cintos de segurança dos bancos traseiros não ocupados podem ser fixos atrás do apoio de braços.

Utilização do cinto de segurança durante a gravidez



⚠ Aviso

A faixa que passa pelo abdómen deve ser colocada o mais abaixo possível, por cima da pélvis para evitar pressão sobre o abdómen.

Sistema de airbags

O sistema de airbag é composto por uma variedade de sistemas individuais, conforme o âmbito do equipamento.

Quando accionado, o airbag é insuflado em milésimos de segundo. São também rapidamente desinsuflados, o que faz com que muitas vezes nem sejam notados durante uma colisão.

⚠ Aviso

Se manuseados incorrectamente, os sistemas de airbags podem ser accionados de forma explosiva.

Advertência

A electrónica de comando dos sistemas de airbags, pré-tensores dos cintos e barras de protecção em caso de capotamento extensíveis encontram-se na área da consola central. Não colocar objectos magnéticos nessa área.

Não colar nada nas tampas dos airbags e não as cobrir com outros materiais.

Cada airbag/barra de protecção em caso de capotamento dispara apenas uma vez. Mandar substituir numa oficina os airbags/barras de protecção em caso de capotamento que tenham disparado. Além disso, poderá ser necessário mandar substituir o volante, o painel de instrumentos, partes do apainelamento, as borrachas das portas, manípulos e bancos.

Não fazer alterações no sistema de airbags/barras de protecção em caso de capotamento já que isso invalidará a aprovação tipo do veículo.

Quando os airbags enchem, os gases quentes que saem podem provocar queimaduras.

Indicador de controlo  para os sistemas de airbag e barras anti-capotamento → 101.

Sistema do airbag frontal



O sistema de airbags dianteiros é composto por um airbag no volante e um no painel de instrumentos no lado dianteiro do passageiro. Esses airbags podem ser identificados pela palavra **AIRBAG**.



30036

Existe também uma etiqueta de aviso na parte lateral do painel de instrumentos, visível quando a porta do passageiro dianteiro está aberta.

O sistema de airbag dianteiro dispara no caso de impacto frontal de determinada gravidade. A ignição necessita de ser ligada.

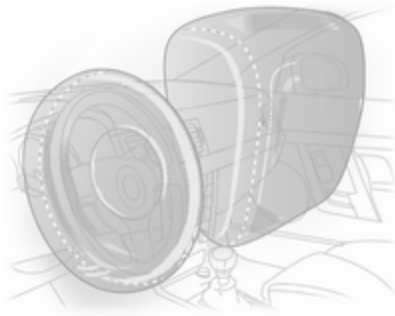

Os airbags cheios amortecem o impacto, reduzindo consideravelmente o risco de ferimentos na parte superior do corpo e cabeça dos passageiros da frente.

⚠ Aviso

A protecção só é a ideal se o banco estiver na posição correcta ⇨ 51.

Manter a área de insuflação do airbag sem obstruções.

Colocar o cinto de segurança correctamente e apertá-lo bem. Só assim o airbag poderá fornecer protecção.

Sistema de airbag lateral



O sistema de airbag lateral é composto por um airbag em cada um dos encostos dos bancos dianteiros. Esses airbags podem ser identificados pela palavra **AIRBAG**.

O sistema de airbag lateral dispara no caso de impacto lateral de determinada gravidade. A ignição necessita de ser ligada.

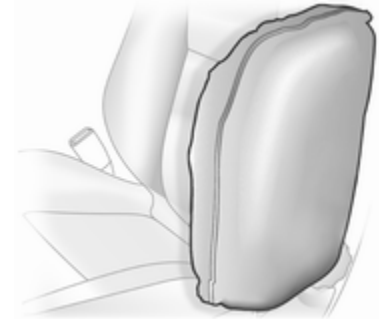

Os airbags cheios amortecem o impacto, reduzindo consideravelmente o risco de ferimentos na parte superior do corpo e da pélvis, no caso de colisão lateral.

⚠ Aviso

Manter a área de insuflação do airbag sem obstruções.

Advertência

Utilizar apenas capas de bancos aprovadas para o veículo em questão. Ter cuidado para não tapar os airbags.

Sistema de airbag de cortina

O sistema de airbag de cortina é composto por um airbag montado na estrutura do tejadilho em ambos os lados. Podem ser identificados pela palavra **AIRBAG** nos pilares do tejadilho.

O sistema de airbag de cortina dispara no caso de impacto lateral de determinada gravidade. A ignição necessita de ser ligada.

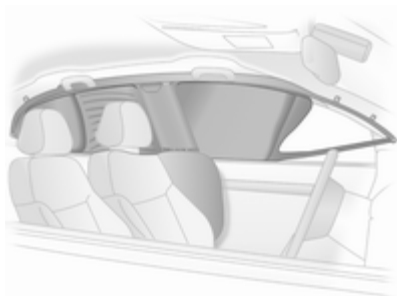

Os airbags cheios amortecem o impacto, reduzindo consideravelmente o risco de ferimentos na cabeça, no caso de impacto lateral.

⚠ Aviso

Manter a área de insuflação do airbag sem obstruções.

Os ganchos existentes nas pegas da estrutura do tejadilho são apenas adequados para pendurar peças de roupa leves, sem cabides. Não ter itens nessas peças de vestuário.

Identificador de lugar ocupado no banco do passageiro da frente



Identificado por uma etiqueta no painel inferior do banco do passageiro dianteiro e pelo indicador de controlo , que se acende durante cerca de 4 segundos quando se liga a ignição.

O Identificador de lugar ocupado no banco do passageiro da frente desactiva os airbags dianteiro e lateral do passageiro dianteiro caso o banco do passageiro dianteiro não esteja ocupado ou esteja equipado

com um sistema de segurança para crianças Opel com emissores-receptores. O sistema de airbag de cortina permanece activo.

Perigo

No banco do passageiro dianteiro só se devem colocar sistemas de segurança para crianças Opel com emissores-receptores. Utilizar sistemas sem emissores-receptores pode causar lesões fatais.

Indicador de controlo ⇨ 101.

Advertência

Pessoas com menos de 35 kg devem viajar apenas nos bancos traseiros.

Não colocar objectos pesados no banco do passageiro dianteiro. Caso contrário, o banco será dado como ocupado e o sistema de airbags do banco do passageiro dianteiro não será desactivado.

Não utilizar capas ou almofadas no banco do passageiro dianteiro.

Advertência

No Astra TwinTop, poderá verificar-se interferência na recepção de emissoras de determinadas frequências em ondas médias quando o tejadilho está aberto e o banco do passageiro dianteiro não está ocupado.

Sistemas de segurança para crianças

Sistemas de retenção para crianças

Recomendamos o sistema de segurança para crianças da Opel que está especificamente concebido para o veículo.

Quando se estiver a utilizar um sistema de segurança para crianças, prestar atenção às instruções de utilização e montagem e também às que são fornecidas com o sistema de segurança para crianças.

Cumprir sempre a legislação local ou nacional. Em alguns países, é proibido utilizar sistemas de segurança para crianças em alguns bancos.

Seleccionar o sistema correcto

Os bancos traseiros são o local mais prático para fixar o sistema de segurança para crianças.

A criança deve viajar virada para trás até o mais tarde possível. Assim, garante-se que a espinha dorsal da criança, que ainda é muito frágil, fica sujeita a menos pressão no caso de um acidente.

Crianças com menos de 12 anos de idade e com menos de 150 cm de altura, só podem viajar num sistema de segurança próprio para crianças. Próprios, são os sistemas de segurança que estão em conformidade com a ECE 44-03 ou ECE 44-04. Uma vez que uma posição correcta dos cintos é raramente possível para uma criança com menos de 150 cm de altura, aconselhamos vivamente a utilização de um sistema de segurança próprio para crianças, embora devido à idade da criança isso possa não ser imposto por lei.

Assegurar-se de que o sistema de segurança para crianças a ser montado é compatível com o tipo de veículo.

Assegurar-se de que o local de montagem do sistema de segurança para crianças é o correcto no veículo.

Só permitir que as crianças entrem ou saiam do veículo pelo lado oposto ao trânsito.

Quando o sistema de segurança para crianças não estiver a ser utilizado, fixar a cadeirinha com um cinto de segurança ou retirá-la do veículo.

Advertência

Não colar nada nos sistemas de segurança para crianças e não os cobrir com outros materiais.

Um sistema de segurança para crianças que tenha sido sujeito a tensão num acidente deve ser substituído.

Locais de montagem dos sistemas de segurança para crianças

Opções autorizadas para montagem de um sistema de segurança para crianças

Classe de peso e idade	No banco do passageiro dianteiro ¹⁾	Nos bancos traseiros exteriores	No banco traseiro do meio ²⁾
Grupo 0: até 10 kg ou aprox. 10 meses	B ¹ , ++	U, +	U
Grupo 0+: até 13 kg ou aprox. 2 anos			
Grupo I: 9 a 18 kg ou aprox. 8 meses a 4 anos	B ² , ++	U, +	U
Grupo II: 15 a 25 kg ou aprox. 3 a 7 anos	X	U	U
Grupo III: 22 a 36 kg ou aprox. 6 a 12 anos			

¹⁾ Não permitido no Berlina, 4 portas.

²⁾ Não permitido no Astra TwinTop.

B¹ = Limitado, apenas com Identificador de lugar ocupado no banco do passageiro da frente e sistema de segurança para crianças Opel com emissores-receptores.

Se o sistema de segurança para crianças for fixado com um cinto de segurança de três pontos, deslocar o ajuste da altura do banco para a posição mais elevada. Deslocar o banco do passageiro dianteiro o mais para trás possível e deslocar o ponto de fixação do cinto de segurança do passageiro dianteiro para a posição mais baixa.

B² = Limitado, apenas com Identificador de lugar ocupado no banco do passageiro da frente e sistema de segurança para crianças Opel com emissores-receptores.

Se o sistema de segurança para crianças for fixado com um cinto de segurança de três pontos, deslocar o ajuste da altura do banco para a posição mais elevada. Deslocar o banco do passageiro dianteiro o mais para trás possível de forma a que o cinto de segurança do veículo passe do ponto de fixação para a parte dianteira.

U = Adequabilidade universal em conjunto com o cinto de segurança de três pontos.

+ = Cadeirinha disponível com suportes de montagem ISOFIX e Top-tether.

++ = Cadeirinha disponível com suportes de montagem ISOFIX.

X = Nenhum sistema de segurança para crianças autorizado para este grupo de peso.

Opções autorizadas para montagem de um sistema de segurança para crianças ISOFIX

Classe de peso	Classe de tamanho	Característica	No banco do passageiro dianteiro	Nos bancos traseiros dos lados das portas	No banco traseiro do meio
Grupo 0: até 10 kg	E	ISO/R1	IL	IL	X
Grupo 0+: até 13 kg	E	ISO/R1	IL	IL	X
	D	ISO/R2	IL	IL	X
	C	ISO/R3	X	IL ³⁾	X

³⁾ Apenas do lado do passageiro.

Classe de peso	Classe de tamanho	Característica	No banco do passageiro dianteiro	Nos bancos traseiros dos lados das portas	No banco traseiro do meio
Grupo I: 9 até 18 kg	D	ISO/R2	IL	IL	X
	C	ISO/R3	X	IL ³⁾	X
	B	ISO/F2	IL	IL, IUF	X
	B1	ISO/F2X	IL	IL, IUF	X
	A	ISO/F3	X	IL, IUF	X

IL = Próprio para sistemas de segurança ISOFIX especiais das categorias 'veículo específico', 'restrito' ou 'semi-universal'. O sistema de segurança ISOFIX tem de estar aprovado para o tipo de veículo específico.

IUF = Próprio para sistemas de segurança para crianças virados para a frente ISOFIX de categoria universal aprovados para utilização nesta classe por peso.

X = Nenhum sistema de segurança para crianças ISOFIX autorizado para este grupo de peso.

³⁾ Apenas do lado do passageiro.

Classe de tamanho e dispositivo de banco ISOFIX

- A - ISO/F3 = Sistema de segurança para crianças virado para a frente, para crianças de tamanho máximo na classe de peso 9 a 18 kg.
- B - ISO/F2 = Sistema de segurança para crianças virado para a frente, para crianças mais pequenas na classe de peso 9 a 18 kg.
- B1 - ISO/F2X = Sistema de segurança para crianças virado para a frente, para crianças mais pequenas na classe de peso 9 a 18 kg.
- C - ISO/R3 = Sistema de segurança para crianças virado para trás, para crianças de tamanho máximo na classe de peso até 13 kg.
- D - ISO/R2 = Sistema de segurança para crianças virado para trás, para crianças mais pequenas na classe de peso até 13 kg.
- E - ISO/R1 = Sistema de segurança para crianças virado para trás, para crianças mais novas na classe de peso até 13 kg.

Sistemas de segurança para crianças Isofix



Neste veículo fixar aos suportes de montagem sistemas de segurança ISOFIX aprovados para crianças. As posições específicas do veículo para o sistema de segurança ISOFIX para crianças estão marcadas na tabela com IL.

Suportes de montagem ISOFIX estão indicados por uma etiqueta no apoio das costas.

Sistemas Top-tether de retenção para crianças

Os olhais de fixação Top-tether encontram-se sob uma protecção identificada com o símbolo  para cadeirinha de criança. Depois de usar, dobrar a cobertura.

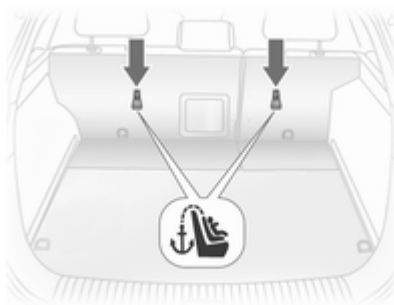

Além do acessório de fixação Isofix, fixar a fita Top-tether aos olhais de fixação Top-tether. A fita deve passar entre as duas barras-guia do encosto de cabeça.

Os sistemas de segurança ISOFIX para crianças com posições de categoria universal estão marcados na tabela com IUF.

Sistemas de segurança para crianças com transponder



Uma etiqueta no sistema de segurança para crianças indica se esse sistema está equipado com emissores-receptores ou não.

Os sistemas de segurança para crianças Opel com emissores-receptores são detectados automaticamente se estiverem correctamente montados no banco do passageiro dianteiro com identificador de lugar ocupado no banco do passageiro da frente.

Advertência

Não devem existir objectos (p. ex. película plástica ou tapetes de aquecimento) entre o banco e o sistema de segurança para crianças.

Identificador de lugar ocupado no banco do passageiro da frente ⇨ 62.

Arrumação

Compartimentos de arrumação ...	71
Bagageira	72
Sistema de bagageira de tejadilho	88
Indicações de carregamento	89

Compartimentos de arrumação

Porta-luvas

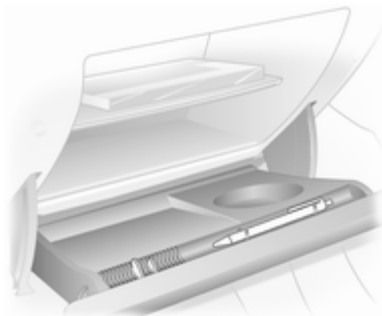

O porta-luvas contém um suporte para caneta e sítio para moedas.

A prateleira do porta-luvas é amovível: Desencaixar a prateleira puxando na aresta da frente.

Reinstalar a prateleira deslizando-a ao longo das tiras guia laterais e encaixá-la no painel traseiro, empurrando-a.

O porta-luvas deve estar fechado durante a condução.

Porta-luvas com fechadura, Astra TwinTop com Sistema Open & Start

Além da chave electrónica do Sistema Open & Start, há uma chave normalizada sem comando para a fechadura do porta-luvas.

Suporte para bebidas

Os suportes para bebidas encontram-se na consola central e nas bolsas das portas traseiras.

Suportes adicionais para bebidas encontram-se nas mesas de apoio rebatíveis nas costas dos encostos dos bancos dianteiros.

Compartimento para óculos de sol

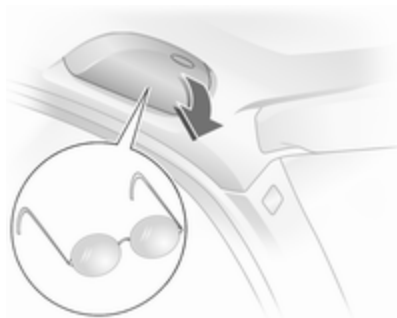

Puxar para baixo e abrir.

Não utilizar para arrumar objectos pesados.

Compartimento de arrumação no apoio de braços

Arrumação no apoio de braços dianteiro

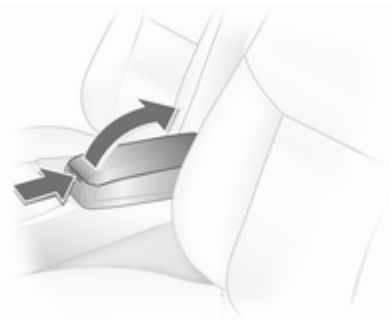

Para abrir, pressionar o botão e abrir a parte superior do apoio de braços.

Bagageira

Extensão da bagageira, Berlina, 3/5 portas

Rebater as costas dos bancos traseiros

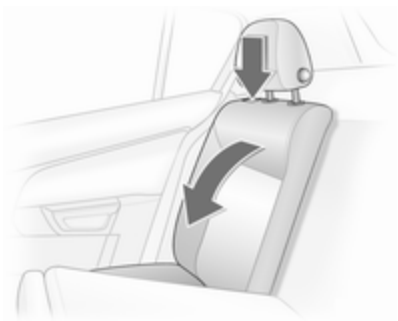

Empurrar totalmente para baixo ou retirar os encostos de cabeça ⇨ 49.

Deslizar ligeiramente para a frente o banco dianteiro.

Desencaixar o encosto (individual ou dividido) utilizando o botão de desengate num ou em ambos os lados e rebatê-lo sobre a almofada do assento.

Rebater as costas do banco do meio

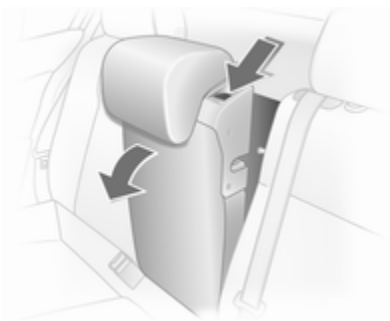

Empurrar o encosto de cabeça o mais possível para baixo ⇨ 49.

Desencaixar o encosto utilizando a alavanca e rebater sobre a almofada do assento.

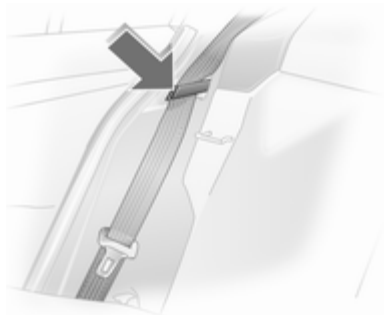

Antes de colocar novamente os apoios de cabeça na vertical, guiar o cinto de segurança pelas guias dos cintos para que não se danifiquem.

Deslocar os encostos dos bancos traseiros para a vertical e deixe que o mecanismo de fixação engatem com um estalido.

O cinto de segurança de três pontos para o banco traseiro do meio só pode ser puxado do carro se o encosto estiver correctamente encaixado.

Extensão da bagageira, Berlina, 4 portas

Rebater as costas dos bancos traseiros

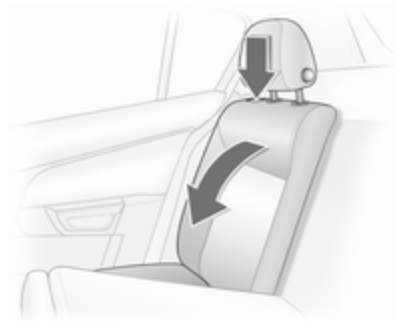

Empurrar totalmente para baixo ou retirar os encostos de cabeça ⇨ 49.

Deslizar ligeiramente para a frente o banco dianteiro.

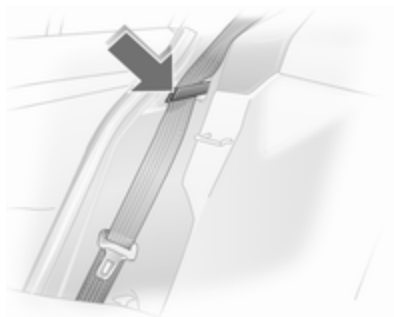

Para evitar danos, colocar os cintos de segurança nas guias usando o botão de desengate. Quando os encostos estão rebatidos, os cintos de segurança são esticados juntamente.

Desencaixar o encosto (individual ou dividido) utilizando o botão de desengate num ou em ambos os lados e rebatê-lo sobre a almofada do assento.

Se o veículo for carregado pela porta traseira, desmontar o cinto de segurança da guia e enrolá-lo.

Para dobrar, levantar os encostos e guie-os para a vertical até ouvir um estalido de engate.

Não entalar os cintos de segurança quando levantar os encostos dos bancos.

O cinto de segurança de três pontos para o banco traseiro do meio só pode ser puxado do carroto se o encosto estiver correctamente encaixado.

Extensão da bagageira, Carrinha.

Rebater as costas dos bancos traseiros

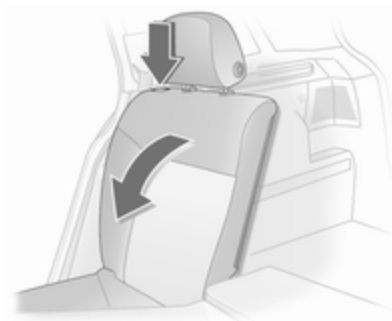

Empurrar totalmente para baixo ou retirar os encostos de cabeça ⇨ 49.

Desencaixar os engates da cobertura da bagageira dos encostos de cabeça ⇨ 77.

Deslizar ligeiramente para a frente o banco dianteiro.

Desencaixar o encosto (individual ou dividido) utilizando o botão de desengate num ou em ambos os lados e rebatê-lo sobre a almofada do assento.

Levantar a almofada do assento e rebater o encosto

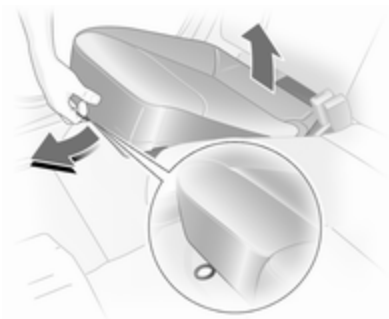

Puxar a cinta sobre a almofada do banco e levantar a parte traseira da almofada para a frente (dividido ou uma peça).

Desencaixar os engates da cobertura da bagageira dos encostos de cabeça ↗ 77.

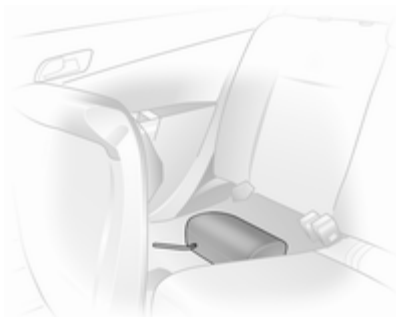

Desmontar os encostos de cabeça traseiros dos lados de fora e empurrar o encosto de cabeça central totalmente para baixo ↗ 49. Arrumar os encostos de cabeça desmontados na reentrância por baixo das almofadas dos bancos levantados.



Desencaixar os encostos (uma peça ou divididos) utilizando o botão de desengate, rebater para a frente e encaixar.

Rebater as costas do banco do meio

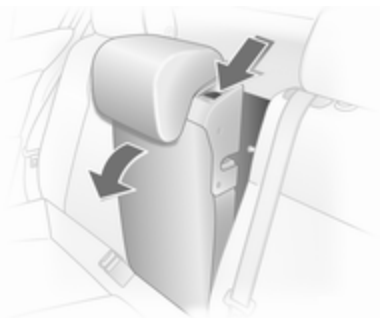

Empurrar o encosto de cabeça o mais possível para baixo ⇨ 49. Desencaixar o encosto utilizando a alavanca e rebater sobre a almofada do assento. Se a almofada do banco estiver levantada, rebatê-la para a frente até encaixar.



Antes de colocar novamente os apoios de cabeça na vertical, guiar o cinto de segurança pelas guias dos cintos para que não se danifiquem. Premir o botão de desengate e deslocar para a vertical os encostos de cabeça dos bancos traseiros, certificando-se que os mecanismos de fecho engatam com um estalido audível.

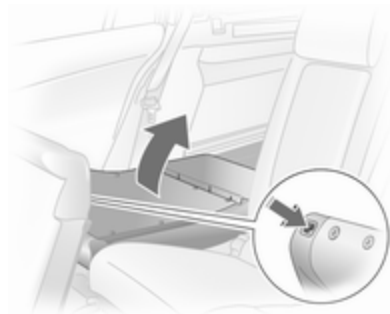

Com as almofadas dos bancos levantadas: inserir os encostos de cabeça nos encostos e ajustar ⇨ 49. Rebater para trás as almofadas dos bancos, certificando-se que os fechos dos cintos estão correctamente colocados.

Fixar os ganchos da cobertura da bagageira nos encostos de cabeça ⇨ 77.

O cinto de segurança de três pontos para o banco traseiro do meio só pode ser puxado do carro se o encosto estiver correctamente encaixado.

Extensão da bagageira, TwinTop

Área de carga do veículo entre os bancos traseiros

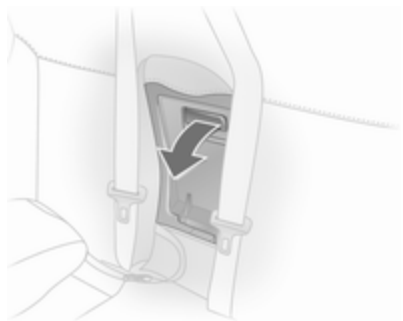

Puxar o apoio de braços para fora usando a argola.

O apoio de braços é mantido em posição no encosto com uma cinta de fixação. Para retirar totalmente o apoio de braços, desencaixar o suporte na cinta de fixação.

Puxar a pega e rebater a cobertura.

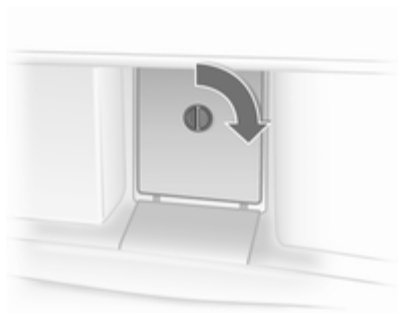

A cobertura atrás do apoio de braços pode ser travada da bagageira:

posição horizontal = travado

posição vertical = destravado

Arrumação na bagageira, Carrinha

Existe um compartimento de arrumação do lado direito da bagageira.

A caixa de fusíveis está do lado esquerdo por trás da tampa no painel lateral da bagageira ↪ 200

Cargo box ↪ 80.

O kit de reparação dos pneus encontra-se á direita por trás da tampa ↪ 209.

Cobertura da bagageira

Berlina, 3/5 portas

Remoção



Desenganchar as cintas de fixação da porta traseira. Puxar a cobertura das guias laterais.

Colocação

Encaixar a cobertura nas guias laterais e rebater para baixo. Fixar as cintas de fixação na porta traseira.

Carrinha

Não colocar objectos pesados ou com arestas vivas sobre a cobertura da bagageira.

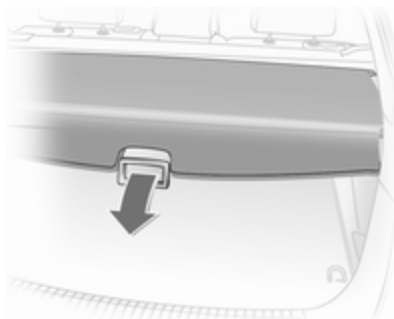
**Abrir**

Premir o manípulo na cobertura da bagageira para trás; automaticamente a cobertura encaixa na posição final.

Fechar

Retirar a cobertura da bagageira dos suportes laterais. A tampa é enrolada automaticamente.

Puxar a tampa em direcção à traseira utilizando o manípulo e engatá-la nos elementos de retenção nas partes laterais.

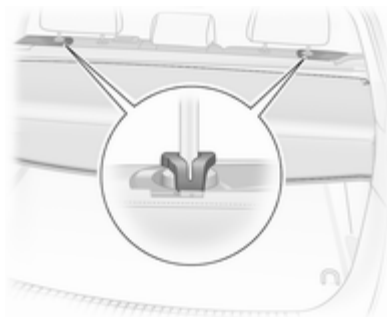

Para cobrir a abertura entre a cobertura da bagageira e os suportes traseiros, existe uma cobertura na unidade modular. Engatar os dois ganchos da cobertura nas barras guias dos

encostos de cabeça. Se a rede de segurança estiver instalada, passar os ganchos pela malha da rede.

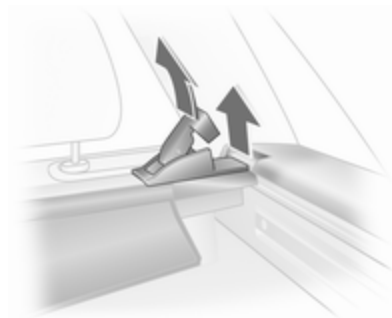
Remoção

Abrir a cobertura da bagageira e soltar os ganchos dos encostos de cabeça.

Puxar a alavanca de desengate. Levantar primeiro a cobertura do lado direito e depois puxar da reentrância a do lado esquerdo.

Colocação

Inserir o lado esquerdo da cobertura da bagageira na reentrância, puxar a alavanca de desengate; inserir o lado direito da cobertura da bagageira e engatar.

Fixar os ganchos nos encostos de cabeça.

TwinTop

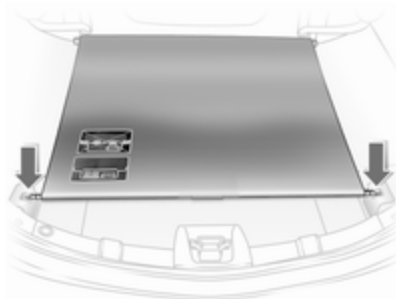

Abrir

Desengatar o estore da bagageira nos apoios do lado esquerdo e direito, o estore enrola automaticamente.

Fechar

Puxar a tampa em direcção à traseira utilizando o manípulo e engatá-la nos elementos de retenção nas partes laterais.

Não colocar quaisquer objectos na cobertura da bagageira.

Não deve haver quaisquer objectos fora ou em cima da cobertura quando o tejadilho está aberto ou durante a abertura.

O tejadilho só pode funcionar com o estore encaixado no apoio.

Calhas e ganchos na bagageira

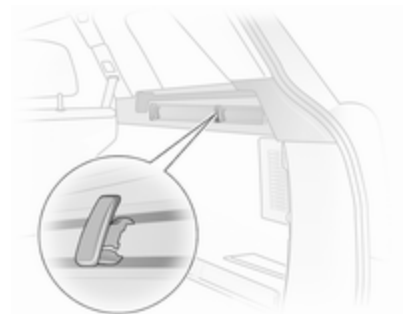

Na Carrinha, montar os ganchos na posição pretendida nas calhas: inserir o gancho na ranhura superior da calha e empurrar para dentro da ranhura inferior.

Olhais de fixação

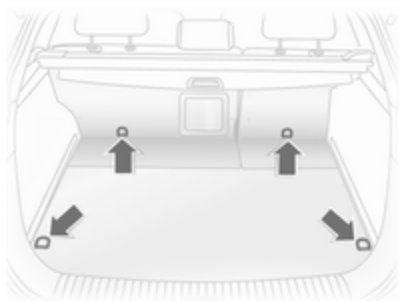

Os olhais de fixação estão concebidos para prender itens e evitar que deslizem, p. ex. utilizando cintas de fixação, rede de bagagem ou rede de segurança.

Indicações para o carregamento do veículo

O FlexOrganizer é um sistema flexível para dividir a bagageira ou prender cargas numa Carrinha.

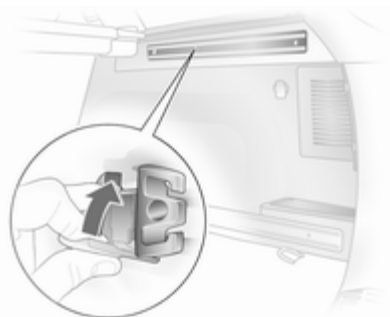

O sistema consiste em

- adaptadores
- rede de separação variável
- bolsas de rede
- ganchos

Os componentes são montados em duas calhas nos painéis laterais utilizando adaptadores e ganchos. A rede de separação pode também ser montada directamente à frente da porta traseira.

Rede de separação variável

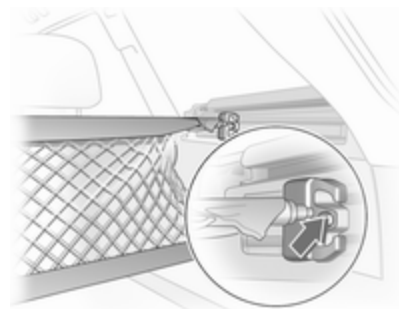

Inserir um adaptador em cada calha: abrir a placa de manípulo, inserir o adaptador na ranhura superior ou inferior da calha e deslocar para a posição pretendida. Rodar a placa de manípulo para cima para trancar o adaptador. As barras da rede devem ser estendidas antes de inseridas nos adaptadores: puxar para fora todas as extremidades e trancar rodando no sentido dos ponteiros do relógio.

Para montar, empurrar as barras um pouco umas contra as outras e inserir nas aberturas relevantes dos

adaptadores. A barra mais comprida deve ser inserida no adaptador superior.

Para remover, pressionar a barra da rede contra ela própria e retirar dos adaptadores. Abrir a placa de manípulo do adaptador, desengatar da ranhura inferior e depois da ranhura superior.

Ganchos e bolsa de rede

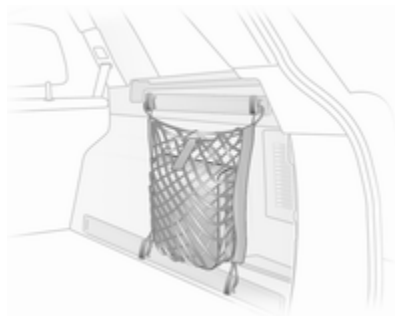

A bolsa de rede pode ser pendurada nos ganchos de bagagem.

Cargo box

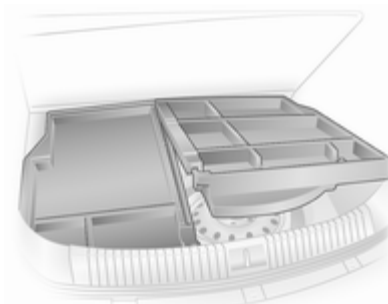

Caixa rebatível por baixo da cobertura do piso utilizada para dividir a bagageira.

A Cargo box só pode ser carregada quando os encostos estão encaixados na vertical.

Para desmontar a cobertura do piso da cargo box, desmontar primeiro a metade direita e depois a metade esquerda. Para modelos com equipamento para reboque, primeiro desengatar a barra da esfera de acoplamento fixando a cinta e enroscando-a no olhal.

Montar pela ordem inversa.

Assistência ao carregamento

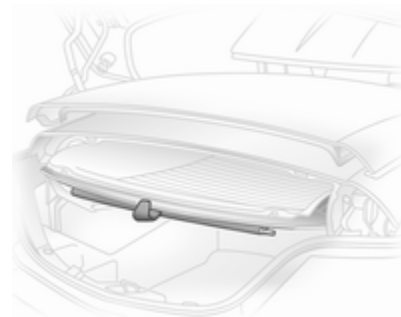

No TwinTop O auxiliar de carga Easy Load possibilita carregar confortavelmente a bagageira com o tejadilho aberto. Premir o botão auxiliar de carga levanta 25 cm o tejadilho rebatido na bagageira. Assim aumenta a abertura de carga da bagageira.

- Abrir a tampa da bagageira

- Desengatar o estore da bagageira e fixar a estrutura do óculo traseiro com o suporte

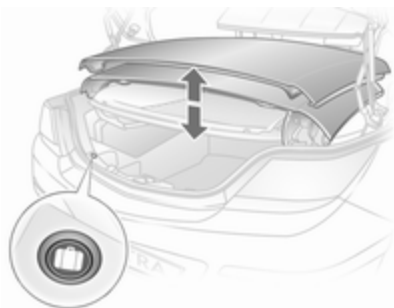

- Premir brevemente o botão auxiliar de carga do veículo: O tejadilho rebatido é levantado. O tejadilho permanece nesta posição durante cerca de 9 minutos

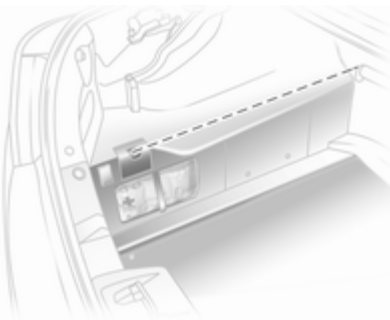

- Cumprir a altura de carga máxima marcada
- Suspender o estore da bagageira na estrutura do óculo traseiro e encaixar nos apoios. Para carregar a bagageira, o estore tem de estar plano; os objectos por baixo não o devem empurrar para cima
- Premir brevemente o botão auxiliar de carga do veículo: O tejadilho rebatido é baixado
- Fechar a tampa da bagageira só depois de ouvir o sinal de confirmação. Caso contrário, o tejadilho pode danificar-se

⚠ Aviso

Ter muito cuidado ao fazer funcionar a ajuda de carga do veículo. Risco de ferimentos.

Certificar-se que não fica nada entalado.

Certificar-se que não se encontra ninguém na zona de acção durante o funcionamento. Risco de ferimentos.

Isto é especialmente importante relativamente a crianças. Informar os passageiros em conformidade.

Observação

- Não colocar objectos em cima ou próximo do estore da bagageira
- O tejadilho rebatido só pode ser baixado com o estore fechado. Caso contrário, um aviso sonoro ouvir-se-á três vezes
- O movimento do tejadilho inclinado pode ser parado pressionando o botão auxiliar de carga e outra pressão prolongada inverte o sentido do movimento

- Um sinal sonoro de confirmação é ouvido nas posições finais superior e inferior quando o tejadilho está inclinado
- Só fechar a porta traseira depois de ouvir o aviso sonoro, indicando que o auxiliar de carga do veículo se encontra na posição mais baixa
- Se o auxiliar de carga do veículo não se encontrar na posição mais baixa quando a tampa da bagageira é fechada, ouvirá um aviso sonoro ou a porta traseira é bloqueada mecanicamente ⇨ 41
- Não tocar nas peças em movimento
- Um minuto antes do fim do tempo de espera para o auxiliar de carga do veículo, ouvirá um aviso sonoro para lembrar de baixar o tejadilho
- O auxiliar de carga do veículo só está operacional quando o veículo está destrancado

- O funcionamento frequente do auxiliar de carga do veículo com o motor desligado descarrega a bateria
- O funcionamento repetido do auxiliar de carga do veículo pode provocar avarias

Rede de segurança

A rede de segurança está disponível na Carrinha e pode ser montada atrás dos bancos traseiros ou se os encostos dos bancos traseiros estiverem rebatidos e as almofadas dos bancos levantadas, atrás dos bancos dianteiros.

Não se deve transportar passageiros atrás da rede de segurança.

Montagem

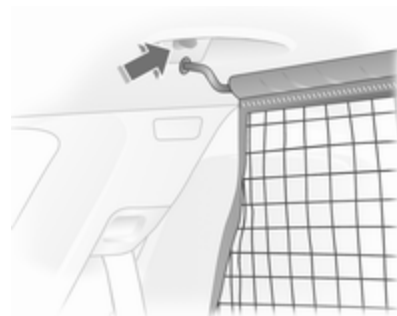

Existem duas aberturas de montagem na estrutura do tejadilho: suspender e engatar a barra da rede de um lado, comprimir a barra e suspender e engatar do outro lado.

Atrás dos bancos traseiros

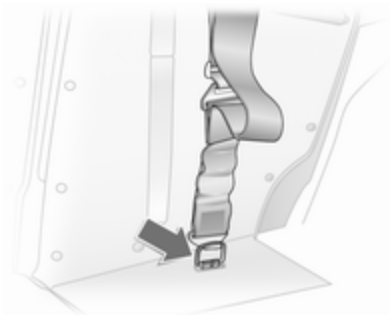

Ajustar o comprimento da cinta na rede de segurança fixando o gancho superior no olhal da cinta e fixar nos olhais à direita e esquerda do piso.

Atrás dos bancos dianteiros

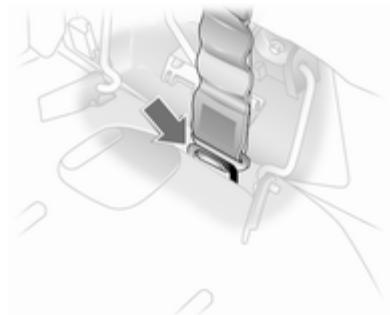

Ajustar o comprimento da cinta na rede de segurança fixando o gancho superior no olhal da cinta e fixar nos olhais à direita e esquerda do piso.

Desmontar os encostos de cabeça traseiros exteriores e rebater os apoios de cabeça para a frente.

Desmontar

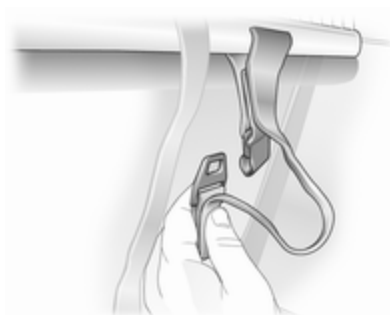

Inclinar o mecanismo de ajuste do comprimento da cinta de tensão da rede para cima e soltar a cinta. Desengatar os ganchos das barras da rede de segurança dos suportes na estrutura do tejadilho. Enrolar a rede e fixá-la com uma cinta.

Grelha para bagageira/ compartimento de carga

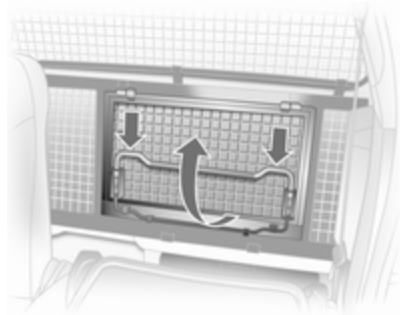

Para transportar objectos compridos, parte da grelha para bagageira atrás do banco do passageiro pode ser aberta:

Desengatar o encosto do banco do passageiro e rebater para a frente.

Premir o apoio e rebater a secção da grelha para cima.

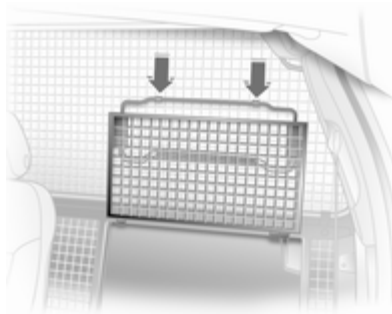

Fixar a grelha na posição aberta.

Para fechar a secção da grelha da posição aberta, empurrar o apoio para baixo, rebater a grelha e encaixar.

Verificar que a grelha fechada está correctamente trancada.

Mesa de apoio rebatível

Situada nos encostos dos bancos dianteiros.

Abriu puxando para cima até engatar.

Rebater pressionando para baixo para além do ponto de resistência.

Não colocar quaisquer objectos pesados na mesa de apoio rebatível.

Triângulo de pré-sinalização

Berlina, 3/5 portas, TwinTop

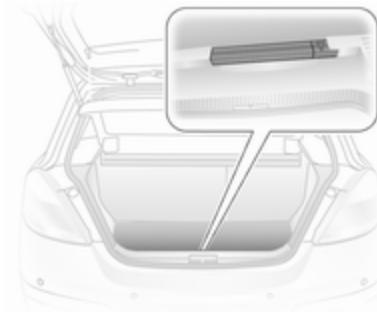

Arrumar o triângulo de pré-sinalização na parede traseira da bagageira: primeiro instalar o triângulo de pré-sinalização na reentrância e depois inserir a guia à direita.

Para retirar o triângulo de pré-sinalização, levantar para a direita e puxar para fora para a direita.

Para veículos com cargo box: Levantar o triângulo de pré-sinalização com a metade direita da cargo box. Puxar para fora o triângulo de pré-sinalização para a direita.

Berlina, 4 portas

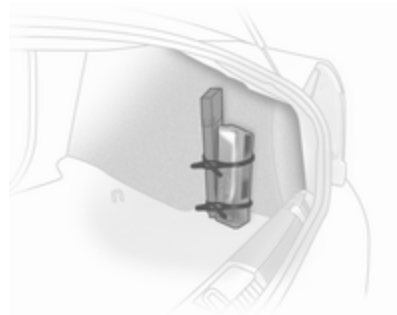

Fixar o triângulo de pré-sinalização e o kit de primeiros socorros na bagageira contra o painel à direita utilizando duas cintas.

Carrinha, Monovolume



Arrumar o triângulo de pré-sinalização no espaço para o efeito na porta traseira e prender com as cintas direita e esquerda.

Kit de primeiros socorros

Berlina, 3/5 portas



Fixar o kit de primeiros socorros na parede direita da bagageira utilizando a cinta de fixação.

Berlina, 4 portas

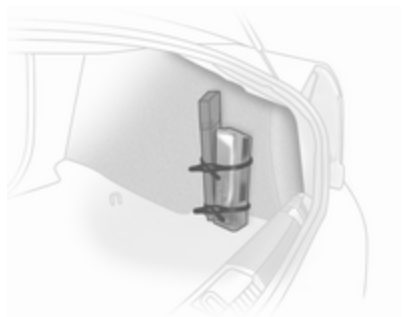

Fixar o triângulo de pré-sinalização e o kit de primeiros socorros na bagageira contra o painel à direita utilizando duas cintas.

Carrinha

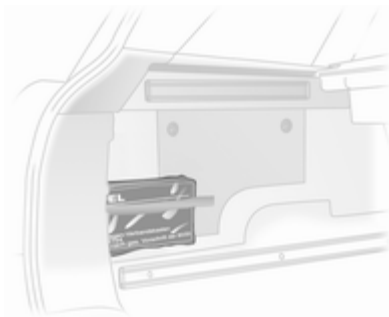

Fixar o kit de primeiros socorros na parede esquerda da bagageira utilizando a cinta de fixação.

Monovolume



Instalar o kit de primeiros socorros no compartimento de arrumação atrás do banco do condutor. Para abrir a tampa, pressionar a saliência.

TwinTop

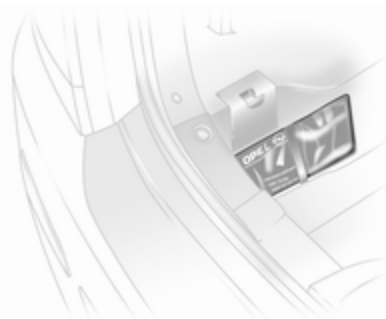

Arrumar o kit de primeiros socorros na reentrância atrás da cinta na parede esquerda da bagageira.

Sistema de bagageira de tejadilho

Bagageira de tejadilho

Por razões de segurança e para evitar danos no tejadilho, recomenda-se a utilização do sistema de bagageira de tejadilho aprovado para o veículo.

Não são permitidas cargas no tejadilho do Astra TwinTop.

Seguir as instruções de montagem e desmontar as barras de tejadilho quando não estiverem a ser utilizadas.

Versão sem calhas de tejadilho

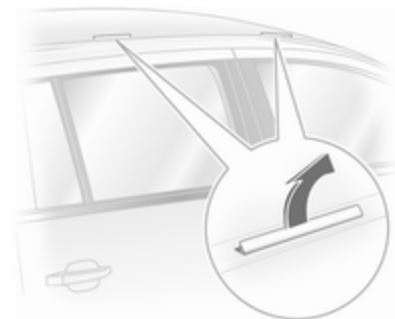

Elevar as tampas das aberturas de montagem.

Fixar bagageira de tejadilho nos pontos de fixação.

Versão com calhas de tejadilho

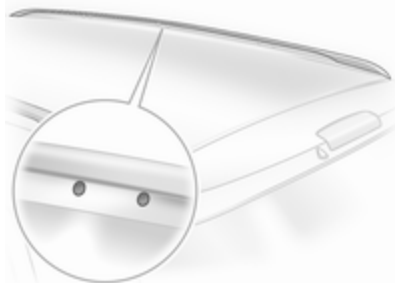

Para fixar a bagageira de tejadilho, inserir os parafusos de fixação nos orifícios indicados na figura.

Indicações de carregamento

Indicações para o carregamento do veículo



- Os objectos pesados colocados na bagageira devem ser colocados contra os encostos do banco. Certificar-se de que os encostos dos bancos estão bem engatados. Se se puder empilhar objectos, os objectos mais pesados devem ficar por baixo.

- Prender os objectos com cintas fixadas aos olhais de fixação ⇨ 80.
- Prender os objectos soltos na bagageira para evitar que deslizem.
- Ao transportar objectos na bagageira, os encostos dos bancos traseiros não devem estar inclinados para a frente.
- Não deixar que a carga passe para além da extremidade superior dos encostos dos bancos.
- Não colocar quaisquer objectos na cobertura da bagageira ou no painel de instrumentos.
- A carga não deve obstruir o funcionamento dos pedais, do travão de mão e do selector das mudanças nem deve restringir a liberdade de movimentos do condutor. Não colocar no interior objectos que não sejam presos.
- Não conduzir com a bagageira aberta.

- Carrinha: instalar uma rede de segurança quando são transportados objectos na bagageira. Fechar a cobertura da bagageira.
- Astra TwinTop: prestar atenção à altura máxima de carga com o tejadilho aberto. Não colocar objectos sobre ou perto da persiana da bagageira, na cobertura das barras extraíveis de protecção no caso de capotamento ou atrás dos encostos de cabeça traseiros.
- A carga útil é a diferença entre o peso bruto do veículo admissível (ver placa de identificação do veículo ↻ 229) e a tara CE.
Para calcular a tara CE, inserir os dados do seu veículo na Tabela de pesos, no início deste manual.
A tara CE inclui pesos do condutor (68 kg), bagagem (7 kg) e todos os fluidos (depósito 90% cheio).
O equipamento opcional e os acessórios aumentam a tara.

- Conduzir com carga no tejadilho aumenta a sensibilidade do veículo a ventos cruzados e afecta negativamente a manobrabilidade do veículo por aumentar o centro de gravidade do veículo. Distribuir a carga uniformemente e prendê-la bem com cintas de fixação. Ajustar a pressão dos pneus e a velocidade do veículo em conformidade com as condições de carga. Verificar e apertar as cintas frequentemente.
A carga do tejadilho autorizada é de 75 kg e 100 kg para Carrinhas com calhas de tejadilho. A carga no tejadilho é o peso combinado da bagageira de tejadilho e da carga.

Instrumentos, elementos de manuseamento

Comandos	91
Luzes de aviso, indicadores de nível e indicadores	98
Mostradores de informação	108
Mensagens de falha	115
Conta-quilómetros parcial	119

Comandos

Ajuste do volante

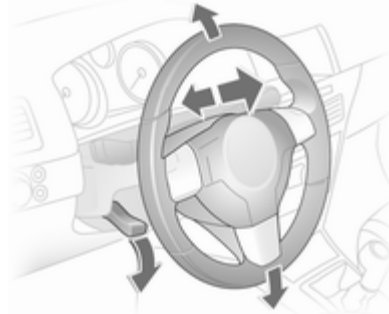

Destrancar a alavanca, ajustar o volante, e depois engatar a alavanca e certificar-se que fica totalmente trancada.

Ajustar o volante apenas quando o veículo estiver parado e o volante tiver sido destrancado.

Telecomandos no volante



O Sistema de informação e lazer e o Info-Display podem ser accionados utilizando os comandos no volante.

Para mais informações consultar o manual do Sistema de informação e lazer.

Buzina





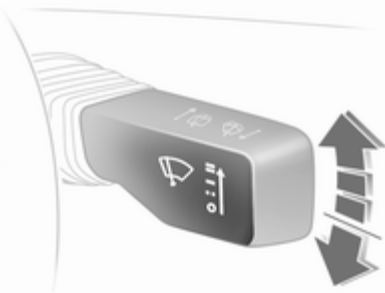

Premir .

Limpa pára-brisas e lava pára-brisas

Limpa-pára-brisas



A alavanca volta sempre à posição original.

-  = Rápido
-  = Lento
-  = Limpeza com passagem intermitente regulável
-  = Desligar

Para uma só passagem com o limpador-pára-brisas desligado, pressionar a alavanca para baixo.

Percorrer as várias etapas do limpador-pára-brisas empurrando a alavanca para além do ponto de resistência e mantendo. Ouvir-se-á um sinal acústico em .

Não utilizar se o pára-brisas estiver congelado.

Desligar em estações de lavagem automática.

Intervalo ajustável do limpador pára-brisas

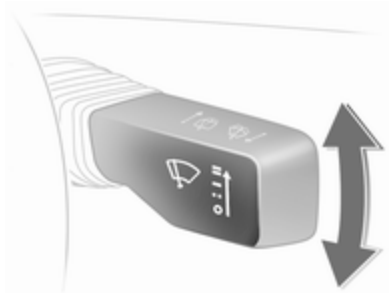

Para definir o intervalo do limpador-pára-brisas para um valor entre 2 e 15 segundos: Ligar a ignição, deslocar a alavanca para baixo

a partir da posição **O**, esperar o tempo de intervalo pretendido e levantar a alavanca para **--**.

Depois de ligar a ignição e de colocar a alavanca em **--**, o intervalo é definido para 6 segundos.

Limpeza automática com sensor de chuva

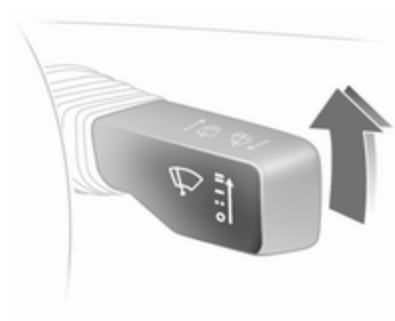

-- = Limpeza automática com sensor de chuva

O sensor de chuva detecta a quantidade de água no pára-brisas e regula automaticamente a frequência das passagens do limpa pára-brisas.

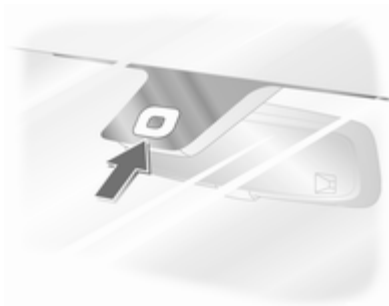

Manter o sensor sem pó, sujidade e gelo.

Lava-pára-brisas

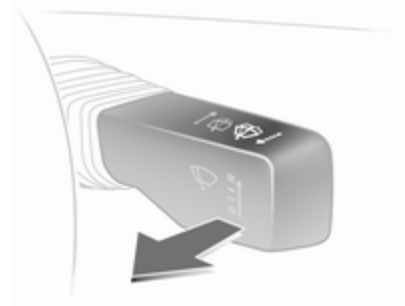

Puxar alavanca. O pára-brisas é pulverizado com líquido do limpa vidros e o limpa-vidros efectua algumas passagens.

Se as luzes estiverem acesas, os faróis também são pulverizados com líquido do limpa-vidros. O sistema de lava-faróis fica então inoperacional durante 2 minutos.

Limpa-vidros do óculo traseiro e lava-vidros do óculo traseiro

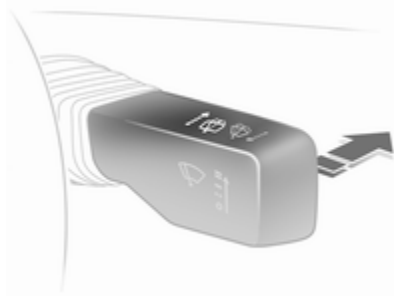

Empurre a alavanca para a frente. O limpador de vidro traseiro efectua passagens intermitentes. Desligar empurrando a alavanca novamente para a frente.

Se a alavanca for mantida para a frente, o vidro traseiro é pulverizado com líquido do limpador de vidro.

Não utilizar se o vidro traseiro estiver congelado.

Desligar em estações de lavagem automática.

O limpador de vidro do vidro traseiro é ligado automaticamente quando o limpador de pára-brisas é ligado e se engatar a marcha-atrás.

Temperatura exterior

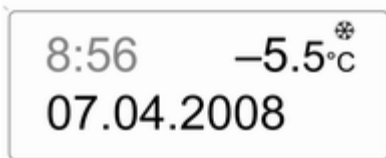

20001

Qualquer descida de temperatura será indicada de imediato e uma subida de temperatura será comunicada após um curto espaço de tempo.

Se a temperatura exterior descer para 3 °C, o símbolo ❄ acende-se no Triple-Info-Display ou no Board-Info-Display indicando a possibilidade de formação de gelo na estrada. O ❄ permanece aceso até a temperatura subir pelo menos para os 5 °C.



20002

Em veículos com Graphic-Info-Display ou Color-Info-Display, surgirá uma mensagem de aviso no mostrador indicando a possibilidade de formação de gelo na estrada. Abaixo de -5 °C não haverá qualquer mensagem.

⚠ Aviso

Pode já haver gelo na estrada, apesar de o visor indicar alguns graus acima dos 0 °C.

Relógio

A data e a hora são apresentados no Info-Display.

Board-Info-Display ⇨ 108,
Graphic-Info-Display,
Color-Info-Display ⇨ 111.

Acertar a data e a hora no Triple-Info-Display

20003

Para acertar a hora, manter o botão de acertar a hora no painel de instrumentos premido durante cerca de 2 segundos. Uma pressão breve estabelecerá o valor intermitente. Manter novamente o botão premido durante 2 segundos para passar à unidade seguinte e para sair do modo de definição.

Sincronização automática da hora

O sinal RDS da maior parte dos transmissores VHF acerta a hora automaticamente, sendo identificado por no mostrador.

Alguns transmissores não enviam o sinal de hora correcto. Nesses casos, recomendamos que se desligue a sincronização automática da hora.

Activar o modo de acerto e avançar para o acerto do ano. Manter o botão premido durante cerca de 3 segundos até piscar no mostrador e até "RDS TIME" surgir no mostrador. A função é activada (RDS TIME 1) ou desactivada (RDS TIME 0) com o botão . Sair do modo de acerto com o botão .

Tomadas

Alguns veículos estão equipados com uma tomada para ligação de acessórios eléctricos, no lugar do isqueiro.

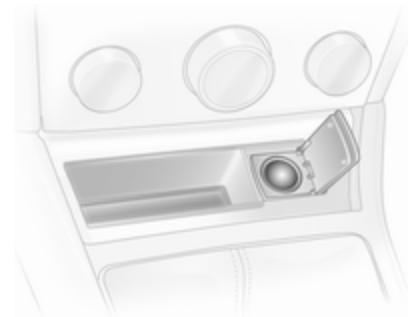

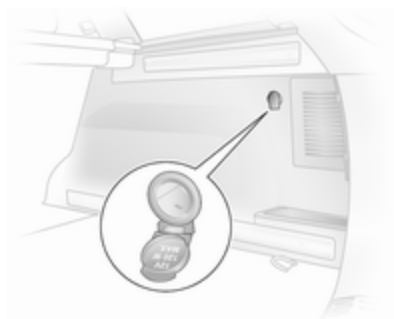

As carrinhas não estão equipadas com tomada de acessórios adicionais na bagageira.

Ligar acessórios eléctricos com o motor desligado descarregará a bateria.

Não exceder o consumo máximo de 120 watts.

Os acessórios eléctricos ligados na tomada devem respeitar os requisitos de compatibilidade electromagnética da DIN VDE 40 839.

Não ligar quaisquer acessórios de fornecimento de corrente, por exemplo aparelhos de carregamento eléctrico ou baterias.

Não danificar as tomadas eléctricas utilizando fichas incorrectas.

Isqueiro

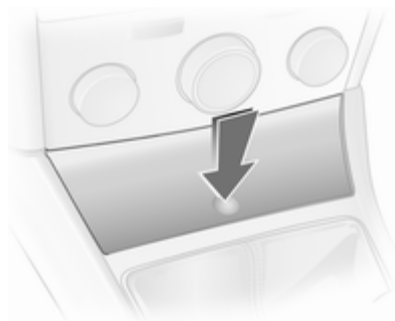

O isqueiro encontra-se atrás da tampa do cinzeiro. Premir a tampa do cinzeiro para abrir.

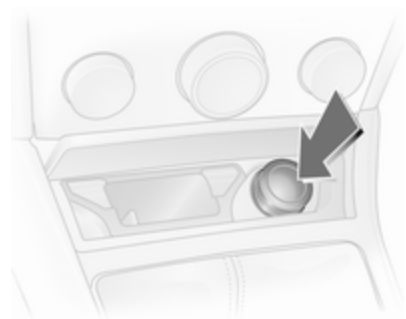

Premir o isqueiro. Desliga-se automaticamente quando a resistência estiver incandescente. Puxar o isqueiro para fora.

Cinzeiros

Atenção

A utilizar apenas para cinza e não para lixos combustíveis.

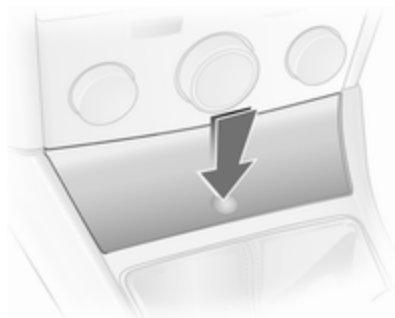
Cinzeiro, dianteira

Premir a tampa do cinzeiro para abrir.

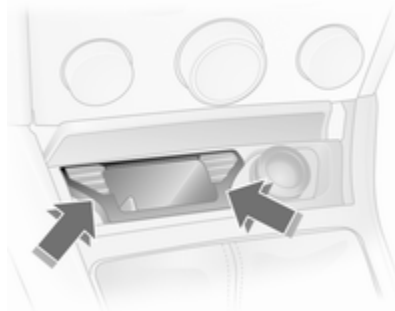

Para esvaziar, segurar em ambos os lados do elemento do cinzeiro e puxar para cima.

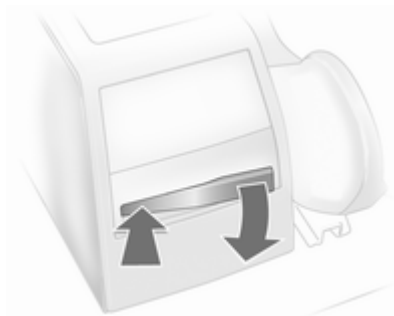
Cinzeiro, traseira

Puxar para fora empurrando num dos lados.

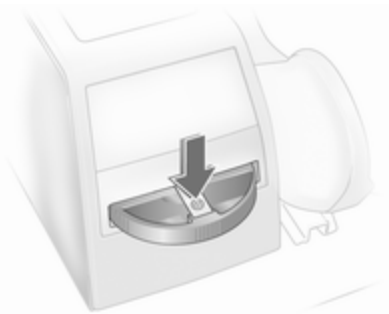

Para esvaziar, pressionar a mola e puxar o cinzeiro na vertical para trás.

Luzes de aviso, indicadores de nível e indicadores

Conjunto de instrumentos

Em algumas versões, os ponteiros dos instrumentos rodam por breve período para o fim dos mostradores quando se liga a ignição.

Velocímetro



Indica a velocidade do veículo.

Conta-quilómetros



A linha inferior indica a distância registada.

Conta-quilómetros parcial

A linha superior indica os quilómetros percorridos desde a última colocação a zero.

Para colocar a zero, pressionar o botão de reposição durante alguns segundos com a ignição ligada.

Conta-rotações



Exibe a velocidade do motor.

Conduzir de forma a que as rotações do motor sejam sempre as mais baixas possível.

Atenção

Se o ponteiro estiver na zona vermelha de perigo é porque se excedeu as rotações máximas permitidas do motor. Motor em risco.

Indicador de combustível



Indica o nível do combustível no depósito, consoante o modo de funcionamento.

O indicador de controlo  acende-se se o nível de combustível no depósito estiver baixo. Reabastecer o veículo imediatamente se piscar.

Nunca deixar o depósito ficar totalmente vazio.

A quantidade necessária para atestar o veículo pode ser inferior à capacidade do depósito

especificada, consoante a quantidade de combustível ainda existente no depósito.

Visualização do serviço

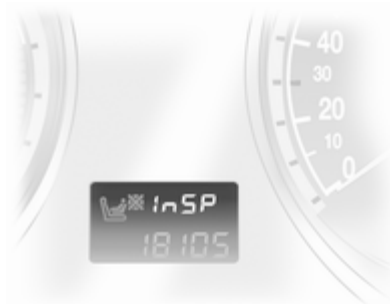

A mensagem **InSP** surge quando estiver na altura de assistência. Informações adicionais ↗ 224.

Luzes de aviso

As Luzes de aviso descritas não fazem parte de todos os veículos. A descrição aplica-se a todas as versões de instrumentos. Quando se liga a ignição, a maior parte das luzes

de aviso acendem por breves instantes para efeitos de teste de funcionalidade.

As cores dos indicadores de controlo têm o seguinte significado:

- Vermelho = Perigo, aviso importante,
- Amarelo = Aviso, informação, avaria,
- Verde = Confirmação de activação,
- Azul = Confirmação de activação.

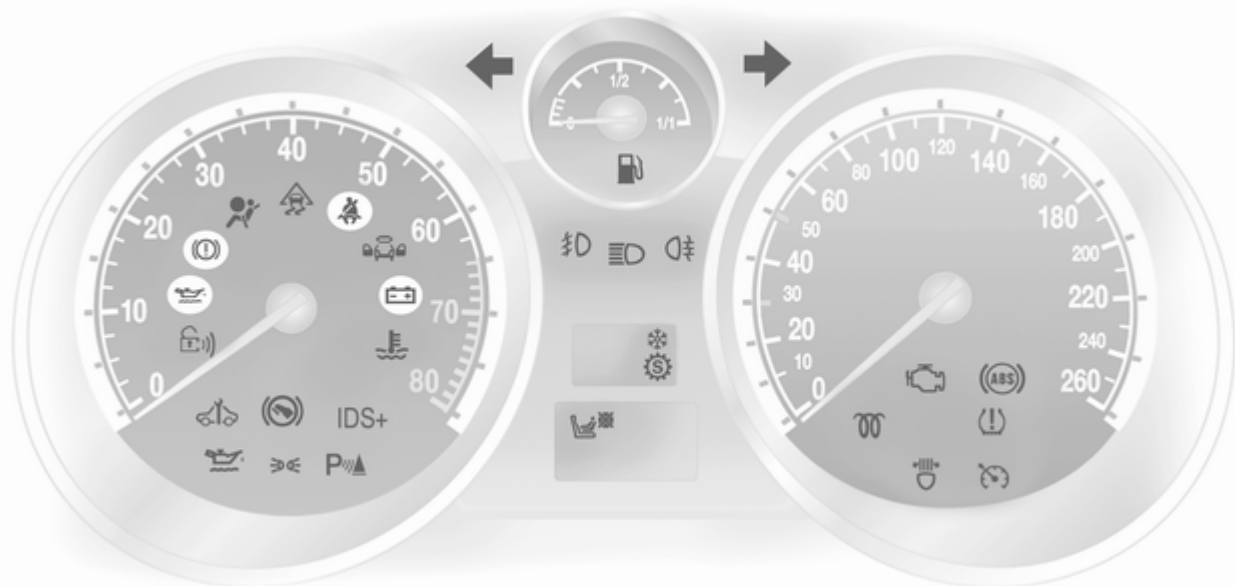

Indicador de mudança de direcção

↔ acende-se ou pisca a verde.

Acende-se

O indicador de controlo acende por breves instantes quando se acendem as luzes de presença.

Pisca

O indicador de controlo pisca se se acender o indicador de mudança de direcção ou sinais de aviso de perigo.

Pisca rápido: avaria de um indicador de mudança de direcção ou fusível associado; avaria de indicador de mudança de direcção em reboque.

Substituição de lâmpadas ↔ 180.
Fusíveis ↔ 196.

Indicadores de mudança de direcção ↔ 127.

Aviso de cinto de segurança

☠ acende-se ou pisca a vermelho.

Acende-se

Depois de ligar a ignição até se apertar o cinto de segurança.

Pisca

Depois do arranque até se apertar o cinto de segurança.

Apertar o cinto de segurança ↔ 57.

Airbags, pré-tensores dos cintos e barras de protecção em caso de capotamento

☠ acende-se a vermelho.

Quando se liga a ignição, o indicador de controlo acende-se durante cerca de 4 segundos. Se não se acender, não se apagar dentro de 4 segundos ou se acender durante a condução, isso indica que existe uma avaria no pré-tensor do cinto, nos airbags, as barras extensíveis de protecção em caso de capotamento ou no identificador de lugar ocupado

no banco do passageiro da frente. Os sistemas podem não ser accionados em caso de acidente.

O accionamento dos pré-tensores dos cintos, airbags ou barras extensíveis de protecção em caso de capotamento é indicado quando ☠ permanece aceso.

⚠ Aviso

Reparar a avaria imediatamente numa oficina.

Sistema de airbag, pré-tensores dos cintos ↔ 59, ↔ 56

Identificador de lugar ocupado no banco do passageiro da frente

☠ acende-se ou pisca a amarelo.

Aceso

Se o veículo estiver equipado com identificador de lugar ocupado no banco do passageiro da frente, ☠

acende-se durante cerca de 4 segundos depois de se ligar a ignição.

Se for detectado um sistema de segurança para crianças com emissores-receptores,

 permanece aceso. Só então é que se poderá utilizar um sistema de segurança para crianças com emissores-receptores no banco do passageiro dianteiro já que o sistema de airbags do passageiro dianteiro estará desactivado ⇨ 62.

Perigo

Se estiver montado um sistema de segurança para crianças e o indicador de controlo não se acender durante a condução, os airbags dianteiro e lateral do banco do passageiro dianteiro não estão desactivados.

Pisca

Avaria no sistema ou sistema de segurança para crianças com emissores-receptores avariado ou mal montado ⇨ 62.

Perigo

Indicador de controlo a piscar durante a condução é sinal de avaria. Reparar a avaria imediatamente numa oficina.

Sistema de segurança para crianças com emissores-receptores ⇨ 69.

Sistema de carga

 acende-se a vermelho.

Acende-se quando se liga a ignição e apaga-se pouco depois de o motor entrar em funcionamento.

Acende-se quando o motor está a trabalhar

Parar, desligar o motor. A bateria não está a carregar. O arrefecimento do motor pode ser interrompido. Em motores a diesel, o servofreio pode deixar de ser alimentado. Recorrer à ajuda de uma oficina.

Luz indicadora de avaria

 acende-se ou pisca a amarelo.

Acende-se quando se liga a ignição e apaga-se pouco depois de o motor entrar em funcionamento.

Acende-se quando o motor está a trabalhar

Avaria no sistema de controlo de emissões. Os limites de emissões permitidos poderão ser excedidos. Recorrer à ajuda de uma oficina imediatamente.

Pisca quando o motor está a trabalhar

Avaria que pode levar a danos no catalisador. Reduzir a aceleração até a luz deixar de piscar. Recorrer à ajuda de uma oficina imediatamente.

Indicação do próximo serviço

 acende-se ou pisca a amarelo.

Acende-se quando o motor está a trabalhar

Avaria nos sistemas electrónicos da caixa de velocidades ou motor
↔ 153, ↔ 158. Os sistemas electrónicos passam para um programa de funcionamento de emergência. O consumo de combustível pode aumentar e a manobrabilidade do veículo pode ser reduzida.

Se a avaria persistir depois de voltar a ligar o motor, dirigir-se a uma oficina.

Acende-se juntamente com InSP4 no mostrador de serviço

Dirigir-se a uma oficina para purgar o filtro do combustível diesel ↔ 117.

Pisca com a ignição ligada

Avaria no sistema do imobilizador. Não é possível ligar o motor ↔ 33.

Desligar a ignição e repetir o processo de arranque.

Se o indicador de controlo continuar a piscar, tentar pôr o motor a trabalhar utilizando a chave sobresselente e procurar ajuda numa oficina.

Sistema de travões e da embraiagem

Ⓢ acende-se ou pisca a vermelho.

Aceso

Acende-se depois de se ligar a ignição se o travão de mão estiver accionado ↔ 160.

Acende-se quando se destrava o travão de mão se o nível do óleo dos travões e da embraiagem estiver demasiado baixo ↔ 178.

⚠ Aviso

Parar. Não prosseguir viagem.
Consultar uma oficina.

Pisca

Em veículos com caixa de velocidades manual robotizada, pisca durante alguns segundos quando se desliga a ignição se o travão de mão não estiver aplicado.

Em veículos com caixa de velocidades manual robotizada, pisca quando se abre a porta do condutor se não houver uma mudança engatada e se o travão de mão não estiver aplicado.

Sistema de travagem antibloqueio (ABS)

Ⓢ acende-se a vermelho.

Acende-se durante alguns segundos depois de ligar a ignição. O sistema está pronto a funcionar quando o indicador de controlo se apagar.

Se o indicador de controlo não se apagar após alguns segundos, ou se se acender durante a condução, existe uma avaria no ABS. O sistema de travões mantém-se operacional mas sem regulação ABS.

Sistema de travagem antibloqueio
↪ 160.

Modo Sport

☼ acende-se a amarelo.

O símbolo acende-se quando o Modo Sport estiver ligado ↪ 152, ↪ 157.

Modo de Inverno

❄ acende-se a amarelo.

O símbolo acende-se quando o modo de Inverno estiver ligado ↪ 152, ↪ 157.

Sensores de estacionamento ultrasónicos

P▲ acende-se ou pisca a amarelo.

Acende-se

Avaria no sistema. Reparar a avaria numa oficina.

Pisca

Avaria devido a sensores sujos ou cobertos de gelo ou neve.

ou

Interferência devido a fontes de ultrasons externas. Assim que se eliminar a fonte de interferência, o sistema funcionará normalmente.

Sensores de estacionamento ultrasónicos ↪ 165.

Programa electrónico de estabilidade

⚡ pisca ou acende-se a amarelo.

Acende-se durante alguns segundos quando se liga a ignição.

Pisca durante a condução

O sistema está activo. A potência do motor pode diminuir e o veículo pode ser ligeiramente travado automaticamente ↪ 161.

Acende-se durante a condução

O sistema é desligado ou há uma avaria. É possível continuar a conduzir. A estabilidade da condução pode, no entanto, deteriorar consoante as condições da superfície da estrada.

Reparar a avaria numa oficina.

ESP®Plus ↪ 161.

Temperatura do líquido de arrefecimento do motor

🔥 acende-se a vermelho.

Acende-se quando o motor está a trabalhar

Parar, desligar o motor.

Atenção
Temperatura do líquido de arrefecimento demasiado elevada.

Verificar o nível do líquido de arrefecimento imediatamente ↪ 177.

Se existir líquido de arrefecimento suficiente, consultar uma oficina.

Filtro de partículas diesel e pré-incandescência

 acende-se ou pisca a amarelo.

Acende-se

Pré-aquecimento activado. Só é activado quando a temperatura exterior for baixa.

Pisca

em veículos equipados com filtro de partículas diesel.

O indicador de controlo  pisca se o filtro precisar de ser limpo e as condições de condução verificadas anteriormente não tiverem permitido a limpeza automática. Continuar a conduzir e se possível não deixar que a velocidade do motor baixe para menos de 2000 rpm.

O indicador de controlo  apaga assim que a operação de auto-limpeza estiver concluída.

Filtro de partículas diesel ⇨ 148.

Sistema de controlo da perda de pressão dos pneus e Sistema de controlo da pressão dos pneus

 acende-se ou pisca a vermelho ou amarelo.

Indicador de controlo acende-se a vermelho

Perda da pressão dos pneus. Parar imediatamente e verificar as pressões dos pneus. Em caso de pneus Run-Flat não se deve ultrapassar a velocidade máxima de 80 km/h ⇨ 204.

Indicador de controlo acende-se a amarelo

Avaria no sistema ou pneu montado sem sensor de pressão (p. ex. roda sobresselente). Consultar uma oficina.

Pisca

Pisca três vezes para indicar a inicialização do sistema.

Sistema de detecção de desinsuflação ⇨ 207, sistema de controlo da pressão dos pneus ⇨ 206.

Sistema de condução interactivo, controlo de amortecimento contínuo, Modo Sport

IDS+ acende-se a amarelo.

Acende-se quando se liga a ignição e apaga-se pouco depois de o motor entrar em funcionamento. Há avaria no sistema se se acender durante a condução. Reparar a avaria numa oficina.

IDS^{Plus} ⇨ 162, CDC ⇨ 163, Modo Sport ⇨ 162.

Pressão do óleo de motor

 acende-se a vermelho.

Acende-se quando se liga a ignição e apaga-se pouco depois de o motor entrar em funcionamento.

Acende-se quando o motor está a trabalhar

Atenção

A lubrificação do motor pode ser interrompida. Isso pode resultar em danos no motor e/ou em bloqueio das rodas motrizes.

1. Pressione a embraiagem.
2. Seleccionar ponto morto, colocar a alavanca selectora em **N**.
3. Sair da faixa de rodagem o mais rapidamente possível sem impedir a circulação de outros veículos.
4. Desligar a ignição.

Aviso

Quando o motor está desligado, é necessária mais força para travar e mexer a direcção.

Não retirar a chave enquanto o veículo não estiver parado, caso contrário a tranca da direcção poderá engatar inesperadamente.

Verificar o nível do óleo antes de procurar ajuda numa oficina ⇨ 176.

Nível do óleo de motor baixo

 acende-se a amarelo.

O nível do óleo de motor é verificado automaticamente.

Acende-se quando o motor está a trabalhar

Nível do óleo de motor baixo.

Verificar o nível do óleo de motor e atestar conforme necessário ⇨ 176.

Nível baixo de combustível

 acende-se ou pisca a amarelo.

Acende-se

O nível do depósito de combustível é demasiado baixo.

Pisca

Sem combustível. Reabastecer imediatamente. Nunca deixar o depósito ficar totalmente vazio.

Catalisador ⇨ 149.

Purgar o sistema de combustível diesel ⇨ 179.

Sistema Open & Start

 acende-se ou pisca a amarelo.

Pisca

A chave electrónica já não está dentro do raio de acção do habitáculo. Não é possível ligar o motor. Premir o botão **Start/Stop** durante mais um pouco de tempo para desligar a ignição.

ou

Avaria da chave electrónica.
O funcionamento continua a só ser possível por funcionamento de emergência.

Acende-se

Avaria no sistema. Tentar colocar em funcionamento com a chave sobresselente, comando ou por funcionamento de emergência. Premir o botão **Start/Stop** durante mais um pouco de tempo para desligar a ignição. Recorrer à ajuda de uma oficina.

ou

A tranca da direcção continua activada. Rodar o volante ligeiramente e pressionar o botão **Start/Stop**.

Sistema Open & Start ⇨ 22.

Aplicar o travão de pé

☹ acende-se a amarelo.

O motor com caixa de velocidades manual robotizada só pode ser posto a trabalhar se o pedal do travão

estiver premido. Se o pedal do travão não estiver premido, o indicador de controlo acende-se ⇨ 155.

Luzes exteriores

☞ acende-se a verde.

Acende-se quando as luzes exteriores estão acesas ⇨ 124.

Faróis de máximos

☹ acende-se a azul.

Acende-se quando os máximos estão acesos ou quando se faz sinal de luzes ⇨ 125.

Iluminação dianteira adaptativa

☹ acende-se ou pisca a amarelo.

Acende-se

Avaria no sistema.

Se o dispositivo de rotação da iluminação em curvas avariar, a luz de médios correspondente é desactivada e o farol de nevoeiro é ligado.

Recorrer à ajuda de uma oficina.

Pisca

Avaria no sistema. Consultar uma oficina imediatamente.

O indicador de controlo ☹ pisca durante cerca de 4 segundos depois de se ligar a ignição para lembrar que o sistema foi ligado ⇨ 125.

Iluminação dianteira adaptativa AFL ⇨ 126.

Faróis de nevoeiro

☹ acende-se a verde.

Acende-se quando os faróis de nevoeiro dianteiros estão acesos ⇨ 128.

Farol traseiro de nevoeiro

☹ acende-se a amarelo.

Acende-se quando o farol traseiro de nevoeiro está aceso ⇨ 128.

Programador de velocidade

 acende-se a verde.

Acende-se quando o sistema está ligado ⇨ 163.

Porta aberta

 acende-se a vermelho.

Acende-se quando se abre uma porta ou a porta traseira.

Mostradores de informação

Visor de informação tripla

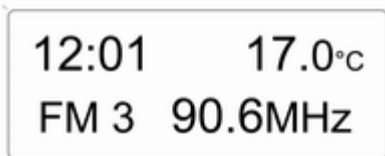

20004

Apresenta a hora, a temperatura exterior e a data ou o Sistema de informação e lazer quando ligado.

Quando a ignição estiver desligada, pode ver-se a hora, data e temperatura exterior premido por breves instantes um dos dois botões existentes por baixo do mostrador.

Computador de bordo

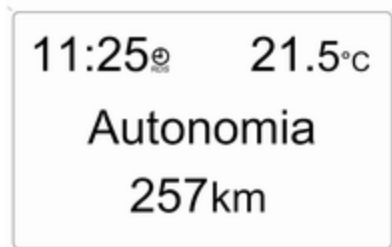

20005

Apresenta a hora, a temperatura exterior e a data ou informação sobre o Sistema de informação e lazer.

Seleccionar funções

Pode aceder-se às funções e definições do Sistema de informação e lazer através do mostrador de informação de bordo.

Para tal utilizam-se os menus e os botões do Sistema de informação e lazer.

Se não se accionar nada dentro de 5 segundos, os menus são automaticamente encerrados.

Seleccionar utilizando os botões do Sistema de informação e lazer

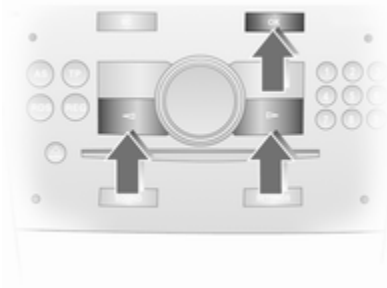

No **Configuração** menu, utilizar o botão OK para aceder à função pretendida. Utilizar os botões de setas para alterar as definições.

No **CB** menu, utilizar o botão OK para aceder à função pretendida. Utilizar o botão OK para fazer funcionar o cronómetro ou para reiniciar a medição e o cálculo.

Seleccionar utilizando a roda de ajuste esquerda no volante



Premir a roda de ajuste para abrir o menu **CB**. No menu **CB** pressionar para fazer funcionar o cronómetro ou para reiniciar a medição e o cálculo.

Rodar a roda de ajuste para aceder à função pretendida.

Definições do sistema

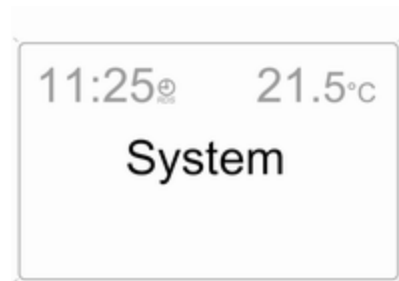

20006

Premir o botão **Settings** do Sistema de informação e lazer. O item de menu **Audio** então abre-se.

Aceder **System** com o botão da seta para a esquerda e seleccionar com o botão OK.

Sincronização automática da hora

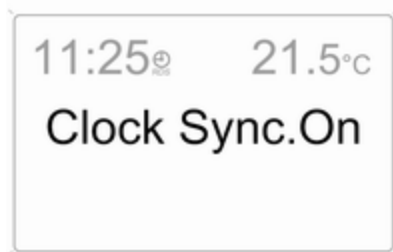

20007

O sinal RDS da maior parte dos transmissores VHF acerta a hora automaticamente. Isso pode ser identificado por  no mostrador.

Alguns transmissores não enviam o sinal de hora correcto. Nesses casos, recomendamos que se desligue a sincronização automática da hora.

Desactivar (**Clock Sync.Off**) ou activar (**Clock Sync.On**) a sincronização automática da hora com os botões de setas.

Acertar data e hora

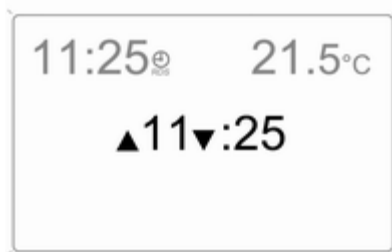

20008

O valor a alterar é assinalado com setas. Utilizar os botões de setas para proceder ao acerto pretendido.

Lógica de ignição

Consultar o manual do Sistema de informação e lazer.

Seleção do idioma

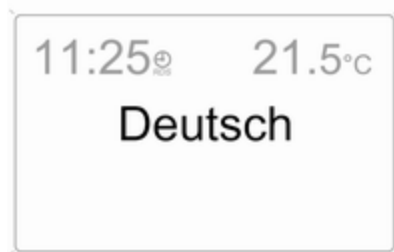

20009

O idioma do mostrador pode ser seleccionado para algumas funções. Seleccionar o idioma necessário com os botões de setas.

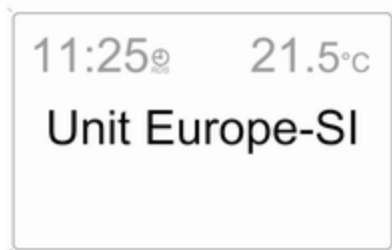
Definir unidades de medida

20010

Seleccionar a unidade de medida pretendida com os botões de setas.

Mostrador de informação gráfica, Mostrador de Informação a cores

20025

Indica a hora, temperatura exterior, data ou informação do sistema de informação e lazer (quando ligado) e informação do Sistema de ar condicionado de comando electrónico.

O Color-Info-Display apresenta a informação a cores.

O tipo de informação e a forma como é apresentada depende do equipamento do veículo e das definições efectuadas.

Seleccionar funções

As funções e as definições do sistema de informação e lazer e do sistema de ar condicionado de comando electrónico são acedidas através do mostrador.

As selecções são feitas através de menus e botões, do controlo multifunções do sistema de informação e lazer ou da roda de ajuste esquerda do volante.

Seleccionar utilizando os botões do sistema de informação e lazer

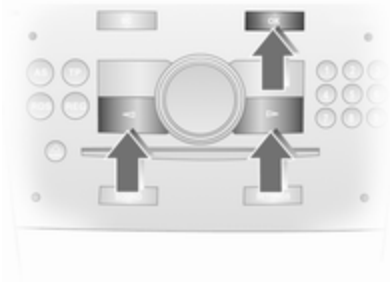

Seleccionar itens de menu através dos menus e utilizando os botões do Sistema de informação e lazer. O botão OK é utilizado para seleccionar o item realçado ou confirmar um comando.

Para sair de um menu, pressionar o botão da seta para a direita ou esquerda até **Voltar** ou **Main** aparecer e seleccionar.

Seleccionar com o controlo multifunções



Rodar o controlo multifunções para realçar os itens de menu ou comandos e para seleccionar as áreas de funções.

Premir o controlo multifunções para seleccionar o item realçado ou confirmar um comando.

Para sair de um menu, rodar o controlo multifunções até **Voltar** ou **Main** aparecer e seleccionar.

Seleccionar utilizando a roda de ajuste esquerda no volante



Rodar para seleccionar um item de menu.

Premir a roda de ajuste para seleccionar o item realçado ou confirmar um comando.

Áreas de funções

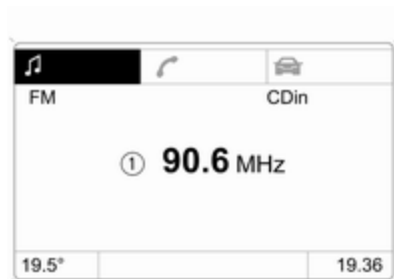

Para cada área de funções existe uma página principal (Main), que é seleccionada na parte superior do mostrador (não com o Sistema de informação e lazer CD 30 nem com o Portal do telemóvel):

- Sistema áudio,
- Sistema de navegação,
- Telefone,
- Computador de bordo.

Definições do sistema

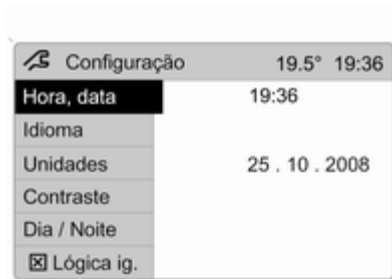

20013

Premir o botão **Main** do Sistema de informação e lazer.

Premir o botão **Settings** no Sistema de informação e lazer. No caso do Sistema de informação e lazer CD 30, não se pode seleccionar qualquer menu.

Acertar data e hora



20014

Seleccionar o item de menu **Hora, data** no menu **Configuração**.

Seleccionar os itens de menu pretendidos e proceder às definições.

Sincronização automática da hora

O sinal RDS da maior parte dos transmissores VHF acerta a hora automaticamente.

Alguns transmissores não enviam o sinal de hora correcto. Nesses casos, recomendamos que se desligue a sincronização automática da hora.

Nos sistemas de informação e lazer com sistema de navegação, a hora e a data são também harmonizadas depois de receber um sinal de satélite GPS.

A função é activada assinalando o campo em frente de **Sincron. automática tempo** no menu **Hora, data**.

Seleccção do idioma

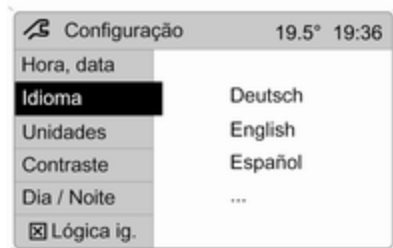

20015

O idioma do mostrador pode ser seleccionado para algumas funções.

Seleccionar o item de menu **Idioma** no menu **Configuração**.

Seleccionar o idioma pretendido.



20016

A selecção é indicada por um ► em frente do item de menu.

Nos sistemas com voz, quando se altera o idioma do mostrador o sistema pergunta se o idioma de voz também deve ser alterado - consultar o manual do Sistema de informação e lazer.

Definir unidades de medida



20017

Seleccionar o item de menu **Unidades** no menu **Configuração**.

Seleccionar a unidade pretendida.

As selecções são indicadas por um ● em frente do item de menu.

Ajustar o contraste (Graphic-Info-Display)

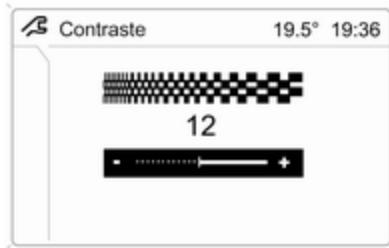

20018

Seleccionar o item de menu **Contraste** no menu **Configuração**.
Confirmar a definição pretendida.

Definir o modo de visualização

O brilho do mostrador depende da iluminação do veículo. Pode proceder-se às seguintes definições adicionais:

Seleccionar o item de menu **Dia / Noite** no menu **Configuração**.

Automático As cores são adaptadas às luzes exteriores.

Sempre design Dia texto a preto ou a cores em fundo claro.

Sempre design Noite texto a branco ou a cores em fundo escuro.

A selecção é indicada por um ● em frente do item de menu.

Lógica de ignição

Consultar o manual do Sistema de informação e lazer.

Mensagens de falha

Mensagens do veículo

As mensagens são dadas através de um painel de instrumentos ou através de avisos e sinais auditivos. As mensagens de verificação do sistema aparecem no Info-Display. Algumas aparecem abreviadas. Confirmar as mensagens de aviso com o botão multifunções ↵ 108, ↵ 111

Sinais sonoros de aviso

Ao ligar o motor ou durante a condução

- Se a chave electrónica não estiver presente ou não for reconhecida.
- Se o cinto de segurança não estiver apertado.
- Se uma das portas ou a porta traseira não estiver bem fechada no arranque.
- Se se exceder determinada velocidade com o travão de mão aplicado.

- Se a velocidade programada de fábrica for excedida.
- Se o veículo estiver equipado com caixa de velocidades manual robotizada e se abrir a porta do condutor com o motor a trabalhar, uma mudança estiver engatada e o pedal do travão não premido.

Quando o veículo estiver estacionado e se abrir a porta do condutor

- Quando a chave estiver no interruptor da ignição.
- Com as luzes exteriores acesas.
- Com sistema Open&Start e caixa de velocidades automática, se a alavanca selectora não estiver em **P**.
- Para caixa de velocidades robotizada, se o travão de mão não estiver aplicado e não houver mudança engatada quando o motor é desligado.

Ao fazer funcionar o tejadilho desdobrável

- Indicador acústico quando o tejadilho desdobrável estiver totalmente aberto ou fechado.
- Indicador acústico quando o auxiliar eléctrico de carga do veículo da bagageira estiver totalmente levantado ou baixado.
- Indicador acústico se a porta traseira não estiver fechada durante o funcionamento do tejadilho.
- Indicador acústico se a porta traseira não estiver totalmente aberta durante o funcionamento do auxiliar de carga do veículo da bagageira.
- Indicador acústico durante o funcionamento do tejadilho se o veículo ultrapassar os 30 km/h.
- Indicador acústico quando o veículo ultrapassa os 30 km/h se o tejadilho não estiver totalmente aberto ou fechado.

- Três indicadores acústicos durante o funcionamento do tejadilho ou do auxiliar de carga do veículo se o estore da bagageira não estiver fixo.
- Três indicadores acústicos durante o funcionamento do tejadilho se a temperatura exterior for inferior a -20 °C, se a tensão da bateria do veículo estiver demasiado fraca ou o sistema estiver em sobrecarga.
- Aviso acústico contínuo durante o funcionamento do tejadilho se as barras de protecção em caso de capotamento tiverem disparado.
- Aviso acústico contínuo que começa um minuto antes do fim do tempo de espera de 9 minutos com o tejadilho em posição intermédia ou o auxiliar de carga do veículo em posição levantada.
- Aviso acústico persistente ao fechar a porta traseira, se o processo de baixar do auxiliar de carga do veículo não estiver completo ou tiver sido interrompido.

Tensão da bateria

Bateria fraca no radiotelecomando ou na chave electrónica. Em veículos sem verificação do sistema, no mostrador do painel de instrumentos surge a mensagem **InSP3**. Substituir a bateria ↗ 21, ↗ 22.

Interruptor das luzes dos travões

As luzes dos travões não se acendem durante a travagem. Reparar a avaria imediatamente numa oficina.

Nível de arrefecimento do motor



20019

Nível de líquido baixo no sistema de arrefecimento do motor. Verificar o líquido de arrefecimento imediatamente ↗ 177.

Filtro de purga diesel

Se existir água no filtro de combustível diesel, no painel de instrumentos aparece a mensagem **InSP4**. Consultar uma oficina.

Iluminação

São monitorizadas luzes exteriores importantes, incluindo cabos e fusíveis. Em modo de reboque, a iluminação do reboque também é monitorizada. Os reboques com iluminação por LEDs têm de ter um adaptador que permita monitorizar essa iluminação como com lâmpadas convencionais.



20020

Caso exista uma avaria nessa iluminação, o mostrador de informação indicará essa situação ou então surgirá a mensagem **InSP2** no mostrador do painel de instrumentos.

Alarme anti-roubo

Avaria no sistema de alarme anti-roubo. Reparar a avaria numa oficina.

Pressão dos pneus

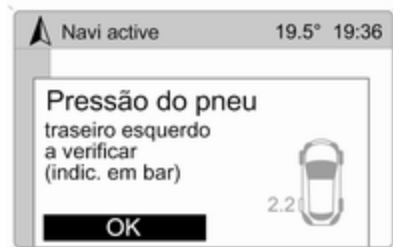

20021

Nos veículos com sistema de controlo da pressão dos pneus, se a pressão de um dos pneus for baixa o mostrador indicará qual o pneu que se deve verificar.

Reduzir a velocidade e verificar a pressão dos pneus assim que for possível. Sistema de controlo da pressão dos pneus ⇨ 206. Verificar a pressão dos pneus ⇨ 205, ⇨ 257.

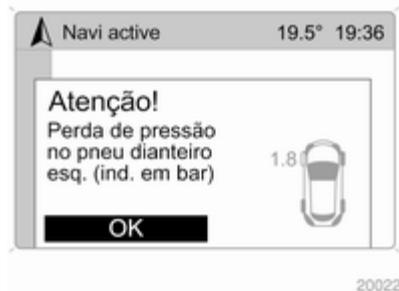

20022

Se existir uma considerável perda de pressão, aparece uma mensagem correspondente indicando qual o pneu afectado.

Sair da faixa de rodagem o mais depressa possível sem colocar em perigo os outros veículos. Parar e verificar os pneus. Montar a roda sobresselente ⇨ 213. Se estiverem montados pneus Run-Flat, a velocidade máxima é de 80 km/h.

Informação ⇨ 204. Sistema de controlo da pressão dos pneus ⇨ 206.

Nível do líquido do limpa-vidros

Nível baixo do líquido limpa-vidros. Atestar com líquido limpa-vidros ⇨ 178.

Conta-quilómetros parcial

Conta-quilómetros parcial no computador de bordo

Aceder aos dados pressionando o botão **BC** no Sistema de informação e lazer ou na roda de ajuste esquerda no volante.

Alguma informação aparece no mostrador sob a forma abreviada.

Depois de seleccionar uma função áudio, a linha inferior da função do computador de bordo apresenta mais informação.

Consumo instantâneo

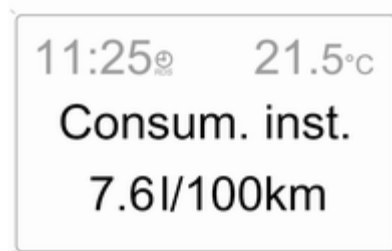

Indica o consumo instantâneo. A velocidades baixas, o consumo por hora é indicado.

Consumo médio

Indica o consumo médio. A medição pode ser colocada a zero em qualquer altura.

Consumo absoluto

Indica o combustível consumido. A medição pode ser colocada a zero em qualquer altura.

Velocidade média

Indica a velocidade média. A medição pode ser colocada a zero em qualquer altura.

As paragens durante o percurso em que se desligue a ignição não são incluídas nos cálculos.

Distância

Indica a distância percorrida. A medição pode ser colocada a zero em qualquer altura.

Autonomia

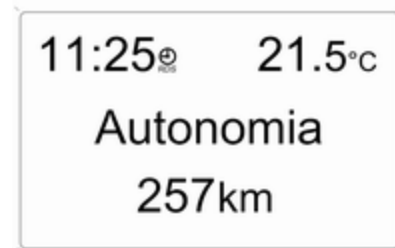

A quilometragem possível com o actual combustível é calculada com base no conteúdo do depósito de combustível no momento e no consumo actual. O mostrador apresenta valores médios.

Depois de reabastecer, a quilometragem possível com o actual combustível é actualizada automaticamente após um curto espaço de tempo.

Quando o nível de combustível no depósito estiver baixo, aparece a mensagem **Autonomia** no mostrador.

Quando o depósito estiver quase vazio, aparece a mensagem **Abastecer** no mostrador.

Cronómetro

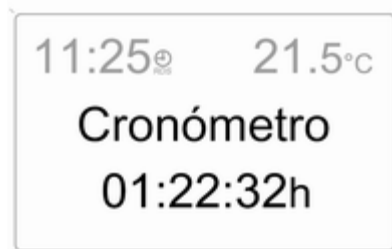

Seleccionar a função. Premir o botão **OK** ou a roda de ajuste esquerda no volante para iniciar ou parar o cronómetro.

Reiniciar o computador de bordo

Pode reiniciar-se a medição ou cálculo da informação seguinte do computador de bordo:

- Consumo médio,
- Consumo absoluto,
- Velocidade média,

- Distância,
- Cronómetro.

Seleccionar a informação do computador de bordo pretendida ⇨ 108. Para reiniciar, pressionar o botão **OK** ou a roda de ajuste esquerda no volante durante aproximadamente 2 segundos.

Conta-quilómetros parcial no mostrador de informação gráfica ou no mostrador de informação a cores

A página principal do computador de bordo dá informação sobre a autonomia, consumo actual e consumo médio de **CB 1**.

Para visualizar outros dados do computador de bordo, pressionar o botão **CB** no sistema de informação e lazer, seleccionar o menu do computador de bordo a partir do mostrador ou pressionar a roda de ajuste esquerda no volante.

Seleccionar **CB 1** ou **CB 2** no menu do computador de bordo.

Autonomia



20025

A quilometragem possível com o actual combustível é calculada com base no conteúdo do depósito de combustível no momento e no consumo actual. O mostrador apresenta valores médios.

Depois de reabastecer, a autonomia é actualizada automaticamente após um curto espaço de tempo.

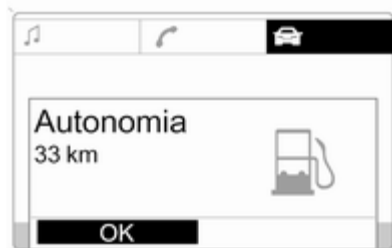

20026

Quando o nível de combustível no depósito estiver baixo, aparece a mensagem **Autonomia** no mostrador.

Quando o depósito estiver quase vazio, aparece a mensagem **Por favor abastecer** no mostrador.

O sistema de navegação ajudá-lo-á a encontrar a estação de serviço mais próxima. Consultar o manual de informação e lazer para mais informações.

Consumo instantâneo

Indicação do consumo instantâneo. A velocidades baixas, o consumo por hora é indicado.

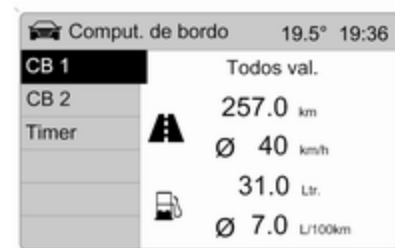

20027

Distância

Indica a distância percorrida. A medição pode ser colocada a zero em qualquer altura.

Velocidade média

Indica a velocidade média. A medição pode ser colocada a zero em qualquer altura.

As paragens durante o percurso em que se desligue a ignição não são incluídas nos cálculos.

Consumo absoluto

Indica o combustível consumido.

A medição pode ser colocada a zero em qualquer altura.

Consumo médio

Indica o consumo médio. A medição pode ser colocada a zero em qualquer altura.

Reiniciar o computador de bordo

Pode reiniciar-se a medição ou cálculo da informação seguinte do computador de bordo:

- Distância,
- Velocidade média,
- Consumo absoluto,
- Consumo médio.

Seleccionar **CB 1** ou **CB 2** no menu **Comput. de bordo**.



20028

A informação dos dois computadores de bordo pode ser colocada a zero em separado, permitindo avaliar os dados de diferentes períodos de tempo.

Seleccionar a informação do computador de bordo pretendido e confirmar.



20029

Para colocar a zero toda a informação de um computador de bordo, seleccionar o item de menu **Todos val.**

Cronómetro



Seleccionar o item de menu **Temporizador** no menu **Comput. de bordo**.

Para iniciar, seleccionar o item de menu **Start**. Para parar, seleccionar o item de menu **Paragem**.

Para colocar a zero, seleccionar o item de menu **Reset**.

O mostrador do cronómetro relevante pode ser seleccionado no menu **Opções**:

Tempo marcha sem parag.

É registado o tempo que o veículo estiver em movimento. O tempo de paragem não é incluído.

Tempo marcha com parag.

É registado o tempo que o veículo estiver em movimento. O tempo que o veículo estiver parado com a ignição ligada é incluído.

Tempo de marcha

É medido o tempo desde a activação manual com **Start** até à desactivação manual com **Reset**.

Pressão dos pneus

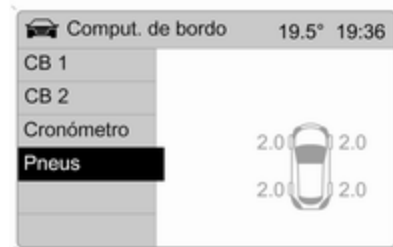

20031

Seleccionar o menu **Pneus** no menu **Comput. de bordo**.

É indicada a pressão actual de cada pneu.

Informações adicionais ⇨ 206.

Iluminação

Iluminação exterior	124
Iluminação do habitáculo	129
Características de iluminação ...	130

Iluminação exterior Interruptor das luzes

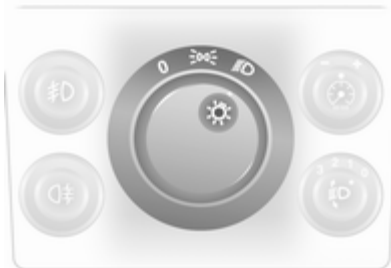

Rodar o interruptor dos faróis:

- O** = Desligar
- ☀** = Luzes laterais
- ☀** = Faróis

Indicador de controlo **☀** ⇨ 107.

Se se desligar a ignição com os faróis acesos, apenas as luzes de presença permanecerão acesas.

Controlo automático das luzes



Interruptor dos faróis definido para **AUTO**: Quando o motor está a trabalhar, os faróis acendem-se quando houver pouca iluminação exterior.

Por razões de segurança, o interruptor dos faróis deve permanecer sempre na posição **AUTO**.

Deslocar o interruptor dos faróis para **☀** se houver pouca visibilidade devido a nevoeiro ou neblina.

Máximos

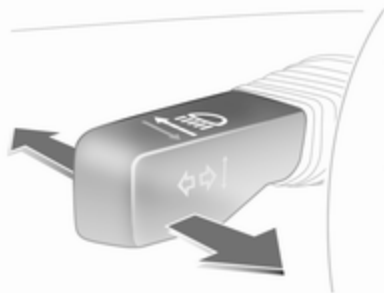

Para mudar de médios para máximos, empurrar a alavanca.

Para mudar para médios, empurrar a alavanca de novo ou puxar.

Sinal de luzes

Para fazer sinal de luzes, puxar a alavanca.

Regulação do alcance dos faróis

Regulação manual do alcance dos faróis



Adaptar o alcance dos faróis à carga do veículo para evitar encandeamento: Premir o botão para desengatar e rodar para a posição pretendida.

Veículos sem sistema de controlo de nível automático

- 0 = bancos dianteiros ocupados
- 1 = todos os bancos ocupados

- 2 = todos os bancos ocupados e bagageira carregada
- 3 = banco do condutor ocupado e bagageira carregada

Veículos com sistema de controlo de nível automático

- 0 = bancos dianteiros ocupados
- 1 = todos os bancos ocupados
- 1 = todos os bancos ocupados e bagageira carregada
- 2 = banco do condutor ocupado e bagageira carregada

Regulação automática do alcance dos faróis

O alcance dos faróis é regulado automaticamente com base na carga do veículo.

Faróis na condução no estrangeiro

O feixe dos faróis assimétrico aumenta a visibilidade na beira da estrada do lado do passageiro.

Contudo, ao conduzir em países em que a condução se faça do lado oposto da estrada, regular os faróis

para evitar encandeamento de veículos em circulação em sentido oposto.

Veículos com sistema de faróis de halogénio

Proceder ao ajuste dos faróis numa oficina.

Veículos com iluminação dianteira adaptativa

Adaptar o foco do feixe dos faróis:

1. Puxar alavanca e manter.
2. Ligar a ignição.
3. Ouve-se um sinal acústico após aproximadamente 3 segundos.

Indicador de controlo 107.

Luzes de condução diurna

Com a ignição ligada e o interruptor dos faróis na posição **O** ou **AUTO**, as luzes de presença estão ligadas. Quando o motor está a trabalhar, os faróis estão acesos.

Em veículos sem comando automático das luzes, tem de ligar-se quando começa a ficar escuro para iluminação do painel de instrumentos.

As luzes de circulação à luz do dia apagam quando se desliga a ignição.

Iluminação dianteira adaptativa

A iluminação dianteira adaptativa com faróis de bi-xénon aumenta a iluminação em curvas e aumenta o alcance dos faróis.

Iluminação em curvas

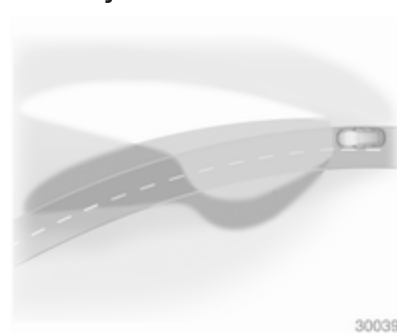

O feixe de luz roda com base na posição do volante e na velocidade.

Iluminação em auto-estrada

A velocidades mais elevadas e em condução contínua em frente, o feixe eleva-se automaticamente um pouco, aumentando assim o alcance dos faróis.

Indicador de controlo 107.

Sinais de aviso de perigo



Accionado com o botão .

Os sinais de aviso de perigo são accionados automaticamente se os airbags forem insuflados.

Indicadores de mudança de direcção

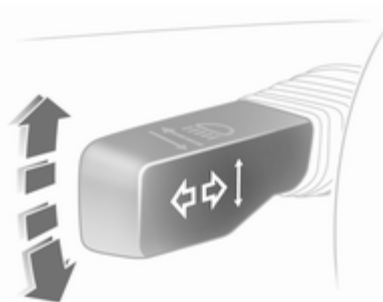

Alavanca para cima = indicador de mudança de direcção para a direita

Alavanca para baixo = indicador de mudança de direcção para a esquerda

A alavanca volta sempre à posição original.

Se a alavanca for deslocada para lá do ponto de resistência, o indicador de mudança de direcção fica ligado continuamente. Quando o volante

voltar à posição inicial, o indicador de mudança de direcção apagar-se-á automaticamente.

Para três piscadelas, p. ex. ao mudar de faixa, pressionar a alavanca até sentir resistência e depois largar.

Deslocar a alavanca até ao ponto de resistência e manter para manter o indicador aceso por mais algum tempo.

Desligar o indicador de mudança de direcção manualmente deslocando a alavanca ligeiramente.

Faróis de nevoeiro



Os faróis dianteiros de nevoeiro só podem ser ligados quando a ignição e os faróis ou luzes de presença estiverem ligados.

Accionado com o botão .

Luzes traseiras de nevoeiro

A luz traseira de nevoeiro só pode ser ligada quando a ignição e os faróis ou luzes de presença (com faróis dianteiros de nevoeiro) estiverem ligados.

Accionado com o botão .

A luz traseira de nevoeiro do veículo é desactivada durante operações de reboque.

Luzes de presença

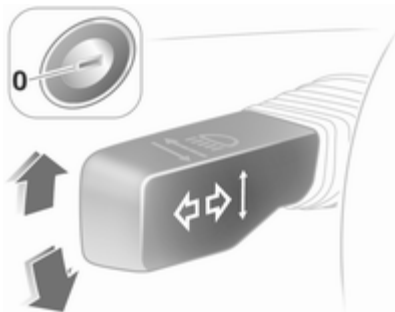

Quando o veículo estiver estacionado, pode acender-se a luz de presença de um dos lados:

1. Colocar o interruptor dos faróis em **0** ou **AUTO**.
2. Ignição desligada.
3. Deslocar a alavanca do indicador de mudança de direcção totalmente para cima (luz de presença direita) ou para baixo (luz de presença esquerda).

Confirmado por um sinal e pelo indicador de controlo do indicador de mudança de direcção correspondente.

Para desligar, ligar a ignição ou deslocar a alavanca do indicador de mudança de direcção na direcção oposta.

Luzes de marcha-atrás

As luzes de marcha-atrás acendem quando a ignição está ligada e a marcha-atrás é seleccionada.

Coberturas das luzes embaciadas

O interior das coberturas das luzes pode embaciar-se por breves instantes em condições de tempo frio e húmido, com chuva forte ou depois da lavagem. O embaciamento desaparece rapidamente por si só; para ajudar a desembaciá-las, ligar os faróis.

Iluminação do habitáculo

Controlo de iluminação do painel de instrumentos



A iluminação pode ser ajustado quando as luzes exteriores estão acesas: Premir o botão ☀ para desengatar e depois rodar e manter até se obter a iluminação pretendida.

Luzes do habitáculo

Durante a entrada e saída do veículo, as luzes dianteira e central de cortesia acendem automaticamente e depois apagam passado algum tempo.

Luz de cortesia dianteira

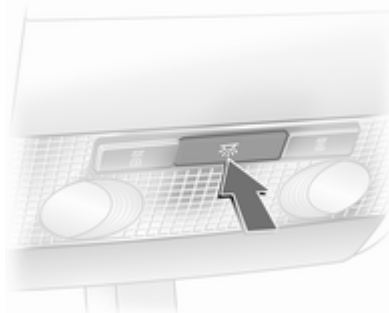

Accionada com o botão ☀.

Luzes de cortesia e luzes de leitura traseiras



Accionadas por interruptor.

I = ligado
0 = desligar
centro = automática

Luzes de leitura

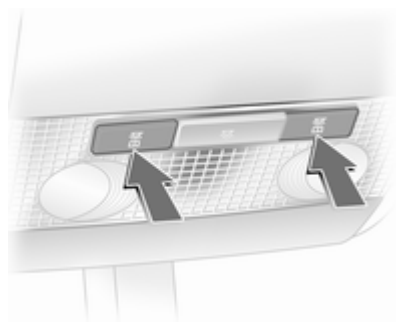

Accionadas pelos botões ou interruptores .

- I = ligar
- 0 = desligar
- centro = automática

Palas de sol

A iluminação acende quando se abre a tampa.

Características de iluminação

Iluminação da consola central

Luz de destaque na caixa do retrovisor interior. Iluminação da consola central regulada automaticamente e dependente da luz do dia.

Iluminação de entrada no veículo

Depois de destrancar o veículo, a iluminação do painel de instrumentos e as luzes das placas de matrícula acendem-se durante alguns segundos.

Arranque  17.

Iluminação de saída no veículo

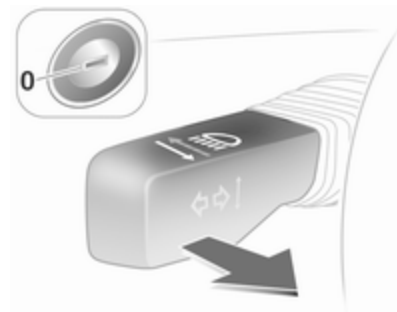

Os faróis e as luzes de marcha-atrás acendem-se durante aproximadamente 30 segundos depois de o sistema ser activado e de se fechar a porta do condutor.

Activação

1. Desligar a ignição.
2. Retirar a chave da ignição.
3. Abrir a porta do condutor.

4. Puxar a alavanca do indicador de mudança de direcção.

5. Fechar a porta do condutor.

Se a porta do condutor não estiver fechada, as luzes apagam-se após dois minutos.

A iluminação é desligada imediatamente se se puxar a alavanca do indicador de mudança de direcção com a porta do condutor aberta.

Protecção para evitar a descarga da bateria

Para evitar que a bateria se descarregue, todas as luzes do habitáculo são apagadas automaticamente após 10 minutos quando se desliga a ignição.

Sistema de informação e lazer

Introdução	132
Rádio	132
Leitores de áudio	133
Sistema de informação e lazer para os bancos traseiros	133
Telemóvel	134

Introdução

Funcionamento

O sistema de informação e lazer funciona conforme descrito no respectivo manual.

Rádio

Recepção de emissoras

A recepção de emissoras pode ser interrompida devido a electricidade estática, ruídos ou distorção

- mudanças de distância do transmissor,
- recepção multitrajecto devido ao reflexo,
- ensombrecimento.

Leitores de áudio Dispositivos auxiliares

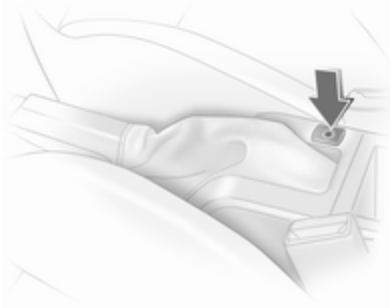

Uma fonte de áudio externa, como por exemplo um leitor de CDs portátil, pode ser ligada na entrada AUX utilizando uma ficha de 3,5 mm.

Manter sempre a entrada AUX limpa e seca.

Sistema de informação e lazer para os bancos traseiros

Sistema áudio para os bancos traseiros



Twin Audio permite escolher entre a fonte de áudio do sistema de informação e lazer ou outra fonte de áudio. Só se pode controlar uma fonte de áudio não actualmente activa no sistema de informação e lazer.

Estão disponíveis duas ligações para auscultadores, com comandos de volume independentes.

Telemóvel

Equipamento de telemóveis e rádio CB

Instruções de montagem e de funcionamento

Ao instalar e trabalhar com um telemóvel, devem cumprir-se as instruções de montagem específicas do veículo e as instruções dos fabricantes do telemóvel e do equipamento mãos-livres. O não cumprimento dessas instruções pode invalidar a aprovação tipo do veículo (Directiva da UE 95/54/CE).

Recomendações para um funcionamento sem problemas:

- Uma antena exterior instalada profissionalmente para obter o máximo alcance possível,
- Potência máxima de transmissão de 10 watts,
- Instalação do telefone num local adequado; prestar atenção à Nota relevante ⇨ 59.

Procurar aconselhamento sobre pontos de instalação de antena exterior ou de suportes de equipamento pré-determinados e sobre formas de utilizar dispositivos com potência de transmissão superior a 10 watts.

A utilização de fixações mãos-livres sem antena exterior com normas de telemóveis GSM 900/1800/1900 e UMTS só é autorizada se a potência máxima de transmissão do telemóvel for de 2 watts para GSM 900 ou 1 watt para os outros tipos.

Por razões de segurança, não utilizar o telefone durante a condução. Até a utilização de um sistema mãos-livres pode constituir uma distração durante a condução.

Aviso

Operar equipamento rádio e telemóveis que não cumpram as normas de telemóveis acima referidas só é permitido com uma antena montada no exterior do veículo.

Atenção

Os telemóveis e o equipamento rádio podem causar mau funcionamento nos sistemas electrónicos do veículo quando operados no interior do veículo sem antena exterior, excepto se cumprirem as normas acima referidas.

Climatização

Sistemas de climatização	135
Grelhas de ventilação	142
Manutenção	143

Sistemas de climatização

Sistema de aquecimento e ventilação







Comandos para:

- Distribuição do ar
- Temperatura
- Velocidade da ventoinha

Óculo traseiro aquecido  38.

Distribuição do ar

-  = para área da cabeça e espaço para os pés
-  = para área da cabeça
-  = para pára-brisas e janelas das portas dianteiras
-  = para pára-brisas, janelas das portas dianteiras e espaço para os pés
-  = para espaço para os pés

É possível proceder a definições intermédias.

Temperatura



Vermelho = Quente
Azul = Frio

O aquecimento só será totalmente eficaz quando o motor tiver atingido a temperatura de funcionamento normal.

Velocidade da ventoinha

Ajustar o fluxo de ar regulando a ventoinha para a velocidade pretendida.



Desembaciamento e descongelamento das janelas

- Colocar o comando da distribuição do ar em .
- Regular o comando da temperatura para o nível de calor máximo.
- Regular a velocidade da ventoinha para o nível máximo.
- Ligar o óculo traseiro aquecido .
- Abrir as saídas de ar laterais conforme pretendido e direccioná-las para as janelas das portas.
- Para aquecimento simultâneo do espaço para os pés, regular o comando da distribuição do ar para .

Sistema de ar condicionado



Para além do sistema de aquecimento e ventilação, o sistema de ar condicionado possui:

-  = Arrefecimento
-  = Recirculação de ar

Arrefecimento

É accionado com o botão  e só funciona quando o motor e a ventoinha estão a trabalhar.

O sistema de ar condicionado arrefece e desumidifica (seca) assim que a temperatura exterior está

ligeiramente acima do ponto de congelação. Por isso pode haver condensação e pingos por baixo do veículo.

Se não for necessário qualquer arrefecimento ou desumidificação, desligar o sistema de arrefecimento para poupar combustível.

Sistema de recirculação do ar

Accionado com o botão .

Aviso

O movimento de ar fresco é reduzido no modo de recirculação. No funcionamento sem arrefecimento a humidade do ar aumenta, pelo que os vidros podem embaciarse. A qualidade do ar do habitáculo deteriora-se e os ocupantes podem sentir sonolência.

Distribuição de ar para 
Recirculação de ar desactivada.

Arrefecimento máximo

Abrir as janelas por breves instantes para que o ar quente se disperse rapidamente.

- Arrefecimento ☀ ligado.
- Sistema de circulação de ar ↻ ligado.
- Colocar o comando da distribuição do ar em ❄.
- Regular o comando da temperatura para o nível de frio máximo.
- Regular a velocidade da ventoinha para o nível máximo.
- Abrir todas as saídas de ar.

Desembaciamento e descongelação das janelas

- Arrefecimento ☀ ligado.
- Colocar o comando da distribuição do ar em ❄.
- Definir o comando da temperatura para o nível de calor máximo.
- Regular a velocidade da ventoinha para o nível máximo.
- Ligar o óculo traseiro aquecido ☀ 38.

- Abrir as saídas de ar laterais conforme pretendido e direccioná-las para as janelas das portas.
- Para aquecimento simultâneo do espaço para os pés, regular o comando da distribuição do ar para ❄.

Sistema de ar condicionado automático



Comandos para:

- Distribuição do ar
- Temperatura
- Velocidade da ventoinha

- ☀ = Arrefecimento
- ↻ = Recirculação de ar
- ☀ 38 = Desembaciamento e descongelação

Óculo traseiro aquecido ☀ 38.





A temperatura pré-seleccionada é regulada automaticamente. No modo automático a velocidade da ventoinha regula o fluxo de ar automaticamente.

Modo automático

Regulação básica para conforto máximo:

- Regular o comando da ventoinha para A.
- Regular o comando da distribuição do ar para a regulação pretendida.
- Predefinir a temperatura para o nível pretendido.
- Arrefecimento ☀ ligado.
- Abrir todas as saídas de ar.

Distribuição do ar

-  = para área da cabeça e espaço para os pés
-  = para área da cabeça
-  = para pára-brisas e janelas das portas dianteiras
-  = para pára-brisas, janelas das portas dianteiras e espaço para os pés
-  = para espaço para os pés

É possível proceder a definições intermédias.

Pré-selecção da temperatura

Colocar o comando da temperatura na posição pretendida. É possível proceder a definições intermédias.

Por razões de conforto, alterar a temperatura apenas por pequenas etapas.

Nas posições extremas não há regulação da temperatura. O sistema de ar condicionado funciona com arrefecimento ou aquecimento máximos.

O aquecimento só será totalmente eficaz quando o motor tiver atingido a temperatura de funcionamento normal.

Velocidade da ventoinha

No modo automático **A** a velocidade da ventoinha regula o fluxo de ar automaticamente. Se necessário, pode regular-se o fluxo de ar manualmente.

Arrefecimento

É accionado com o botão  e só funciona quando o motor e a ventoinha estão a trabalhar.

O sistema de ar condicionado arrefece e desumidifica (seca) quando a temperatura exterior está acima de um determinado nível. Por isso pode haver condensação e pingos por baixo do veículo.

Se não for necessário qualquer arrefecimento ou desumidificação, desligar o sistema de arrefecimento para poupar combustível.

Sistema de recirculação do ar



O modo de recirculação do ar é accionado com o botão .

Aviso

O movimento de ar fresco é reduzido no modo de recirculação. No funcionamento sem arrefecimento a humidade do ar aumenta, pelo que os vidros podem embaciar-se. A qualidade do ar do habitáculo deteriora-se e os ocupantes podem sentir sonolência.

Arrefecimento máximo

Abrir as janelas por breves instantes para que o ar quente desapareça rapidamente.



- Arrefecimento  ligado.
- Colocar o comando da distribuição do ar em .
- Colocar o comando da temperatura no valor de temperatura pretendido.

- Regular o comando da ventoinha para **A**.
- Abrir todas as saídas de ar.

O controlo da climatização automático arrefece automaticamente até ao valor especificado com potência de arrefecimento máximo.

Com o comando da temperatura regulado para o valor mínimo, o sistema funciona continuamente em arrefecimento máximo. O sistema está automaticamente definido para recirculação de ar quando o ar condicionado está ligado.



Desembaciamento e descongelamento das janelas

- Arrefecimento ☼ ligado.
- Premir o botão : na posição **A**, a ventoinha passa automaticamente para velocidade máxima e a distribuição do ar é direccionada para o pára-brisas.
- Regular o comando da temperatura para o nível de calor máximo.
- Ligar o óculo traseiro aquecido .

Sistema de ar condicionado de comando electrónico



Comandos para:

- Temperatura
 - Distribuição do ar e selecção do menu
 - Velocidade da ventoinha
- AUTO** = Modo automático
 = Recirculação de ar
 = Desembaciamento e descongelação

Óculo traseiro aquecido  ↪ 38.

A temperatura pré-seleccionada é regulada automaticamente. No modo automático, a velocidade da ventoinha e a distribuição do ar regulam automaticamente o fluxo de ar.

O sistema pode ser adaptado manualmente utilizando os comandos da distribuição do ar e do fluxo de ar.



20032

Os dados são apresentados no Info-Display. As alterações são indicadas por breves instantes no Info-Display, que surge com prioridade sobre o menu actualmente apresentado.

O Sistema de ar condicionado de comando electrónico só está totalmente operacional quando o motor está a trabalhar.

Para um funcionamento correcto, não tapar o sensor no painel de instrumentos.

Modo automático

Regulação básica para conforto máximo:

- Premir o botão **AUTO**.
- Abrir todas as saídas de ar.
- **Ar condicionado** ligado.
- Regular a temperatura pretendida.

Pré-selecção da temperatura

As temperaturas podem ser reguladas para o valor pretendido.

Por razões de conforto, alterar a temperatura apenas por pequenas etapas.

Se estiver definida a temperatura mínima, no mostrador aparece **Lo** e o sistema de ar condicionado de comando electrónico funciona em arrefecimento máximo.

Se estiver definida a temperatura máxima, no mostrador aparece **Hi** e o sistema de ar condicionado de comando electrónico funciona em aquecimento máximo.



Velocidade da ventoinha

A velocidade da ventoinha seleccionada é indicada com **☼** e um número no mostrador.

Se a ventoinha for desligada o ar condicionado também é desactivado.

Para voltar ao modo automático:
Premir o botão **AUTO**.

Desembaciamento e descongelamento das janelas

Premir o botão .  aparece no mostrador.

A temperatura e a distribuição do ar são reguladas automaticamente e a ventoinha funciona a velocidade elevada.

Para voltar ao modo automático:
pressionar o botão  ou **AUTO**.

Ligar o óculo traseiro aquecido .

Definições manuais no menu de climatização

As definições do sistema de controlo da climatização podem ser alteradas através do comando central, dos botões e dos menus apresentados no mostrador.

Para ver o menu, pressionar o comando central. O menu **Clima** aparece no mostrador.

Os itens de menu individuais são assinalados rodando o comando central e são seleccionados pressionando esse comando.

Para sair de um menu, rodar o comando central até **Voltar** ou **Principal** aparecer e seleccionar.

Distribuição do ar

Rodar o comando central. O menu **Distrib. Ar** é activado, indicando as definições de distribuição de ar possíveis:

- Superior = para pára-brisas e janelas das portas dianteiras.
- Centro = para ocupantes do veículo.
- Inferior = para espaço para os pés.

Também se pode aceder ao menu **Distrib. Ar** através do menu **Clima**.

Voltar à distribuição de ar automática: Desactivar a definição correspondente ou pressionar o botão **AUTO**.

Arrefecimento

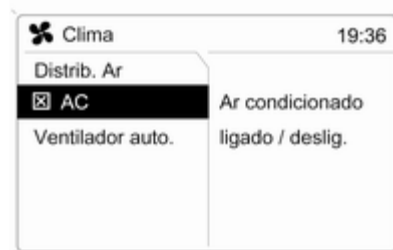

No menu **Clima**, seleccionar o item de menu **AC** e activar ou desactivar o arrefecimento.

O sistema de ar condicionado arrefece e desumidifica (seca) quando a temperatura exterior está acima de um determinado nível. Por isso pode haver condensação e pingos por baixo do veículo.

Se não for necessário qualquer arrefecimento ou desumidificação, desligar o sistema de arrefecimento para poupar combustível; **Eco** aparece no mostrador.

Regulação da ventoinha em modo automático

A regulação da ventoinha em modo automático pode ser adaptada.

Seleccionar o item de menu **Ventilador automático** a partir do menu **Clima** e seleccionar a regulação de ventoinha pretendida.

Modo de recirculação de ar manual

O modo de recirculação de ar manual é accionado com o botão .

Aviso

O movimento de ar fresco é reduzido no modo de recirculação. No funcionamento sem arrefecimento a humidade do ar aumenta, pelo que os vidros podem embaciarse. A qualidade do ar do habitáculo deteriora-se e os ocupantes podem sentir sonolência.

Ar condicionado com motor desligado

Quando a ignição está desligada, o calor ou arrefecimento residual no sistema pode ser utilizado para controlo do ar condicionado no habitáculo.

Premir o botão **AUTO** com a ignição desligada. No mostrador aparecerá **Ar condicionado residual ligado** por breves instantes.

O controlo do ar condicionado residual só pode funcionar durante um período de tempo limitado. Para cancelar, pressionar o botão **AUTO**.

Aquecimento auxiliar

Aquecedor de ar

O Quickheat é um aquecedor de ar eléctrico auxiliar que aquece o habitáculo mais rapidamente.

Aquecedor do líquido de arrefecimento

Os veículos com motor diesel estão equipados com um aquecimento auxiliar alimentado a combustível.

Grelhas de ventilação

Saídas de ar ajustáveis

Quando o arrefecimento estiver ligado, deve haver pelo menos uma saída de ar aberta para evitar que o evaporador crie gelo devido a falta de movimento de ar.



Para abrir a saída de ar, rodar a roda reguladora para **I**.



Direccionar o fluxo de ar inclinando e girando as palhetas.

Para fechar a saída de ar, rodar a roda reguladora para **O**.

⚠ Aviso

Não fixar quaisquer objectos às alhetas das saídas de ar. Em caso de acidente corre o risco de danos e ferimentos.

Saídas de ar fixas

Por baixo do pára-brisas e das janelas das portas e nos espaços para os pés há saídas de ar adicionais.

Manutenção

Entrada de ar

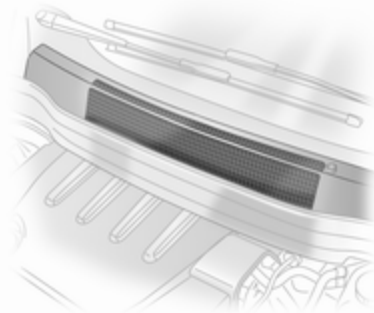

As entradas de ar à frente do pára-brisas no compartimento do motor deverão permanecer desobstruídas de modo a permitir a entrada de ar. Retirar quaisquer folhas, sujidade ou neve.

Filtro de pólen

O filtro de pólen remove poeira, fuligem, pólen e esporos do ar que entra no veículo através da entrada de ar.

Funcionamento normal do ar condicionado

Para assegurar que o desempenho é continuamente eficiente, o arrefecimento deve ser accionado durante alguns minutos uma vez por mês, independentemente do clima e da época do ano. Não é possível ligar o arrefecimento quando a temperatura exterior é demasiado baixa.

Serviço

Para um óptimo desempenho do sistema de arrefecimento, recomenda-se que o sistema de controlo da climatização seja verificado anualmente, a partir do terceiro ano a contar do primeiro registo do veículo, incluindo:

- Teste de pressão e funcionalidade
- Funcionalidade do aquecimento
- Verificação de fugas
- Verificar correias de accionamento

- Limpeza de condensador e drenagem do evaporador
- Verificação do desempenho

Condução e funcionamento

Sugestões para condução	145
Arranque e manuseamento	145
Gases de escape	148
Caixa de velocidades automática	150
Caixa de velocidades manual	154
Caixa de velocidades manual de comutação automática	155
Travões	159
Sistemas de condução	161
Programador de velocidade	163
Sistemas de detecção	165
Combustível	166
Rebocar	168

Sugestões para condução

Controlo do veículo

Nunca aproveitar o movimento do veículo com o motor desligado

Muitos sistemas não funcionarão nessa situação (por ex. unidade do servofreio, direcção assistida). Conduzir nessa situação é perigoso para si e para os outros.

Pedais

Para assegurar que o curso do pedal está desimpedido, não deverão existir tapetes na área dos pedais.

Arranque e manuseamento

Rodagem de veículo novo

Nas primeiras viagens com o veículo não travar a fundo desnecessariamente.

A primeira vez que se conduzir o veículo pode haver fumo por causa de ceras e óleo que se evaporam pelo sistema de escape. Depois de conduzir o veículo pela primeira vez, estacionar o veículo ao ar livre durante algum tempo e evitar inalar os fumos.

Durante o período de rodagem pode haver um maior consumo de combustível e de óleo de motor.

Posições do interruptor da ignição

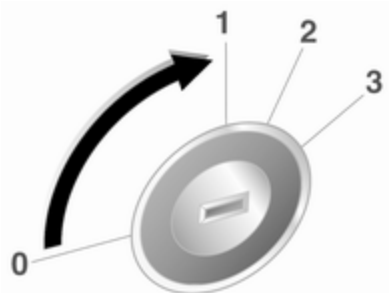

30051

- 0 = Ignição desligada
- 1 = Tranca da direcção destrancada, ignição desligada
- 2 = Ignição ligada, em veículos com motor diesel: pré-aquecimento
- 3 = Arranque

Ligar o motor

Ligar o motor com o interruptor da ignição

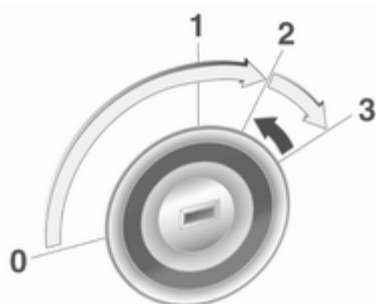

30047

Accionar a embraiagem e o travão, caixa de velocidades automática em **P** ou **N**, não acelerar; em motores a diesel, rodar a chave para a posição 2 para pré-aquecimento até o indicador de controlo apagar; rodar a chave brevemente para a posição 3 e largar a chave quando o motor começar a trabalhar.

Antes de voltar a pôr o motor a trabalhar ou para desligar o motor, rodar a chave para 0.

Ligar o motor com o botão Start/Stop



A chave electrónica tem de estar no interior do veículo. Accionar a embraiagem e o travão, caixa de velocidades automática em **P** ou **N**, não acelerar; em motores a diesel, pressionar o botão durante breves instantes para pré-aquecimento, mexer o volante ligeiramente para o destrancar, esperar até o indicador de controlo se apagar; depois

pressionar o botão durante 1 segundo e largar quando o motor começar a trabalhar.

Para repetir o procedimento de arranque ou para desligar o motor, pressionar novamente o botão.

Arranque do veículo a baixas temperaturas

É possível ligar o motor sem aquecedor adicional, até -25° C nos motores diesel e até -30 °C nos motores a gasolina. É necessário um óleo de motor com a viscosidade correcta, o combustível correcto, assistência efectuada e uma bateria com carga suficiente. Em temperaturas inferiores a -30 °C a caixa de velocidades automática e a caixa de velocidades manual robotizada, necessitam de uma fase de aquecimento de cerca de 5 minutos. A alavanca selectora deve estar na posição **P** respectivamente **N**.

Marcha por inércia

A alimentação de combustível é automaticamente interrompida durante uma marcha por inércia, ou seja, quando o veículo é conduzido com uma mudança engatada mas sem carregar no acelerador.

Estacionamento

- Não estacionar o veículo numa superfície facilmente inflamável. A temperatura elevada do sistema de escape pode provocar a inflamação da superfície.
- Aplicar sempre o travão de mão sem carregar no botão de destravagem. Aplicar com a maior firmeza possível em descidas ou subidas. Carregar no pedal do travão ao mesmo tempo para reduzir a força de accionamento.
- Desligar o motor e a ignição. Rodar o volante até a tranca da direcção engatar.
- Se o veículo estiver numa superfície nivelada ou numa subida, engatar a primeira ou

colocar a alavanca selectora em **P** antes de desligar a ignição. Numa subida, virar as rodas dianteiras para o lado contrário ao do passeio.

Se o veículo estiver numa descida, engatar a marcha-atrás ou colocar a alavanca selectora em **P** antes de desligar a ignição. Virar as rodas dianteiras na direcção do passeio.

- Trancar o veículo e activar o sistema de segurança anti-roubo e alarme anti-roubo.

Gases de escape

Escape do motor

⚠ Perigo

Os gases de escape do motor contêm monóxido de carbono venenoso que não tem cor nem cheiro e que pode ser fatal se inalado.

Se os gases de escape entrarem no interior do veículo, abrir os vidros. Reparar a avaria numa oficina.

Evitar conduzir com a bagageira aberta, caso contrário podem entrar gases de escape no veículo.

Filtro de partículas diesel

O filtro de partículas diesel filtra partículas de fuligem nocivas retirando-as dos gases de escape. O sistema inclui uma função de auto-limpeza que funciona automaticamente durante

a condução. O filtro é limpo procedendo à combustão das partículas de fuligem a elevada temperatura. Esse processo ocorre automaticamente a determinadas condições de condução e pode demorar até 25 minutos. Durante esse período pode haver um maior consumo de combustível. A emissão de odores e fumo é normal durante esse processo.



Em determinadas condições de condução, p. ex. em pequenos percursos, o sistema não consegue limpar-se automaticamente.

Se o filtro precisar de ser limpo e as condições de condução verificadas anteriormente não tiverem permitido essa limpeza automática, o indicador de controlo  pisca. Continuar a conduzir, manter a velocidade do motor acima das 2000 rpm. Efectuar reduções de caixa se necessário. A limpeza do filtro de partículas diesel tem então início.

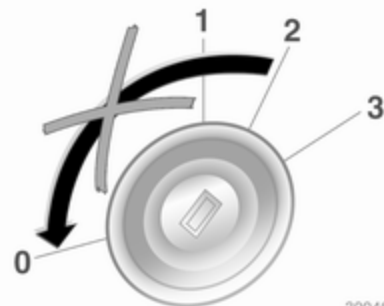

30046

Durante a limpeza não se deve parar o veículo nem desligar o motor.

Atenção

Se o processo de limpeza for interrompido mais de uma vez, existe um grande risco de provocar danos graves no motor.

A limpeza é mais rápida a velocidades e cargas de motor elevadas.



O indicador de controlo  apaga-se assim que a operação de auto-limpeza estiver concluída.

Catalisador

O catalisador reduz a quantidade de substâncias nocivas presentes nos gases de escape.

Atenção

Tipos de combustível diferentes dos referidos nas páginas ⇨ 166, ⇨ 230 podem danificar o catalisador ou componentes electrónicos.

A gasolina que não seja queimada sobreaquecerá e causará danos no catalisador. Por isso, evitar a utilização excessiva do motor de arranque, evitar conduzir até esvaziar totalmente o depósito de combustível e evitar colocar o motor a trabalhar por empurrão ou reboque.

Em caso de falha de ignição, motor com funcionamento irregular, redução no desempenho do motor ou outros problemas invulgares, levar o veículo a uma oficina o mais rapidamente possível para que

a situação seja rectificada. Numa emergência, o veículo pode ser conduzido por um curto período de tempo a baixa velocidade e com uma velocidade do motor também baixa.

Caixa de velocidades automática

A caixa de velocidades automática permite efectuar passagens de caixa automáticas (modo automático) e a versão com ActiveSelect também permite efectuar passagens de caixa manuais (modo manual).

Visualização da caixa de velocidades



O modo ou mudança seleccionados são apresentados no mostrador da caixa de velocidades.

Alavanca selectora



- P** = Posição de estacionamento, rodas dianteiras bloqueadas, engatar apenas quando o veículo estiver parado e o travão de mão estiver aplicado
- R** = Marcha-atrás, engatar apenas quando o veículo estiver parado
- N** = Ponto morto
- D** = Modo automático com todas as mudanças



A alavanca selectora só pode ser retirada da posição **P** ou **N** quando a ignição estiver ligada e o pedal do travão estiver premido (bloqueio da alavanca selectora).

Quando a alavanca selectora estiver em **N**, o bloqueio da alavanca selectora é activado após um tempo de espera e apenas se o veículo estiver parado.



Quando a alavanca selectora estiver na posição **P** ou **N**, o indicador de controlo (☹) na faixa do indicador de mudança acende-se a vermelho quando a alavanca selectora estiver bloqueada. Se a alavanca selectora não estiver na posição **P** quando se desliga a ignição, o indicador de controlo (☹) e **P** na faixa do indicador de mudança pisca.

Para engatar **P** ou **R**, pressionar o botão na alavanca selectora.

Quando se selecciona a posição **N**, pressionar o pedal do travão ou engatar o travão de mão antes de arrancar.

Não acelerar ao engatar uma mudança. Nunca pressionar o pedal do acelerador e o pedal do travão ao mesmo tempo.

Quando se engata uma mudança, o veículo começa lentamente a andar quando se tira o pé do pedal do travão.

Mudanças 3, 2, 1

3, 2, 1 = A caixa de velocidades não passa para a mudança superior seguinte.

Premir o botão na alavanca selectora para engatar **3** ou **1**.

Seleccionar **3**, **2** ou **1** apenas para impedir passagens para mudanças superiores ou para ajudar na travagem com o motor.

Travagem com o motor

Para utilizar o efeito de travagem com o motor, seleccionar uma mudança inferior na altura certa numa descida.

Balançar o veículo

Dar "esticões" com a caixa só é permitido se o veículo estiver preso em areia, lama ou neve. Deslocar a alavanca selectora entre **D** e **R** repetidamente. Não acelerar muito o motor e evitar acelerações repentinas.

Estacionamento

Aplicar o travão de mão e engatar **P**.

A chave de ignição só pode ser retirada quando a alavanca selectora estiver na posição **P**.

Modo manual



Deslocar a alavanca selectora da posição **D** para a esquerda e depois para a frente ou para trás.

+ = Mudar para mudança superior.

- = Mudar para mudança inferior.

Se se seleccionar uma mudança superior quando a velocidade do veículo for demasiado baixa, ou uma mudança inferior quando a velocidade do veículo for demasiado alta, a passagem não é efectuada.

Se a velocidade do motor for demasiado baixa, a caixa de velocidades passa automaticamente para uma mudança inferior acima de uma velocidade do veículo específica.

A velocidades de motor elevadas não há passagem automática para uma mudança superior.

Por razões de segurança, no modo manual kickdown também está disponível.

Programas de condução com comando electrónico

- Depois de um arranque a frio, o programa da temperatura de funcionamento aumenta a velocidade do motor para que o catalisador atinja rapidamente a temperatura necessária.
- A função de passagem automática para ponto morto coloca o motor ao ralenti assim que o veículo pára com uma mudança de marcha em frente engatada.

- O programa adaptativo adapta as passagens de caixa às condições de condução, p. ex. inclinações ou cargas superiores.
- Quando o modo Sport está engatado, o veículo efectua passagens de caixa a velocidades de motor mais elevadas (a não ser que o programador de velocidade esteja ligado). Modo Sport ⇨ 162.

Programa de Inverno ❄



Activar o programa de Inverno para ajudar o arranque em piso escorregadio.

Activação em veículos sem modo manual

Premir o botão  com **P**, **R**, **N**, **D** ou **3** engatada. O veículo arranca em 3.^a.

Activação em veículos com modo manual

Em modo automático, pressionar o botão . Consoante as condições da estrada, o veículo arranca em 2.^a ou 3.^a.

Desactivação

O programa de Inverno é desligado:

- pressionando o botão  de novo
- seleccionando manualmente **2** ou **1**
- mudando para modo manual
- desligando a ignição
- ou se a temperatura do óleo da caixa de velocidades estiver demasiado alta

Kickdown

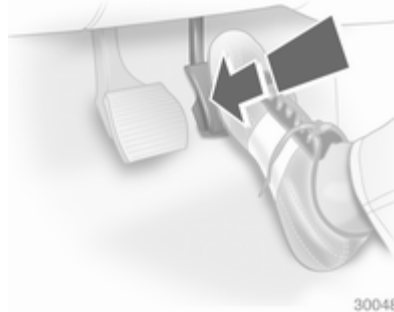

Se o pedal do acelerador for premido para além do ponto de pressão, a caixa de velocidades passa para uma mudança inferior consoante a velocidade do motor.

Avaria

Em caso de uma avaria,  acende-se. A caixa de velocidades deixa de efectuar passagens de caixa automaticamente. Pode-se prosseguir viagem com passagens manuais.

Reparar a avaria numa oficina.

Versão sem modo manual

A 2.^a não está disponível. Passagens de caixa manuais:

1 = 1.^a

2 = 3.^a

3, D = 4.^a

Versão com modo manual

Só está disponível a mudança mais elevada. Consoante a avaria, a 2.^a também pode estar disponível em modo manual.

Corte de corrente

Em caso de um corte de corrente, a alavanca selectora não pode ser retirada da posição **P** ou **N**.

Se a bateria estiver descarregada, colocar o motor a trabalhar com cabos auxiliares de arranque ⇨ 216.



Se a bateria não for a causa da avaria, libertar a alavanca seletora:

1. Aplicar o travão de mão.
2. Soltar o friso da alavanca seletora na traseira da consola central, levantar e rodar para a esquerda.



3. Com uma chave de parafusos, empurrar o engate amarelo para a frente e deslocar a alavanca seletora fora de **P**.
4. Instalar o friso da alavanca seletora na consola central e encaixar novamente.

Reseleccionar **P** bloqueia novamente. Leve o veículo a uma oficina para eliminar a causa da perda de corrente.

Caixa de velocidades manual



Para engatar a marcha-atrás: com o veículo parado, esperar 3 segundos depois de carregar no pedal da embraiagem e então puxar para cima o botão na alavanca seletora e engatar a mudança.

Se a mudança não engatar, colocar a alavanca em ponto morto, tirar o pé do pedal da embraiagem e pressionar de novo; depois seleccionar a mudança novamente.

Não carregar na embraiagem desnecessariamente.

Ao accionar, pressionar o pedal da embraiagem completamente. Não utilizar o pedal como um descanso para o pé.

Atenção

Não é aconselhável conduzir com a mão pousada sobre a alavanca selectora.

Caixa de velocidades manual de comutação automática

Caixa de velocidades manual robotizada

A caixa de velocidades Easytronic permite passagens manuais (modo manual) ou automáticas (modo automático), ambas com controlo automático da embraiagem.

Visualização da caixa de velocidades



Indica o modo e a mudança actual. O mostrador pisca durante alguns segundos quando se selecciona **A**, **M** ou **R** com o motor a trabalhar e o travão de pé não premido.

Se o programa de Inverno estiver activado, ❄ acende-se.

Ligar o motor

Premir o pedal do travão ao ligar o motor. Se não se carregar no pedal do travão, Ⓢ acende-se no painel de instrumentos, "N" pisca no mostrador da caixa de velocidades e não se consegue ligar o motor.

Não é possível ligar o motor se todas as luzes dos travões estiverem avariadas.

Quando se carrega no pedal do travão, a caixa de velocidades passa automaticamente para **N** após o arranque. Pode haver um pequeno tempo de espera.

Alavanca selectora

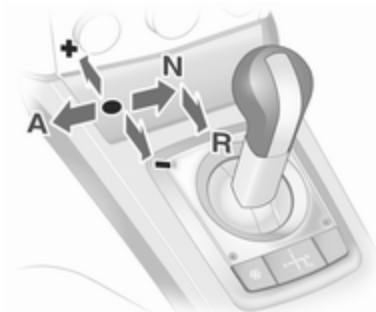

Deslocar sempre a alavanca selectora na direcção apropriada o mais possível. Depois de a largar, volta automaticamente para a posição central.

N = Ponto morto.

A = Alternar entre modos automático e manual.

O mostrador da caixa de velocidades exibe **A** ou **M**.

R = Marcha-atrás. Engatar apenas quando o veículo estiver parado.

+ = Mudar para mudança superior.

- = Mudar para mudança inferior.

Arranque

Carregar no pedal do travão e deslocar a alavanca selectora para **A**, + ou -. A caixa de velocidades está no modo automático e a 1.^a é engatada. Se se seleccionar **R**, a marcha-atrás é engatada.

O veículo começa a deslocar-se quando se destrava.

Para arrancar sem pressionar o pedal do travão, acelerar imediatamente depois de engatar uma mudança.

Se não se carregar nem no acelerador nem no travão, não se engatará qualquer mudança e **A** ou **R** pisca no mostrador por breves instantes.

Parar o veículo

Em **A**, a 1.^a é engatada e a embraiagem é libertada quando o veículo pára. Em **R**, a marcha-atrás permanece engatada.

Travagem com o motor

Modo automático

Numa descida, a caixa de velocidades manual robotizada não passa para mudanças superiores enquanto não se atingir uma velocidade de motor suficientemente elevada. Efectua reduções de caixa na altura própria quando se trava.

Modo manual

Para utilizar o efeito de travagem com o motor, seleccionar uma mudança inferior na altura certa numa descida.

Balançar o veículo

Dar "esticões" com a caixa só é permitido se o veículo estiver preso em areia, lama ou neve. Deslocar a alavanca selectora entre **R** e **A** repetidamente. Não acelerar muito o motor e evitar acelerações repentinas.

Estacionamento

Aplicar o travão de mão. A mudança engatada mais recentemente (ver mostrador da caixa de velocidades) permanece engatada. Com **N**, não é engatada qualquer mudança.

Quando se desliga a ignição a caixa de velocidades deixa de responder ao movimento da alavanca selectora.

Modo manual

Se se seleccionar uma mudança superior quando a velocidade do motor for demasiado baixa, ou uma mudança inferior quando a velocidade do motor for demasiado alta, a passagem não é efectuada. Isso evita que o motor funcione a velocidades de motor muito baixas ou muito altas.

Se a velocidade do motor for muito baixa, a caixa de velocidades passa automaticamente para uma mudança inferior.

Se a velocidade do motor for demasiado alta, a caixa de velocidades apenas passa para uma mudança superior através de kickdown.

Quando se selecciona + ou - no modo automático, a caixa de velocidades passa para modo manual e efectua passagens em conformidade.

Programas de condução com comando electrónico

- Depois de um arranque a frio, o programa da temperatura de funcionamento aumenta a velocidade do motor para que o catalisador atinja rapidamente a temperatura necessária.
- O programa adaptativo adapta as passagens de caixa às condições de condução, p. ex. inclinações ou cargas superiores.
- Quando o modo Sport é engatado, os tempos de passagem de caixa são reduzidos e a caixa efectua passagens a velocidades de motor

mais elevadas (excepto se programador de velocidade estiver ligado). Modo Sport ⇨ 162.

Programa de Inverno ❄



Activar o programa de Inverno se se tiver dificuldades no arranque em piso escorregadio.

Activação

Premir o botão ❄. A caixa de velocidades passa para modo automático. O veículo arranca em 2.^a. O modo Sport é desactivado.

Desactivação

O programa de Inverno é desligado:

- pressionando o botão ❄ de novo
- desligando a ignição
- passando para modo manual (quando passa novamente para o modo automático, o programa de Inverno está novamente activado)
- quando a temperatura da embraiagem é demasiado elevada

Kickdown

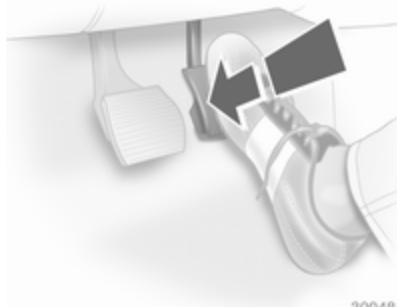

Se o pedal do acelerador for premido para além do ponto de pressão, a caixa de velocidades passa para uma mudança inferior consoante a velocidade do motor.

Durante kickdown não é possível qualquer passagem de caixa manual.

Avaria

Para evitar danos na caixa de velocidades robotizada, a embraiagem é engatada automaticamente a temperaturas elevadas da embraiagem.

⚠ acende-se em caso de uma avaria. É possível continuar a conduzir. O modo manual não pode ser utilizado para passagens de caixa.

Se **F** aparecer no mostrador da caixa de velocidades, não é possível prosseguir a condução.

Reparar a avaria numa oficina.

Corte de corrente

A embraiagem não é desengatada se ocorrer um corte de corrente quando se engata uma mudança. O veículo não anda.

Se a bateria estiver descarregada, colocar o motor a trabalhar com cabos auxiliares de arranque ⇨ 216.

Se a avaria não se dever a bateria descarregada, recorrer à ajuda de uma oficina.

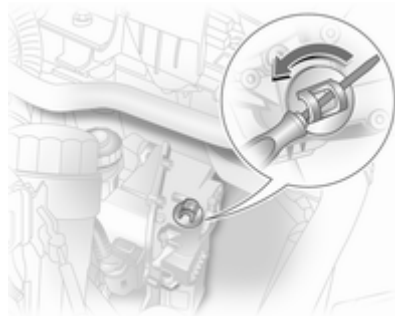

Se o veículo tiver de ser deslocado para fora do tráfego, desengatar a embraiagem da seguinte maneira

(apenas para veículos com Caixa de velocidades manual robotizada de 5 velocidades):

1. Aplicar o travão de mão e desligar a ignição.
2. Abrir o capot ⇨ 175.
3. Limpar a caixa de velocidades à volta da tampa para que não entre sujidade quando se retirar a tampa.
4. Rodar a tampa para afrouxar e retirar puxando para cima.
5. Com uma chave de parafusos de cabeça chata, rodar o parafuso de afinação por baixo da tampa no sentido dos ponteiros do relógio até se sentir uma clara resistência. A embraiagem está então desengatada.
6. Colocar a tampa limpa. A tampa tem de estar totalmente em contacto com o alojamento.

Nos veículos com Caixa de velocidades manual robotizada de 6 velocidades, a embraiagem não

pode ser desengatada; se o veículo tiver de ser deslocado, levantar o veículo na dianteira para rebocar.

Atenção

Não rodar para além da resistência já que isso pode danificar a caixa de velocidades.

Atenção

Não é permitido rebocar o veículo e colocar o motor a trabalhar quando a embraiagem tiver sido desengatada dessa forma; no entanto pode deslocar-se o veículo uma curta distância.

Recorrer à ajuda de uma oficina imediatamente.

Travões

O sistema de travões inclui dois circuitos de travões independentes.

Se um circuito de travões falhar, continua a ser possível travar o veículo com o outro circuito dos travões. Contudo, o efeito de travagem só é obtido quando se carregar no pedal do travão com força. Será preciso bastante mais força para isso. A distância de travagem aumenta. Dirigir-se a uma oficina antes de prosseguir viagem.

Quando o motor não está a trabalhar, o suporte da unidade do servofreio desaparece depois de se carregar no pedal do travão uma ou duas vezes. O efeito de travagem não é reduzido mas será preciso mais força para travar. É especialmente importante ter isto em atenção quando o veículo for rebocado.

Indicador de controlo (D) ⇨ 103.

Sistema de travagem antibloqueio

O sistema de travões antibloqueio (ABS) impede que as rodas bloqueiem.

O ABS começa a regular a pressão de travagem assim que uma roda apresenta tendência para bloquear. A direcção do veículo continua a poder ser utilizada, mesmo durante travagem a fundo.

O controlo do ABS é sentido através de um impulso no pedal do travão e do ruído do processo de regulação.

Para travagem óptima, manter o pedal do travão totalmente premido durante o processo de travagem, apesar de o pedal estar a pulsar. Não reduzir a pressão sobre o pedal.

Depois de arrancar, o sistema efectua um auto-teste que pode ser audível.

Indicador de controlo (ABS) ⇨ 103.

Luz dos travões adaptável

Durante travagem a fundo, as três luzes dos travões piscam enquanto o controlo do ABS estiver a funcionar.

Avaria

Aviso

Se houver uma avaria no ABS, as rodas podem bloquear em caso de travagem superior ao normal. As vantagens do ABS deixam de estar disponíveis. Durante travagem a fundo, a direcção do veículo deixa de poder ser utilizada e o veículo pode guinar.

Reparar a avaria numa oficina.

Travão de mão

Aplicar sempre o travão de mão com firmeza sem carregar no botão de destravagem e travar até ao máximo numa subida ou descida.

Para destravar o travão de mão, puxar a alavanca ligeiramente para cima, pressionar o botão de destravagem e baixar a alavanca totalmente para baixo.

Para reduzir as forças de accionamento do travão de mão, pressionar o pedal do travão ao mesmo tempo.

Indicador de controlo (P) ⇨ 103.

Assistência à travagem

Se o pedal do travão for premido rapidamente e com força, é aplicada automaticamente força de travagem máxima (travagem a fundo).

Manter pressão constante sobre o pedal do travão enquanto for necessário uma travagem a fundo. A força de travagem máxima é reduzida automaticamente quando se tirar o pé do pedal do travão.

Assistência de arranque em subidas

O sistema ajuda a conduzir em estradas íngremes a velocidade constante, segurando o veículo. Depois de destravar o travão de mão e de tirar o pé do pedal do travão, os travões são destravados após um tempo de espera de 2 segundos.

Sistemas de condução

Programa electrónico de estabilidade

O programa electrónico de estabilidade (ESP®Plus) melhora a estabilidade da condução quando necessário, independentemente do tipo de piso ou da aderência do pneu. Evita também que as rodas motrizes patinem.

Assim que o veículo começar a guinar (subvirar/sobrevirar), a potência do motor é reduzida e as rodas são travadas individualmente. Isso melhora consideravelmente a estabilidade de condução do veículo em pisos escorregadios.

O ESP®Plus fica operacional assim que o indicador de controlo  se apagar.

Quando o ESP®Plus entra em acção,  pisca.

Aviso

Não deixar que esta função de segurança especial o tente a tomar riscos desnecessários durante a condução.

Adaptar a velocidade às condições da estrada.

Indicador de controlo   104.

Desactivação



O ESP®Plus pode ser desactivado quando o modo Sport é engatado para condução de elevado desempenho:

Manter o botão **SPORT** premido durante cerca de 4 segundos. O indicador de controlo  acende-se. O **ESPoff** também aparece no mostrador de serviço.

Aviso

Não desactivar o ESP®Plus se um pneu Run-Flat tiver perdido pressão.

O ESP®Plus é reactivado pressionando o botão **SPORT**. **ESPon** aparece no mostrador de serviço. O ESP®Plus é também reactivado da próxima vez que se ligar a ignição.

Modo Sport ⇨ 162.

Sistema interactivo de condução

O Sistema interactivo de condução (IDS+) (IDS^{Plus}) combina o programa electrónico de estabilidade (ESP) (ESP®Plus) com o sistema de travagem antibloqueio (ABS) e com o controlo contínuo de amortecimento (CDC) para melhorar a dinâmica de condução e a segurança do veículo.

Modo Sport

A suspensão e a direcção tornam-se mais directas e proporcionam um melhor contacto com o piso. O motor reage mais rapidamente aos movimentos do pedal do acelerador.

As passagens de caixa automáticas dão também uma melhor resposta.

Indicador de controlo **IDS+** ⇨ 105.

Activação



Premir o botão **SPORT**.

Indicador de controlo  ⇨ 104.

Não é possível activar o programa de Inverno.

Desactivação

Premir o botão **SPORT** por breves instantes. O modo Sport é desactivado da próxima vez que se ligar a ignição ou caso o programa de Inverno seja activado.

Controlo contínuo de amortecimento

O Controlo contínuo de amortecimento (CDC) altera a suspensão adaptando o amortecimento de cada amortecedor à situação de condução e às condições do piso actuais.

Quando o modo Sport é engatado, o controlo do amortecimento é adaptado para um estilo de condução mais desportivo.

Indicador de controlo **IDS+** ⇨ 105.

Controlo de nível automático

O nível traseiro do veículo é automaticamente ajustado às condições de carga durante a condução. As suspensão e a distância ao solo são aumentadas, com conseqüente melhoria das condições de condução.

O controlo de nível automático é activado depois de o veículo ter sido conduzido durante algum tempo, consoante a carga do veículo e as condições do piso.

Não utilizar a carga útil total em caso de uma avaria. Reparar a avaria numa oficina.

Programador de velocidade

O comando do programador de velocidade pode guardar e manter velocidades de aproximadamente 30 a 200 km/h. Podem surgir alterações relativamente às velocidades guardadas ao conduzir em subidas ou descidas.

Por razões de segurança, o programador de velocidade não pode ser activado enquanto não se accionar uma vez o travão de pé.

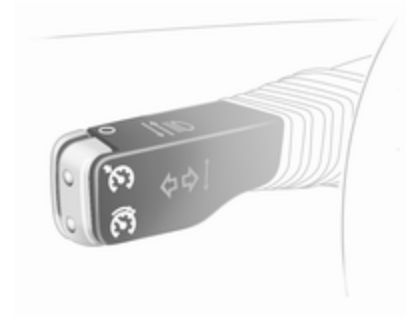

Não utilizar o programador de velocidade se não for aconselhável manter uma velocidade constante.

Com caixa de velocidades automática ou caixa de velocidades manual robotizada, apenas activar o programador de velocidade em modo automático.

Indicador de controlo   108.

Activação

Premir o botão  por breves instantes: a velocidade actual é guardada na memória e mantida.

A velocidade do veículo pode ser aumentada pressionando o pedal do acelerador. Quando se retira o pé do pedal do acelerador, a velocidade memorizada anteriormente é retomada.

A velocidade é memorizada até se desligar a ignição.

Para retomar a velocidade memorizada, pressionar o botão  por breves instantes a uma velocidade superior a 30 km/h.

Aumentar a velocidade

Com o programador de velocidade activo, pressionar e manter o botão  ou premi-lo breve e repetidamente: a velocidade é aumentada continuamente ou em pequenas etapas.

Quando se largar o botão , a velocidade actual é memorizada e mantida.

Reduzir a velocidade

Com o programador de velocidade activo, pressionar e manter o botão  ou premi-lo e largá-lo breve e repetidamente: a velocidade é reduzida continuamente ou em pequenas etapas.

Quando se largar o botão , a velocidade actual é memorizada e mantida.

Desactivação

Premir o botão  por breves instantes: o programador de velocidade é desactivado.

Desactivação automática:

- Velocidade do veículo aproximadamente abaixo de 30 km/h
- O pedal do travão é premido
- O pedal da embraiagem é premido
- A alavanca selectora está em **N**.

Sistemas de detecção

Sensores de estacionamento



Os sensores de estacionamento facilitam o estacionamento medindo a distância entre o veículo e os obstáculos. É no entanto o condutor que é o responsável por estacionar. O sistema é composto por quatro sensores ultra-sónicos montados nos pára-choques dianteiro e traseiro. Indicador de controlo **P** ↗ 104.

Advertência

Componentes fixados na área de detecção causam o mau funcionamento do sistema.

Activação



O sistema é ligado automaticamente quando se engata a marcha-atrás. O sistema também pode ser activado a baixa velocidade pressionando o botão **P** .

O sistema emite um sinal acústico se detectar um obstáculo. O intervalo entre os sinais acústicos diminui à medida que o veículo se aproxima

do obstáculo. Quando a distância for inferior a 30 cm, o sinal acústico torna-se contínuo.

Aviso

Em determinadas circunstâncias, objectos, vestuário ou superfícies reflectoras bem como fontes de ruído exteriores podem fazer com que o sistema não detecte obstáculos.

Desactivação

Desactivar o sistema pressionando o botão **P** .

O sistema é automaticamente desactivado quando a marcha-atrás é desengatada.

Equipamento para reboque

O sistema detecta automaticamente qualquer equipamento para reboque montado de fábrica.

Ao rebocar, ligar o cabo do reboque na tomada desliga automaticamente os sensores de estacionamento.

Combustível

Motores a gasolina

Utilizar apenas combustível sem chumbo que cumpra a DIN EN 228.

Podem ser utilizados combustíveis normalizados equivalentes com um teor de etanol máx. de 10 % por volume. Neste caso, utilizar apenas combustível que cumpra a DIN 51625.

Utilizar combustível com o índice de octanas recomendado ↗ 230. Utilizar combustível com um índice de octanas demasiado baixo pode reduzir a potência e o binário do motor e aumentar ligeiramente o consumo de combustível.

Atenção

Utilizar combustível com um índice de octanas demasiado baixo pode provocar combustão descontrolada e danos no motor.

Motores a diesel

Utilizar apenas combustível diesel que cumpra a DIN EN 590. O combustível deve possuir um baixo teor de enxofre (máx. 50 ppm). Podem ser utilizados combustíveis normalizados equivalentes com um teor máx. de 7% de biodiesel (= FAME conforme EN14214) por volume (como DIN 51628 ou normas equivalentes).

Não utilizar óleos diesel marítimos, óleos de aquecimento ou combustíveis diesel completa ou parcialmente à base de plantas, como por exemplo óleo de colza ou bio-diesel, Aquazole e emulsões de diesel-água semelhantes. Os combustíveis diesel não devem ser diluídos com combustíveis para motores a gasolina.

O fluxo e a capacidade de filtragem do combustível diesel variam consoante a temperatura. Com temperaturas baixas, reabasteça com combustível diesel com propriedades de Inverno garantidas.

Abastecer



⚠ Perigo

Antes de reabastecer, desligar o motor e quaisquer aquecedores externos com câmaras de combustão (identificados por etiqueta na portinhola do depósito de combustível). Desligar quaisquer telemóveis.

Cumprir as instruções de funcionamento e segurança da estação de serviço quando se estiver a abastecer.

⚠ Perigo

O combustível é inflamável e explosivo. Não fumar. Não produzir chamas nuas ou faíscas.

Se cheirar a combustível no veículo, reparar a causa dessa situação imediatamente numa oficina.

Atenção

No caso de abastecimento com combustível errado, não ligar a ignição.

A portinhola do depósito de combustível encontra-se na parte traseira direita do veículo.

A portinhola do depósito de combustível só pode ser aberta se o veículo estiver destrancado.

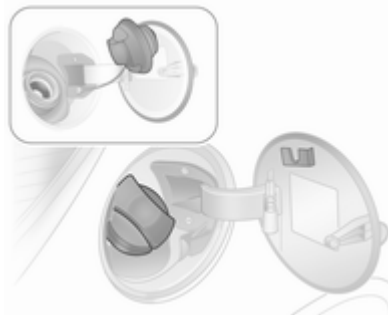

A tampa do depósito de combustível pode ser colocada no suporte, na portinhola do depósito de combustível.

Atenção

Limpe imediatamente qualquer combustível derramado.

Tampão do depósito de combustível

Só um Tampão do depósito de combustível genuína oferece total funcionalidade. Os veículos com motor a diesel têm tampões do depósito de combustível especiais.

Consumo de combustível - Emissões de CO₂

A determinação do consumo de combustível é regulada pela directiva europeia 80/1268/CEE (edição mais recente 2004/3/CE).

A directiva é orientada para práticas de condução efectivas: A condução em cidade é classificada como aproximadamente $\frac{1}{3}$ e a condução fora da cidade como aproximadamente $\frac{2}{3}$. Os arranques a frio e as fases de aceleração são também tidos em consideração.

A directiva inclui ainda a especificação no que se refere à emissão de CO₂.

Os valores apresentados não devem ser interpretados como uma garantia do consumo real de combustível de um veículo em particular. Para além disso, o consumo de combustível depende do estilo de condução de cada um e das condições do piso e do trânsito.

Todos os valores baseiam-se no modelo base da UE com equipamento standard.

O cálculo do consumo de combustível tem em consideração a tara do veículo, estabelecida de acordo com a legislação.

O equipamento opcional pode causar um aumento ligeiro no consumo de combustível e nos níveis de emissão de CO₂ e pode reduzir um pouco a velocidade máxima.

Consumo de combustível - emissões de CO₂ ⇨ 240.

Rebocar

Informação geral

Utilizar apenas equipamento de reboque aprovado para o seu veículo. Qualquer equipamento de reboque montado pós-venda deve ser montado numa oficina. Pode ser necessário fazer alterações que afectem o sistema de arrefecimento, resguardos térmicos ou outro equipamento.

Não montar equipamento para reboque em veículos com motor Z 20 LEH.

A montagem de equipamento para reboque pode tapar a abertura do olhal de reboque. Caso isso aconteça, utilizar a barra de esfera de acoplamento para rebocar. Manter sempre a barra de esfera de acoplamento no veículo.

Dimensões de montagem para equipamento de reboque montado de fábrica ⇨ 274.

Condições de condução e sugestões para o reboque

Antes de fixar um reboque, lubrificar a esfera de acoplamento. Contudo, não o fazer se se estiver a utilizar um estabilizador na esfera de reboque para reduzir os movimentos de ziguezague.

Para reboques com pouca estabilidade durante a condução e para reboques com um peso bruto do veículo admissível de mais de 1300 kg (Berlina)/1200 kg (Carrinha) não se deve exceder os 80 km/h; recomenda-se utilizar um estabilizador.

Se o reboque começar a andar aos ziguezagues, reduzir a velocidade; não tentar corrigir a direcção e travar a fundo se necessário.

Numa descida, conduzir na mesma mudança que se utilizaria para fazer essa subida e conduzir a uma velocidade semelhante.

Ajustar a pressão dos pneus para o valor especificado para carga completa ↪ 257.

Rebocar

Cargas de atrelados

As cargas de atrelados permitidas são valores máximos que dependem do veículo e do motor em casa e que não devem ser ultrapassados.

A carga de reboque efectiva é a diferença entre o peso bruto efectivo do atrelado e a carga da tomada de acoplamento efectiva com o atrelado ligado.

As cargas de atrelados permitidas estão especificadas nos documentos do veículo. De uma forma geral, são válidas para inclinações de 12% no máximo.

A carga de reboque permitida aplica-se até à inclinação especificada e até uma altitude de 1000 metros acima do nível do mar. Uma vez que a potência do motor diminui à medida que a altitude aumenta devido à rarefacção do ar, havendo assim

menor capacidade de subida, o peso bruto do atrelado admissível também diminui 10% por cada 1000 metros de altitude adicional. O peso bruto do atrelado não tem de ser reduzido quando se conduzir em estradas com inclinações ligeiras (menos de 8%, p. ex. em auto-estradas).

O peso bruto do atrelado admissível não deve ser excedido. Esse peso está especificado na placa de identificação ↪ 229.

Carga de acoplamento vertical

A carga de acoplamento vertical é a carga exercida pelo reboque na esfera de acoplamento. Pode ser alterada alterando a distribuição do peso ao carregar o reboque.

A carga de acoplamento vertical máxima permitida, (75 kg), está especificada na placa de identificação do equipamento de reboque e nos documentos do veículo. Visar sempre atingir a carga máxima, especialmente no caso de reboques pesados. A carga de acoplamento vertical nunca deve ser inferior a 25 kg.

Carga do eixo traseiro

Quando o reboque está ligado e o veículo rebocador está totalmente carregado, a carga do eixo traseiro permitida (ver placa de identificação ou documentos do veículo) pode ser ultrapassada em 65 kg e o peso bruto do veículo permitido pode ser ultrapassado em 45 kg para o Berlina. Para a Carrinha, a carga do eixo traseiro permitida pode ser excedida em 60 kg e peso bruto do veículo pode ser ultrapassado em 30 kg. Se a carga do eixo traseiro permitida for ultrapassada, não se deve exceder a velocidade máxima de 100 km/h.

Acoplamento de reboque

Atenção

Quando se utilizar o veículo sem um reboque, desmontar a barra da esfera de acoplamento.

Arrumação da barra da esfera de acoplamento

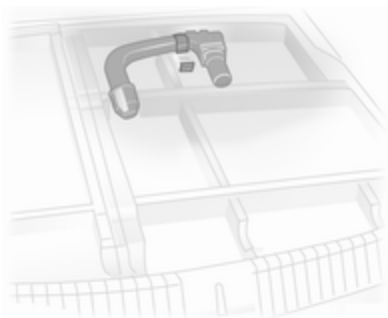

Nas Berlinas, a esfera da barra de acoplamento encontra-se numa bolsa, fixa com uma cinta na cargo box da bagageira. Nas carrinhas, a esfera da barra de acoplamento encontra-se fixa com uma cinta num compartimento junto da roda sobresselente na bagageira.

Montar a barra da esfera de acoplamento

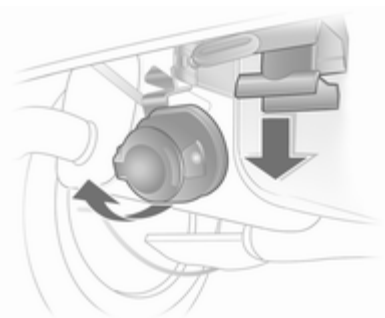

Rebater a tomada. Desmontar a tampa de vedação do orifício para a barra da esfera de acoplamento e arrume-a na bagageira.

Verificar a tensão da barra da esfera de acoplamento

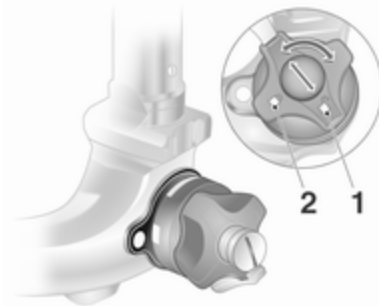

- A marcação vermelha no manípulo rotativo tem de estar virada para a marcação branca na barra da esfera de acoplamento.
- A folga entre o manípulo rotativo e a barra da esfera de acoplamento tem de ser de 4 milímetros, aproximadamente.
- A chave deve estar na posição  (1).

Caso contrário, a barra da esfera de acoplamento tem de ser colocada sob tensão antes de inserida:

- Desbloquear a barra da esfera de acoplamento rodando a chave para a posição  (1).

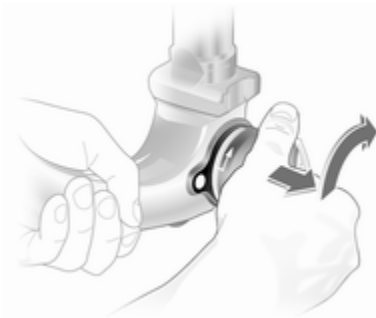

- Puxar o manípulo rotativo para fora e rodar no sentido dos ponteiros dos relógios até ao máximo.

Inserir a barra da esfera de acoplamento

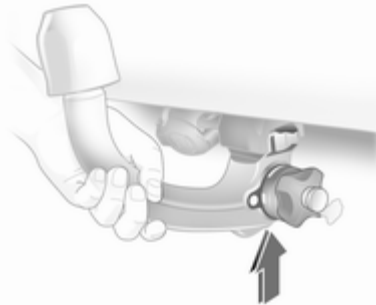

Inserir a barra da esfera de acoplamento sob tensão na abertura e empurrar com firmeza para cima até se ouvir um estalido, sinal de encaixe.

O manípulo rotativo volta à posição inicial, assentando contra a barra da esfera de acoplamento sem qualquer folga.

Aviso

Não tocar no manípulo rotativo durante a instalação.



Bloquear a barra da esfera de acoplamento rodando a chave para a posição  (2). Retirar a chave e fechar a tampa de protecção.

Olhal para cabo anti-desengate

Fixar o cabo anti-desengate ao olhal.

Verificar se a barra da esfera de acoplamento está bem montada

- A marcação verde no manípulo rotativo tem de estar virada para a marcação branca na barra da esfera de acoplamento.
- Não deve haver qualquer folga entre o manípulo rotativo e a barra da esfera de acoplamento.
- A barra da esfera de acoplamento deve engatar bem na abertura.
- A barra da esfera de acoplamento deve ser bloqueada e a chave deve ser removida.

⚠ Aviso

Apenas é permitido rebocar um atrelado quando a barra da esfera de acoplamento está bem montada. Se a barra da esfera de acoplamento não engatar bem, recorrer à ajuda de uma oficina.

Desmontar a barra da esfera de acoplamento

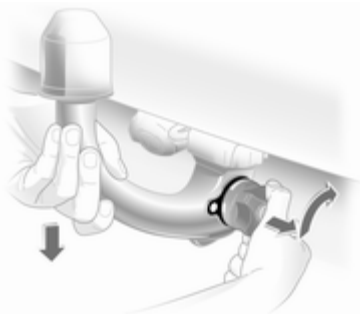

Abrir a tampa de protecção e rodar a chave para a posição (1) para desbloquear a barra da esfera de acoplamento.

Puxar o manípulo rotativo para fora e rodar no sentido dos ponteiros dos relógios até ao máximo. Puxar a barra da esfera de acoplamento para fora e para baixo.

Colocar o tampão de vedação na abertura. Dobrar e arrumar a tomada.

Assistência à estabilidade do reboque

Se o sistema detectar movimentos de ziguezague, a potência do motor diminui e o conjunto de veículo/reboque é travado selectivamente até esses movimentos pararem.

A assistência à estabilidade do reboque (TSA) é uma função do Programa Electrónico de Estabilidade (ESP®Plus) ⇨ 161.

Conservação do veículo

Informação geral	173
Verificações no veículo	174
Substituir lâmpadas	180
Instalação eléctrica	196
Ferramentas do veículo	203
Rodas	203
Auxílio de arranque	216
Rebocar	218
Conservação do veículo	220

Informação geral

Acessórios e modificações do veículo

Recomendamos a utilização de peças e acessórios genuínos e de peças aprovadas pela fábrica específicas para o seu tipo de veículo. Não podemos avaliar ou garantir a fiabilidade de outros produtos - mesmo se aprovados por legislação ou por qualquer outra forma.

Não efectuar alterações no sistema eléctrico, p. ex. alterações nas unidades electrónicas de controlo (chip tuning).

Manter o veículo imobilizado

Não utilizar durante muito tempo

Se o veículo for estar sem ser utilizado durante vários meses, deve efectuar-se o seguinte:

- Lavar e encerar o veículo.
- Verificar a protecção de cera do compartimento do motor e da subestrutura.
- Limpar e conservar vedantes de borracha.
- Mudar o óleo de motor.
- Drenar o reservatório do líquido limpa-vidros.
- Verificar o anticongelante do líquido de arrefecimento.
- Ajustar a pressão dos pneus para o valor especificado para carga completa.

- Estacionar o veículo em local seco e bem ventilado. Engatar a primeira ou a marcha-atrás ou colocar a alavanca selectora para **P**. Evitar que o veículo deslize.
- Não aplicar o travão de mão.
- Abrir o capot, fechar todas as portas e trancar o veículo.
- Desligar o grampo do terminal negativo da bateria do veículo. Não esquecer que nenhum dos sistemas está funcional, p. ex. sistema de alarme anti-roubo.

Colocar novamente em funcionamento

Caso se pretenda voltar a utilizar o veículo deve fazer-se o seguinte:

- Ligar o grampo ao terminal negativo da bateria do veículo. Activar o sistema electrónico das janelas eléctricas.
- Verificar a pressão dos pneus.
- Atestar o reservatório do líquido limpa-vidros.
- Verificar o nível do óleo de motor.

- Verificar o nível do líquido de arrefecimento.
- Montar a placa de matrícula se necessário.

Recuperação do veículo em fim de vida

Informação acerca de centros de recuperação do veículo em fim de vida e reciclagem de veículos em fim de vida está disponível no nosso sítio na rede. Confie este trabalho apenas a um centro de reciclagem autorizado.

Verificações no veículo

Realização de trabalhos

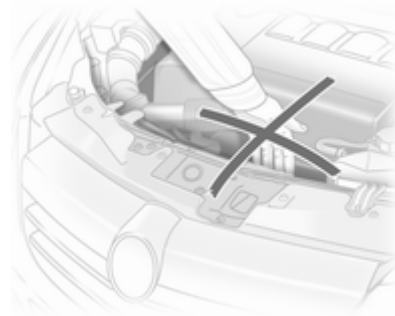

⚠ Aviso

Realizar verificações no compartimento do motor apenas quando a ignição estiver desligada.

A ventoinha de arrefecimento pode começar a funcionar mesmo com a ignição desligada.

⚠ Perigo

O sistema da ignição e os faróis de xénon utilizam uma tensão muito elevada. Não tocar.

As tampas para atestar os reservatórios de óleo de motor, de líquido de arrefecimento e de líquido lava-vidros e o manípulo da vareta de verificação do óleo são amarelos para fácil identificação.

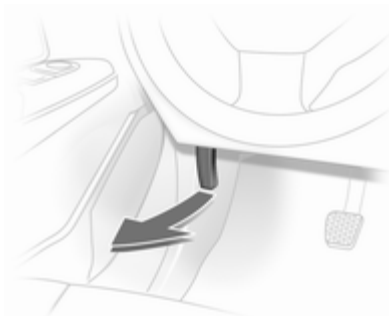
Capô**Abrir**

Puxar a alavanca de abertura e colocá-la na posição inicial.



Levantar o trinco de segurança para cima e abrir o capot.

Entrada de ar ⇨ 143.

Fixar o suporte do capot.

Fechar

Antes de fechar o capot, empurrar o suporte para o respectivo encaixe de arrumação.

Baixar o capot e deixá-lo cair sobre o trinco. Verificar se o capot está engatado.

Óleo de motor

Verificar manualmente o nível do óleo de motor regularmente para evitar danos no motor. Certificar-se que é utilizado óleo com a especificação correcta. Líquidos e lubrificantes recomendados ⇨ 225.

Verificar com o veículo numa superfície nivelada. O motor deve estar à temperatura de funcionamento e desligado há pelo menos 5 minutos.

Puxar a vareta para fora. Limpá-la, inseri-la até ao batente da pega, puxá-la para fora e ver o nível do óleo de motor.

Inserir a vareta até ao batente da pega e dar meia volta.

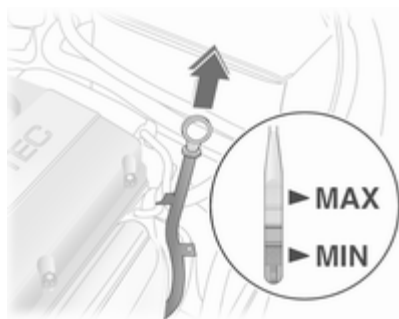

As varetas de verificação do óleo variam consoante a versão do motor.

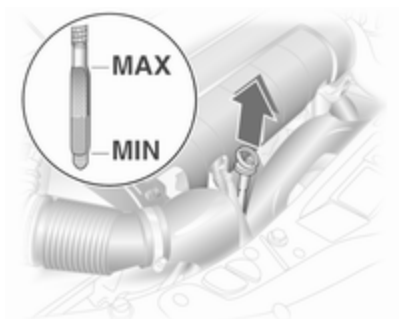
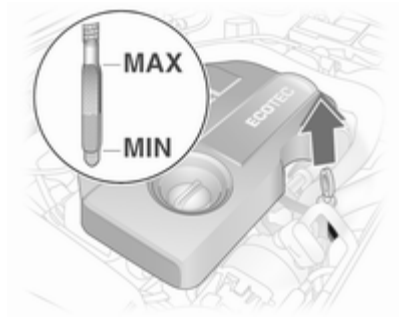

Quando o nível do óleo de motor for inferior à marca **MIN**, atestar com óleo de motor.

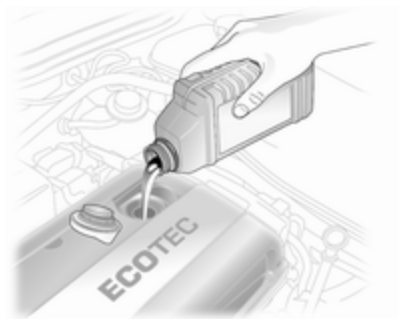

Recomendamos que utilize óleo de motor com a mesma graduação da utilizada na última mudança.

O nível do óleo de motor não deve exceder a marca **MAX** na vareta.

Atenção

Óleo de motor em excesso deverá ser drenado ou retirado por sucção.

Capacidades ⇨ 256.

Colocar o tampão e apertar.

Líquido de arrefecimento do motor

O líquido de arrefecimento fornece uma protecção contra o congelamento até -28°C , aproximadamente.

Atenção

Utilizar apenas anticongelante aprovado.

Nível do líquido de arrefecimento

Atenção

Um nível demasiado baixo do líquido de arrefecimento poderá causar danos no motor.

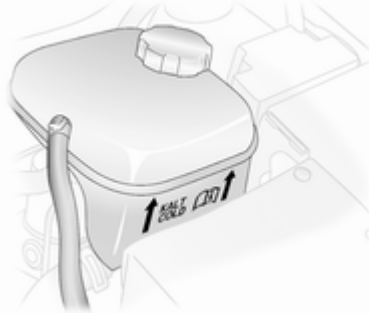

Quando o sistema de arrefecimento estiver frio, o nível do líquido de arrefecimento deve estar mesmo acima da marca **KALT/COLD**. Atestar se o nível estiver baixo.

⚠ Aviso

Deixar o motor arrefecer antes de abrir a tampa. Abrir a tampa com cuidado e deixar a pressão sair devagar.

Atestar com anticongelante. Se não houver anticongelante disponível, utilizar água limpa da torneira ou água destilada. Colocar o tampão e apertar. A concentração de anticongelante e a causa da perda de líquido de arrefecimento devem ser verificadas por uma oficina.

Líquido do limpa-vidros

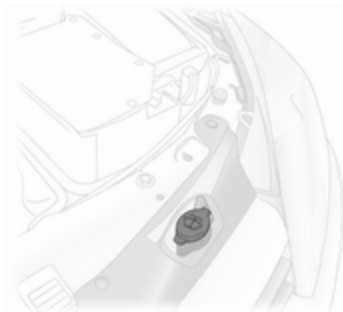

Encher com água limpa misturada com uma quantidade adequada de líquido do limpa-vidros que contenha anticongelante.

Travões

Um ruído tipo guincho indica que os calços dos travões atingiram a espessura mínima. Pode-se continuar a conduzir nessa situação mas deve substituir-se os calços dos travões o mais depressa possível.

Depois de montar calços novos, não travar a fundo desnecessariamente nas primeiras viagens.

Líquido dos travões

⚠ Aviso

O líquido dos travões é venenoso e corrosivo. Evitar o contacto com olhos, pele, tecidos e superfícies pintadas.

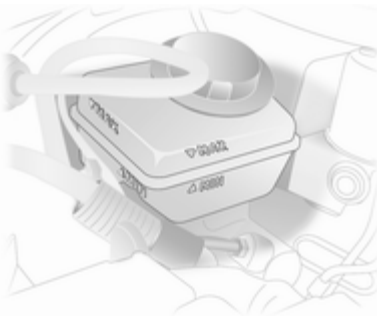

O nível do líquido dos travões deve situar-se entre as marcas **MIN** e **MAX**.

Ao atestar, assegurar a máxima limpeza já que uma contaminação do líquido dos travões pode causar avarias no sistema de travões. Em caso de perda de líquido dos travões, levar o veículo a uma oficina, para que a causa seja reparada.

Utilizar apenas líquido dos travões de alto desempenho aprovado para o veículo, líquido dos travões e embraiagem ⇨ 178.

Bateria

A bateria do veículo não precisa de manutenção, desde que o perfil de condução permita carga suficiente para a bateria. Deslocações curtas e arranques do motor frequentes podem descarregar a bateria. Evitar a utilização de consumidores de energia desnecessários.



As baterias não devem ser eliminadas junto com os resíduos domésticos. Devem ser colocadas em pontos de recolha para reciclagem apropriados (i.e. pilhões).

Deixar o veículo parado durante mais de 4 semanas pode provocar a descarga da bateria. Desligar o grampo do terminal negativo da bateria do veículo.

Assegurar que a ignição está desligada antes de ligar ou desligar a bateria do veículo.

Protecção antedescarga da bateria
↪ 131.

Purgar o sistema de combustível diesel

Se o depósito tiver ficado vazio, será necessário purgar o sistema de combustível diesel. Ligar a ignição três vezes durante 15 segundos de cada vez. Depois ligar o motor durante 40 segundos, no máximo. Repetir este processo após 5 segundos, no mínimo. Se o motor não pegar, recorrer à assistência de uma oficina.

Substituição das escovas do limpa pára-brisas

Definição de serviço para limpa-pára-brisas

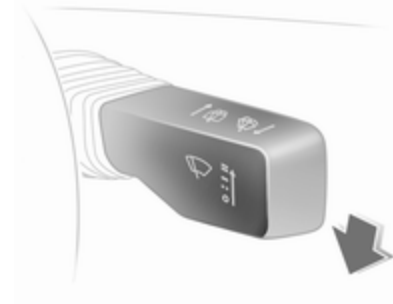

Desligar a ignição mas não retirar a chave da ignição ou abrir a porta do condutor.

No espaço de 4 segundos, empurrar a alavanca do limpa-pára-brisas para baixo e largar assim que as escovas estiverem na vertical.

Escovas no pára-brisas



Levantar o braço do limpa pára-brisas, inclinar a escova a 90° na direcção do braço e desmontá-la para o lado.

Escova do limpa-vidros no óculo traseiro

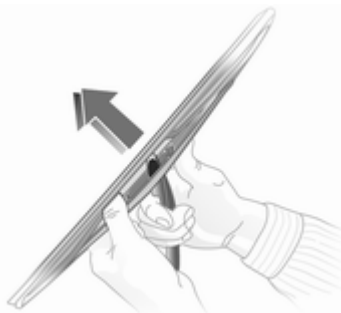

Levantar o braço do limpa-vidros. Desencaixar a escova do limpa pára-brisas e desmontar.

Substituir lâmpadas

Substituição de lâmpadas

Desligar a ignição e desligar o interruptor relevante ou fechar as portas.

Segurar numa lâmpada nova apenas pela base! Não tocar no vidro da lâmpada sem luvas.

Ao substituir lâmpadas, utilizar apenas lâmpadas do mesmo tipo.

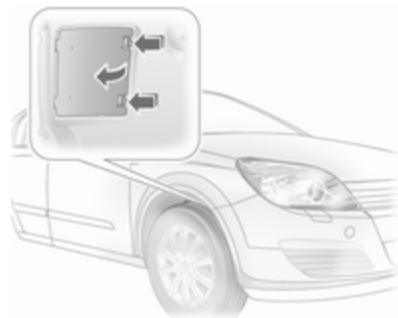

As lâmpadas dos faróis que estão mais junto às partes laterais do veículo são substituídas através das aberturas nas cavas das rodas

dianteiras: virar as rodas de forma a obter acesso, retirar o trinco e retirar a tampa.

Para substituir lâmpadas do lado direito do compartimento do motor, soltar o tubo flexível do ar do filtro do ar. Do lado esquerdo, soltar a tomada da caixa de fusíveis.

Faróis de halogéneo

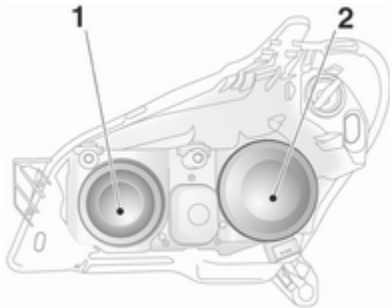

Os faróis têm sistemas independentes para máximos **1** (lâmpadas interiores) e de médios **2** (lâmpadas exteriores).

Luzes de médios

1. Substituir as lâmpadas através da abertura da cava da roda.

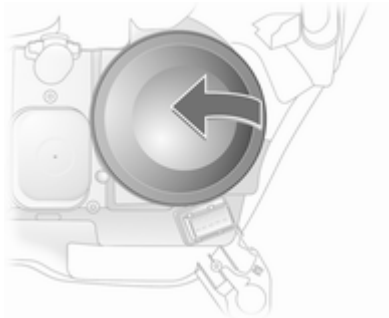

2. Retirar a tampa de protecção **2**.

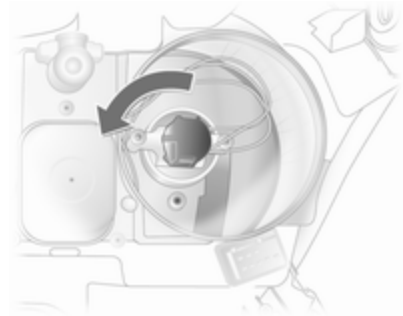

3. Rodar o suporte da lâmpada no sentido contrário ao dos ponteiros do relógio para desengatar. Afastar o suporte da lâmpada do reflector.

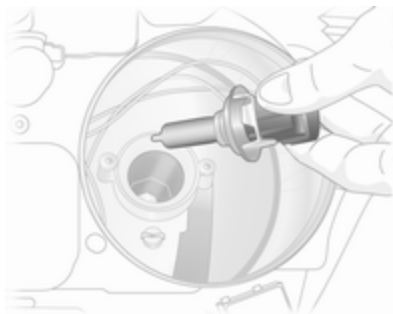

4. Soltar a lâmpada do suporte e substituí-la.

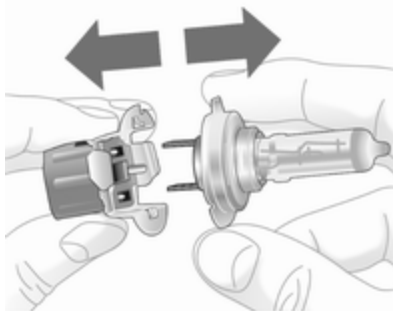

- Colocar o suporte da lâmpada, encaixando as duas patilhas no refletor, e rodar no sentido dos ponteiros do relógio para fixar.
- Rodar o suporte da lâmpada o mais para a direita possível.
- Colocar a tampa de protecção.
- Fechar a abertura da cava da roda com a tampa.

Luzes de máximos

- O acesso às lâmpadas faz-se pelo compartimento do motor.

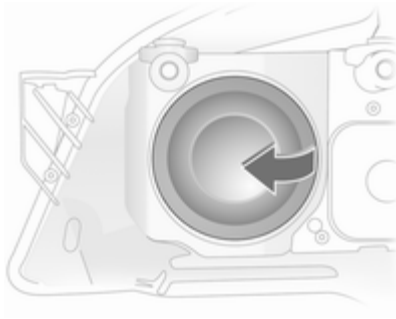

- Retirar a tampa de protecção 1.

- Desligar a ficha da cablagem da lâmpada.



- Desencaixar o grampo de mola do fixador pressionando para a frente e depois rodando para baixo.
- Afastar a lâmpada do alojamento do refletor.
- Ao colocar uma lâmpada nova, colocar as patilhas nas reentrâncias do refletor e engatar o grampo de mola.
- Ligar a ficha da cablagem à lâmpada.
- Colocar a tampa de protecção.

Luzes de presença

1. O acesso às lâmpadas faz-se pelo compartimento do motor.

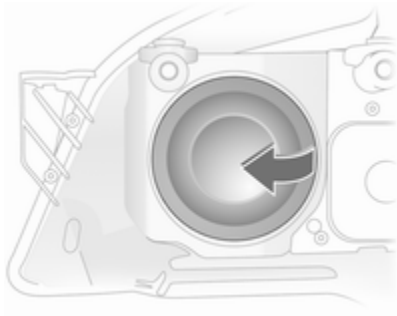

2. Retirar a tampa de protecção 1.

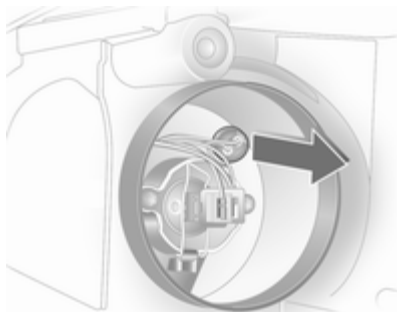

3. Afastar o suporte da lâmpada da luz de presença do reflector.

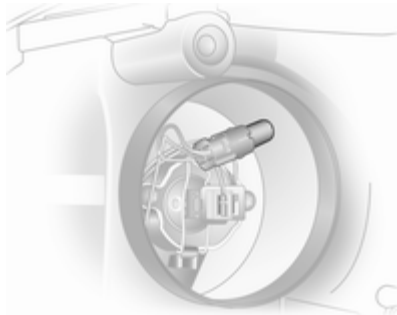

4. Retirar a lâmpada do encaixe e substituí-la.
5. Colocar o suporte no reflector. Colocar a tampa de protecção do farol.

Faróis de xénon

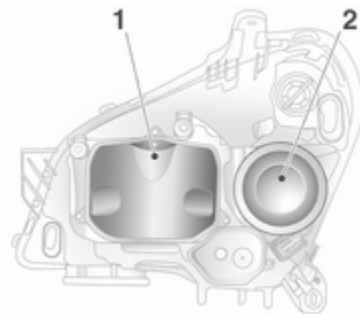

Os faróis têm sistemas independentes para médios 1 (lâmpadas interiores) e de máximos 2 (lâmpadas exteriores).

Luzes de médios

⚠ Perigo

Os faróis médios funcionam em tensão eléctrica altíssima. Não tocar. Substituir as lâmpadas numa oficina.

Luzes de máximos

1. Substituir as lâmpadas através das aberturas da cava da roda.



2. Retirar a tampa de protecção.



3. Rodar o suporte da lâmpada e desencaixar.

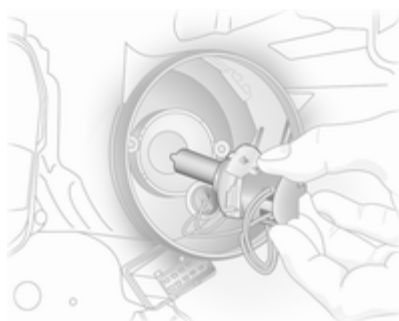

4. Desmontar o suporte da lâmpada com a lâmpada do reflector.

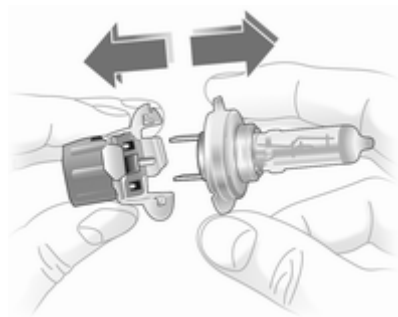

5. Separar a lâmpada do suporte da mesma.
6. Inserir a lâmpada nova de modo que os dois olhais no suporte da lâmpada encaixem nas reentrâncias no reflector.
7. Rodar o suporte da lâmpada o mais para a direita possível.
8. Colocar a cobertura de protecção na devida posição e fechar.

Luzes de presença



1. Substituir as lâmpadas através das aberturas da cava da roda.
2. Desmontar a cobertura de protecção dos máximos.

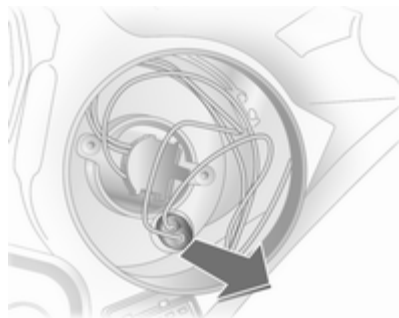

3. Desmontar a tomada das luzes de presença do reflector.

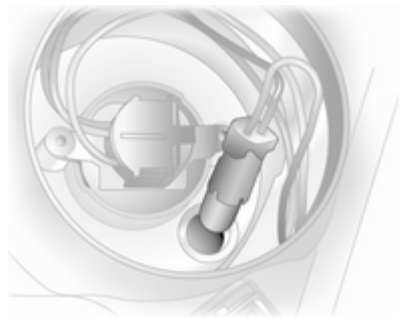

4. Retirar a lâmpada do encaixe e substituí-la.
5. Colocar o suporte no reflector. Colocar a tampa de protecção na devida posição e fechar.

Luzes de nevoeiro

Substituir as lâmpadas numa oficina.

Luzes dianteiras dos indicadores de mudança de direcção

1. Substituir as lâmpadas através da abertura da cava da roda.

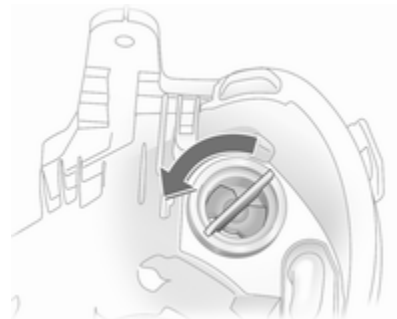

2. Rodar o suporte da lâmpada no sentido contrário ao dos ponteiros do relógio e desengatar.

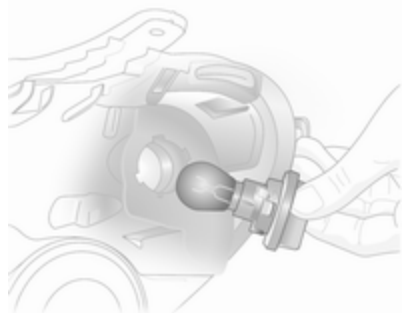

3. Empurrar a lâmpada ligeiramente para dentro do casquilho, rodar no sentido contrário aos ponteiros do relógio, retirar e substituir.
4. Colocar o suporte da lâmpada no reflector e rodar no sentido dos ponteiros do relógio e engatar.

Luzes traseiras

Berlina, 5 portas



1. Para substituir as lâmpadas do lado direito, utilizar uma moeda para abrir o fecho e dobrar a cobertura para baixo. Para substituir lâmpadas do lado esquerdo, utilizar uma moeda para rodar os dois fechos e dobrar a cobertura para baixo ↻ 200.
2. Separar a ligação da ficha do suporte da lâmpada.



3. Desaparafusar as porcas de aperto com a chave de parafusos de rodas e desaparafusar à mão. Ferramentas do veículo ↻ 203.

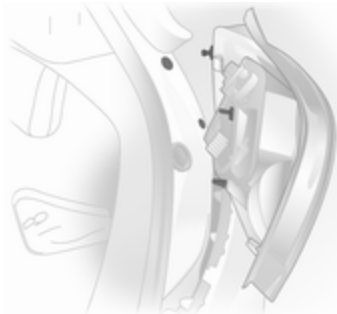

4. Separar o encaixe da lâmpada para trás.



5. Desapertar os três parafusos utilizando uma chave de parafusos. Premir para dentro as patilhas de bloqueio no lado de fora do suporte da lâmpada e retirar o suporte da lâmpada.

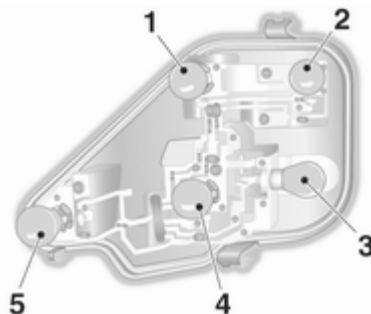

6. Retirar e substituir a lâmpada.
Luz de marcha-atrás (1)
Indicador de mudança de direcção (2)
Luz de marcha-atrás/luz dos travões (3)
Luz de marcha-atrás (4)
Luzes de nevoeiro, podem ser só de um lado (5)
7. Engatar o suporte da lâmpada no encaixe da mesma, assegurando que está correctamente encaixada.



8. Assegurar-se que os vedantes estão colocados no suporte da lâmpada e parafusos de fixação.
9. Inserir o encaixe da lâmpada no corpo, encaixando o olhal e o pino de esfera na reentrância. Apertar as porcas de aperto utilizando a chave de rodas. Fixar a ligação da ficha. Fechar e engatar a cobertura.

Berlina, 3 portas

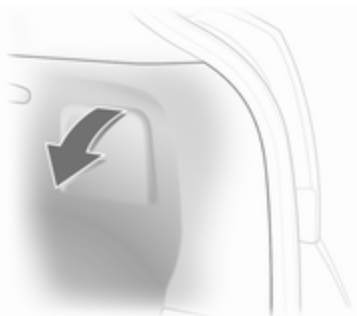

1. Para substituir as lâmpadas, rebater a cobertura.
2. Separar a ligação da ficha do suporte da lâmpada.



3. Desaparafusar as porcas de aperto com a chave de parafusos de rodas e desaparafusar à mão. Ferramentas do veículo ⇨ 203.

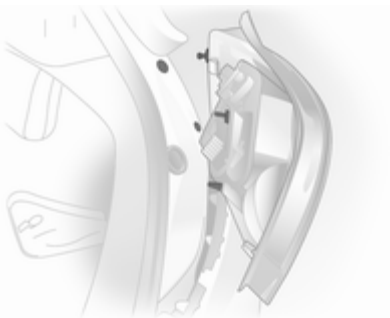

4. Separar o encaixe da lâmpada para trás.

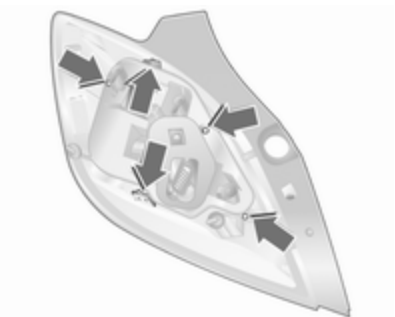

5. Retirar o vedante do parafuso de fixação. Premir para fora as patilhas de bloqueio no lado de fora do suporte da lâmpada e retirar o suporte da lâmpada.

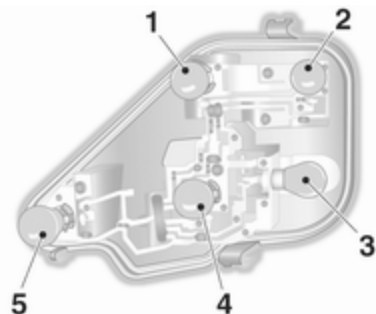

6. Retirar e substituir a lâmpada.
Luz de marcha-atrás (1)
Indicador de mudança de direcção (2)
Luz de marcha-atrás/luz dos travões (3)
Luz de marcha-atrás (4)
Luzes de nevoeiro, podem ser só de um lado (5)
7. Engatar o suporte da lâmpada no encaixe da mesma, assegurando que está correctamente encaixada.

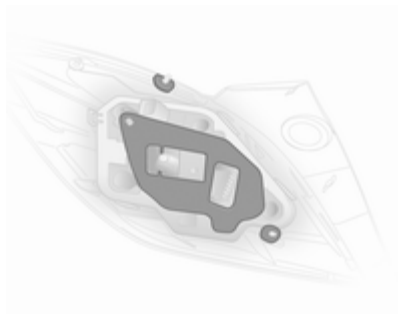

8. Assegurar-se que os vedantes estão colocados no suporte da lâmpada e parafusos de fixação.
9. Inserir o encaixe da lâmpada no corpo, encaixando o olhal e o pino de esfera na reentrância. Apertar as porcas de aperto utilizando a chave de rodas. Fixar a ligação da ficha. Fechar e engatar a cobertura.

Berlina, 4 portas



1. Para substituir as lâmpadas, levantar a cobertura na bagageira depois de rodar o engate.

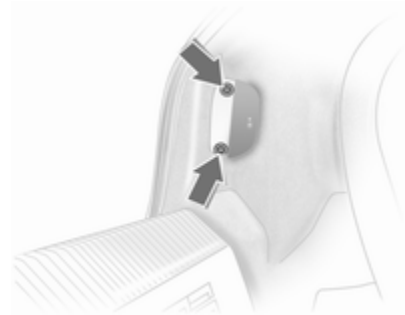

2. Soltar os parafusos atrás da cobertura com uma chave de parafusos, e retirar.

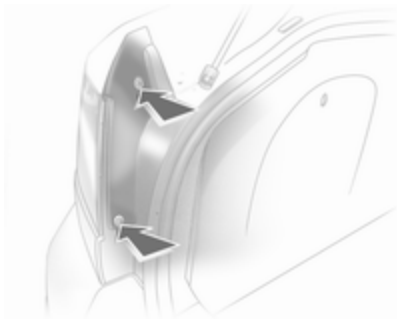

3. Desaparafusar os três parafusos com uma chave de parafusos e retirar o suporte da lâmpada. Ferramentas do veículo ⇨ 203.

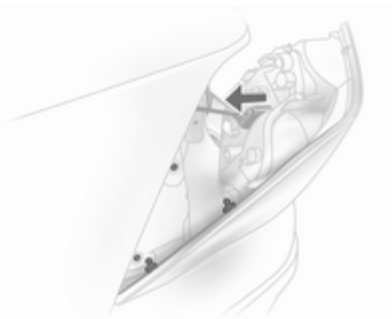

4. Empurrar para trás as luzes traseiras, segurando o alojamento da lâmpada pela parte de fora. Retirar a ficha do suporte da lâmpada.

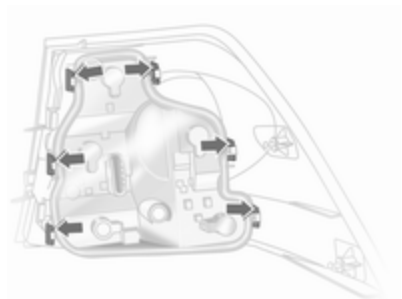

5. Pressionar para fora seis engates de bloqueio no alojamento da lâmpada e retirar o suporte da mesma.



6. Retirar e substituir a lâmpada.
Luzes dos travões (1)
Luz de marcha-atrás (2)
Luzes de nevoeiro, podem ser só de um lado (3)
Luz dos indicadores de mudança de direcção (4)
Luz de marcha-atrás (5)
7. Engatar o suporte da lâmpada no alojamento da mesma. Assegurar que o vedante é aplicado correctamente e que o suporte está correctamente encaixado.
8. Fixar a ligação da ficha. Colocar o alojamento da lâmpada na carroçaria, encaixando os parafusos de cabeça redonda nas reentrâncias. Fixar o alojamento da lâmpada na carroçaria com quatro parafusos. Fechar a tampa e trancar.

Carrinha, Monovolume

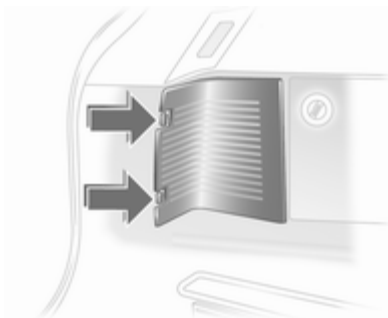

1. Desencaixar a cobertura pressionando as patilhas de fixação e retirar.



2. Separar a ligação da ficha do suporte da lâmpada.
3. Soltar os parafusos de aperto e retirar o alojamento da lâmpada para trás.

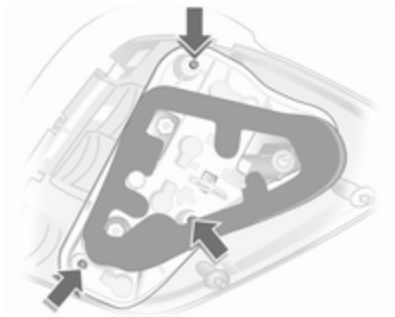

4. Desaparafusar os três parafusos com uma chave de parafusos e retirar o suporte da lâmpada. Ferramentas do veículo ⇨ 203.

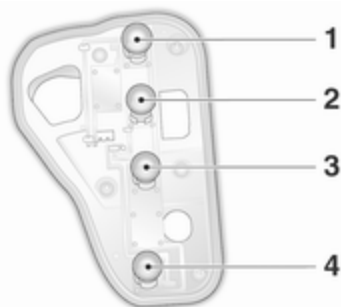

5. Retirar e substituir a lâmpada.
Luz de marcha-atrás/luz dos travões (1)
Indicador de mudança de direcção (2)
Luz de marcha-atrás (3)
Luzes de nevoeiro, podem ser só de um lado (4)
6. Encaixar o suporte da lâmpada no alojamento da mesma e aparafusar no lugar. Inserir o alojamento da lâmpada na carroçaria e apertar as porcas de aperto à mão.
Fixar a ligação da ficha.

Fechar e engatar a cobertura.

TwinTop



1. Desaparafusar as porcas de fixação.

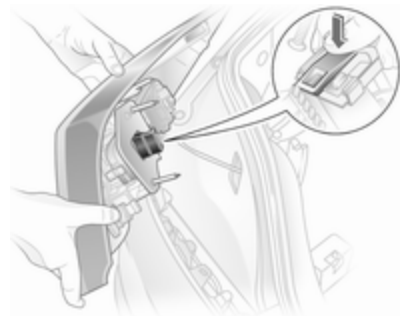

2. Desmontar o alojamento da lâmpada pela parte de fora. Desencaixar a ficha pressionando a tampa e retirar do suporte da lâmpada.
3. Separar o vedante do suporte da lâmpada.

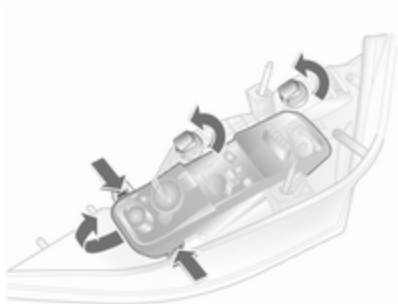

4. Desencaixar as tomadas rodando-as e retirando-as. Premir para fora as patilhas de fecho nas arestas compridas do suporte da lâmpada; levantar o suporte da lâmpada na extremidade dianteira e retirar.

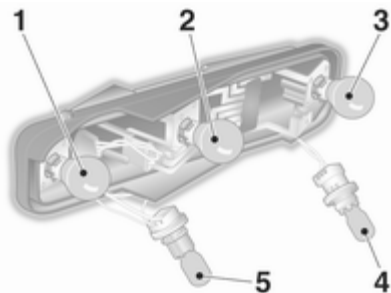

5. Retirar e substituir a lâmpada.
- Luz de marcha-atrás/luz dos travões (1)
 - Luz de marcha-atrás (2)
 - Luzes de nevoeiro, podem ser só de um lado (3)
 - Luz de marcha-atrás (4)
 - Luz dos indicadores de mudança de direcção (5)
6. Inserir o suporte da lâmpada no alojamento da mesma, inserindo primeiro o olhal na frente da ficha. Dobrar o suporte da lâmpada,

assegurando que fica correctamente encaixado. Inserir as tomadas e encaixar rodando.



7. Encaixar o vedante no suporte da lâmpada. Assegurar que o vedante está plano na área dos parafusos.
8. Encaixar a ficha. Inserir o alojamento da lâmpada na carroçaria, assegurando o posicionamento correcto dos parafusos de cabeça esférica nas reentrâncias. Apertar as porcas de fixação.

Indicadores de mudança de direcção laterais

Substituir as lâmpadas numa oficina.

Luz da placa de matrícula

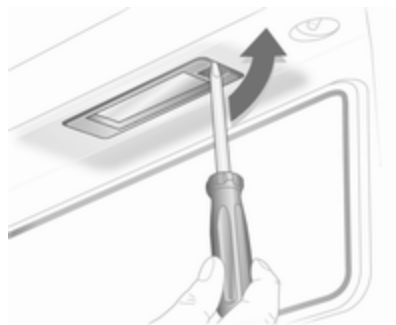

1. Inserir uma chave de parafusos no alojamento da lâmpada, pressionar para o lado e soltar a mola.



2. Retirar o alojamento da lâmpada para baixo, com cuidado para não puxar o cabo.
3. Levantar a tampa e desligar a ficha da cablagem do suporte da lâmpada.



4. Rodar o suporte da lâmpada no sentido contrário ao dos ponteiros do relógio para desengatar.
5. Retirar a lâmpada do suporte e substituí-la.
6. Colocar o suporte da lâmpada no alojamento da lâmpada e rodar no sentido dos ponteiros do relógio.
7. Ligar a ficha da cablagem ao suporte da lâmpada.
8. Inserir e encaixar o alojamento da lâmpada.

Luzes do habitáculo

Luz de cortesia dianteira, luzes de leitura

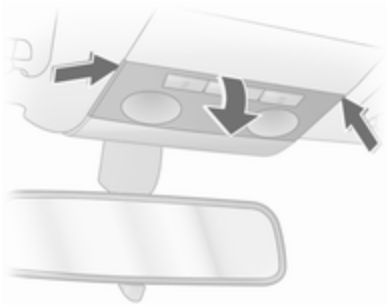

1. Desengatar a lente, premi-la ligeiramente para baixo e retirar inclinando um pouco para baixo.
2. Retirar a lâmpada e substituí-la.
3. Encaixar a lente.

Luz de cortesia traseira e luzes de leitura

Substituir as lâmpadas numa oficina.

Luz do porta-luvas, bagageira e espaço para os pés



1. Retirar a lâmpada para fora com uma chave de parafusos.



2. Empurrar a lâmpada ligeiramente em direcção ao grampo de mola e retirar.
3. Inserir a lâmpada nova.
4. Colocar a lâmpada.

Iluminação do painel de instrumentos

Substituir as lâmpadas numa oficina.

Instalação eléctrica

Fusíveis

Os dados do fusível de substituição devem coincidir com os dados do fusível avariado.

O veículo possui duas caixas de fusíveis: uma por trás de uma tampa do lado esquerdo da bagageira e uma na parte dianteira esquerda do compartimento do motor.

Guardar fusíveis sobresselentes na versão B da caixa de fusíveis da bagageira. Abrir a tampa ↗ 200.

Antes de se substituir um fusível, desligar o respectivo interruptor e a ignição.

Um fusível fundido terá um fio derretido. Não substituir o fusível enquanto não se corrigir o que levou a que se fundisse.

Algumas funções estão protegidas por vários fusíveis.

Podem também existir fusíveis sem função atribuída.

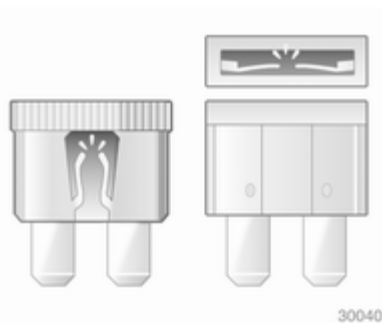

Extractor de fusíveis

Poderá haver um extractor de fusíveis na caixa de fusíveis da bagageira.

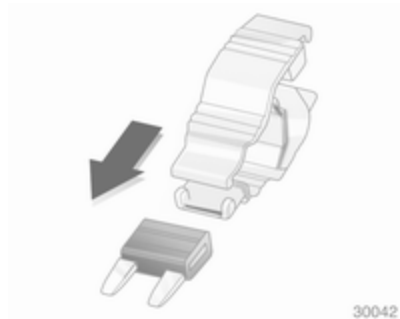

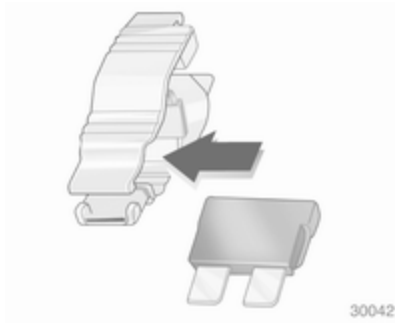

Colocar o extractor de fusíveis nos vários tipos de fusível a partir de cima ou da parte lateral e retirar o fusível.

Caixa de fusíveis do compartimento do motor



Inserir uma chave de parafusos na abertura até ao máximo e inclinar para o lado. Abrir a tampa para cima e retirar.

A caixa de fusíveis tem fusíveis atribuídos de duas formas diferentes consoante a versão da caixa de fusíveis da bagageira ⇨ 200.



Atribuições de fusíveis em conjunto com a versão A da caixa de fusíveis da bagageira

N.º Circuito

- 1 ABS
- 2 ABS
- 3 Ventoinha interior do sistema de ar condicionado
- 4 Ventoinha interior, aquecimento, sistema de ar condicionado
- 5 Ventoinha do radiador
- 6 Ventoinha do radiador
- 7 Sistema de fecho centralizado
- 8 Sistema lava-pára-brisas, porta traseira
- 9 Óculo traseiro aquecido, espelho retrovisor exterior com desembaciador
- 10 Ficha de diagnóstico

N.º Circuito

- 11 Instrumentos
- 12 Telemóvel, sistema de informação e lazer, mostrador
- 13 Luz de cortesia
- 14 Limpa pára-brisas
- 15 Limpa pára-brisas
- 16 Buzina, ABS, interruptor das luzes dos travões, sistema de ar condicionado
- 17 Filtro do combustível diesel ou sistema de ar condicionado
- 18 Motor de arranque
- 19 –
- 20 Buzina
- 21 Sistemas electrónicos do motor
- 22 Sistemas electrónicos do motor
- 23 Regulação do alcance dos faróis
- 24 Bomba de combustível

N.º Circuito

- 25 –
- 26 Sistemas electrónicos do motor
- 27 Aquecimento, sistema de ar condicionado
- 28 –
- 29 Direcção assistida
- 30 Sistemas electrónicos do motor
- 31 Limpa-vidros traseiro
- 32 Interruptor das luzes dos travões
- 33 Regulação do alcance dos faróis, interruptor das luzes, interruptor da embraiagem, instrumentos, módulo da porta do condutor
- 34 Unidade de comando, módulo da coluna da direcção
- 35 Sistema de informação e lazer
- 36 Isqueiro, tomada de corrente dianteira

Atribuições de fusíveis em conjunto com a versão B da caixa de fusíveis da bagageira

N.º Circuito

- 1 ABS
- 2 ABS
- 3 Ventoinha interior do sistema electrónico de ar condicionado
- 4 Ventoinha interior do aquecimento e sistema de ar condicionado
- 5 Ventoinha do radiador
- 6 Ventoinha do radiador
- 7 Sistema lava-pára-brisas
- 8 Buzina
- 9 Sistema do lava-faróis
- 10 –
- 11 –
- 12 –
- 13 Luzes de nevoeiro

N.º Circuito

- 14 Limpa pára-brisas
- 15 Limpa pára-brisas
- 16 Sistemas electrónicos dos módulos de controlo, Sistema Open & Start, ABS, interruptor das luzes dos travões, TwinTop
- 17 Aquecimento do filtro de combustível diesel
- 18 Motor de arranque
- 19 Sistema electrónico da caixa de velocidades
- 20 Sistema de ar condicionado
- 21 Sistemas electrónicos do motor
- 22 Sistemas electrónicos do motor
- 23 Iluminação dianteira adaptativa, regulação do alcance dos faróis
- 24 Bomba de combustível
- 25 Sistema electrónico da caixa de velocidades
- 26 Sistemas electrónicos do motor

N.º Circuito

- 27 Direcção assistida
- 28 Sistema electrónico da caixa de velocidades
- 29 Sistema electrónico da caixa de velocidades
- 30 Sistemas electrónicos do motor
- 31 Iluminação dianteira adaptativa, regulação do alcance dos faróis
- 32 Sistema de travões, sistema de ar condicionado, interruptor da embraiagem
- 33 Iluminação dianteira adaptativa, regulação do alcance dos faróis, interruptor dos faróis
- 34 Unidade de comando, módulo da coluna da direcção
- 35 Sistema de informação e lazer
- 36 Telemóvel, sistema de informação e lazer, mostrador

Caixa de fusíveis na bagageira



A caixa de fusíveis encontra-se por trás de uma tampa.

Não guardar nenhum objecto por detrás da tampa.

Consoante o equipamento, existem duas caixas de fusíveis diferentes.

Berlina, 5 portas, Carrinha, Monovolume

Para abrir, rodar os dois engates com uma moeda e rebater a cobertura.

Berlina, 3 portas

Para abrir, rebater a cobertura para cima

Berlina, 4 portas

Para abrir, rodar o engate para a esquerda e rebater para baixo a cobertura.

TwinTop

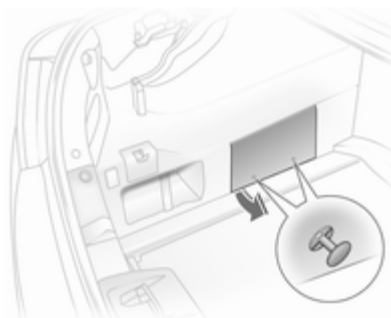

Para abrir, puxar os dois botões, desmontar os engates e rebater a cobertura para cima.

Versão A da caixa de fusíveis

Para substituir um fusível, retirar a tampa de protecção relevante.

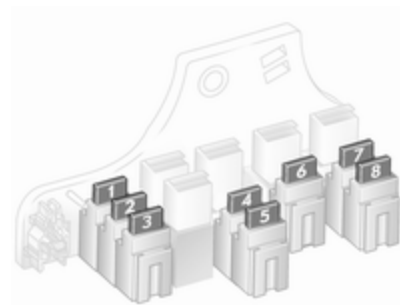

N.º Circuito

- | N.º | Circuito |
|-----|------------------------------|
| 1 | Luzes de nevoeiro |
| 2 | - |
| 3 | Tomada da bagageira |
| 4 | Luzes de marcha-atrás |
| 5 | Janelas traseiras eléctricas |
| 6 | Sistema de ar condicionado |

N.º Circuito

- 7 Janelas dianteiras eléctricas
- 8 Espelhos retrovisores exteriores aquecidos

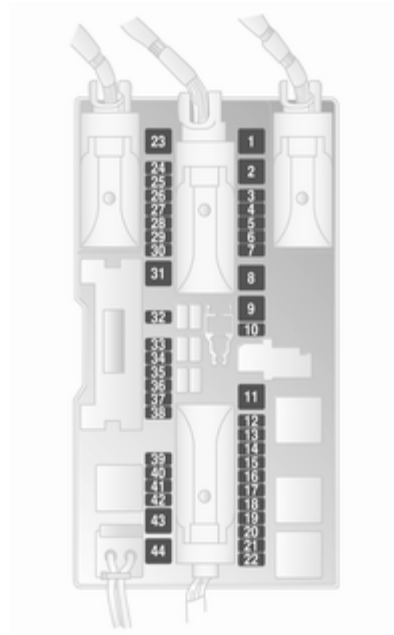
Versão B da caixa de fusíveis**N.º Circuito**

- 1 Janelas dianteiras eléctricas
- 2 –
- 3 Instrumentos
- 4 Aquecimento, sistema de ar condicionado, controlo electrónico de ar condicionado
- 5 Airbags
- 6 –
- 7 –
- 8 –
- 9 –
- 10 –
- 11 Óculo traseiro aquecido
- 12 Limpa-vidros traseiro
- 13 Sensores de estacionamento
- 14 Aquecimento, sistema de ar condicionado
- 15 –

N.º Circuito

- 16** Identificador de lugar ocupado no banco do passageiro da frente, Sistema Open & Start
- 17** Sensor de chuva, sistema de controlo da pressão dos pneus, espelho retrovisor interior
- 18** Instrumentos, interruptores
- 19** –
- 20** CDC
- 21** Espelhos retrovisores exteriores aquecidos
- 22** Tecto de abrir
- 23** Janelas traseiras eléctricas
- 24** Ficha de diagnóstico
- 25** –
- 26** Espelhos retrovisores exteriores de rebatimento eléctrico
- 27** Sensor ultra-sónico, alarme anti-roubo

N.º Circuito

- 28** –
- 29** Isqueiro, tomada de corrente dianteira
- 30** Tomada de corrente traseira
- 31** –
- 32** –
- 33** Sistema Open & Start
- 34** Tecto de abrir, TwinTop
- 35** Tomada de corrente traseira
- 36** Tomada para equipamento para reboque
- 37** –
- 38** Sistema do fecho centralizado das portas, terminal 30
- 39** Aquecimento do banco esquerdo
- 40** Aquecimento do banco direito
- 41** –

N.º Circuito

- 42** –
- 43** –
- 44** –

Ferramentas do veículo

Ferramentas

Veículos com conjunto para reparação de pneus

O kit de ferramentas e conjunto para reparação de pneus encontram-se num compartimento de arrumação por baixo da cobertura do piso da bagageira.

Veículos com roda sobresselente



O macaco e kit de ferramentas encontram-se num compartimento de arrumação na bagageira por baixo da roda sobresselente. Roda sobresselente ↻ 215

TwinTop

As ferramentas para funcionamento de emergência do tejadilho desdobrável estão arrumadas no porta-luvas.

Rodas

Jantes e pneus

Estado dos pneus e jantes

Passar pelas beiras da estrada devagar e, se possível, em ângulo recto. Passar por cima de superfícies semelhantes a arestas vivas pode causar danos em pneus e jantes. Não entalar os pneus contra os passeios ao estacionar.

Regularmente, verificar se as jantes apresentam danos. Recorrer à ajuda de uma oficina em caso de danos ou desgaste involuntário.

Pneus

Só são permitidos pneus de tamanho 225/45 R 17 se o veículo estiver equipado com programa electrónico de estabilidade.

Astra OPC 'Nürburgring Edition' com pneus 225/40 ZR 18

Este modelo está equipado de fábrica com pneus desportivos de alto desempenho, tamanho 225/40 ZR 18. Estes pneus são autorizados em estradas públicas mas possuem características tipicamente de corrida e um relevo pouco profundo correspondente. Os pneus dão aos condutores experientados e desportistas um melhor desempenho e velocidades mais rápidas em superfícies de estradas secas mas podem fazer com que o veículo se descontrole sem avisar se este limite for ultrapassado. Evitar adoptar um estilo de condução de risco devido a este desempenho melhorado. Em condições de piso molhado, adaptar o seu estilo de condução e velocidade ao relevo pouco profundo.

Pneus de Inverno

Os pneus de Inverno aumentam a segurança da condução a temperaturas inferiores a 7 °C pelo que deverão ser montados em todas as jantes.

Os pneus de tamanho 185/65 R 15, 195/60 R 15, 195/65 R 15 e 205/55 R 16 podem ser utilizados como pneus de Inverno.

Pneus de tamanho 205/50 R17 só devem ser utilizados como pneus de Inverno.

Os pneus de tamanho 215/45 R 17, 225/45 R 17, 225/40 R 18¹⁾, 225/40 ZR18 and 235/35 R 19 não devem ser utilizados como pneus de Inverno.

Berlina, Carrinha, Monovolume: pneus de tamanho 215/45 R 17 só são aprovados como pneus de Inverno se o veículo tiver sido equipado de fábrica com jantes de 18 polegadas.

Os pneus de Inverno só podem ser utilizados no Astra OPC em jantes de liga especiais aprovadas pela Opel.

Os pneus de Inverno Run-Flat só podem ser utilizados em jantes de liga aprovadas pela fábrica.

De acordo com a legislação nacional de cada país, colocar a etiqueta de velocidade dentro do campo de visão do condutor.

Pneus Runflat

Os pneus Run-Flat têm paredes laterais reforçadas e auto-sustentáveis que asseguram que os pneus poderão ser utilizados mesmo sem pressão.

Os pneus Run-Flat só são autorizados em veículos com programa electrónico de estabilidade e sistema de controlo da pressão dos pneus ou sistema de detecção de desinsuflação.

1) Astra OPC: Permitido como pneus de Inverno sem correntes para pneus.

Atenção

Verificar as pressões dos pneus frequentemente mesmo que estejam montados pneus Run-Flat.

Consoante o fabricante dos pneus, os pneus Run-Flat podem ser identificados por uma marca na parede do pneu. Por ex.:

ROF = RunonFlat da Goodyear ou

SSR = Self Supporting Runflat Tyre da Continental.

Só é permitido utilizar pneus Run-Flat em conjunto com jantes de liga aprovadas pela fábrica.

Não utilizar um kit de reparação dos pneus.

Não se deve utilizar a pressão dos pneus ECO.

Os pneus Run-Flat não devem ser combinados com pneus normais.

Ao mudar para pneus normais, convém ter em conta que o veículo não está equipado nem com pneu sobresselente nem com kit de reparação dos pneus.

Conduzir com um pneu danificado

O sistema de controlo da pressão dos pneus ou o sistema de deteção de desinsuflação indica qualquer perda de pressão num pneu.

Se um pneu não tiver pressão, é possível continuar a conduzir o veículo

- a uma velocidade máxima de 80 km/h
- por uma distância até 80 km

⚠ Aviso

No entanto, será mais difícil manobrar e conduzir o veículo. As distâncias de travagem serão maiores.

Adaptar o estilo e a velocidade de condução às condições em causa.

Designação dos pneus

P. ex. **195/65 R 15 91 H**

- 195** = Largura do pneu, mm
- 65** = Relação da secção transversal (relação entre altura e largura do pneu), %
- R** = Tipo de cinta: Radial
- RF** = Tipo: RunFlat
- 15** = Diâmetro da jante, polegadas
- 91** = Índice de carga, p. ex. 91 é equivalente a 618 kg
- H** = Letra do código de velocidade

Letra do código de velocidade:

- Q** = até 160 km/h
- S** = até 180 km/h
- T** = até 190 km/h
- H** = até 210 km/h
- V** = até 240 km/h
- W** = até 270 km/h

Pressão dos pneus

Verificar a pressão com os pneus frios pelo menos cada 14 dias e antes de qualquer viagem grande. Não esquecer de verificar também o pneu

sobresselente. Isto também se aplica a veículos com controlo da pressão dos pneus.

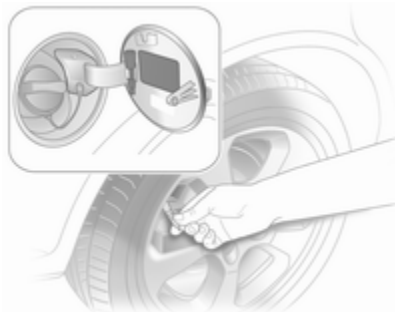

Retirar a chave da tampa da válvula da portinhola do depósito de combustível e utilizá-la para desaperar a tampa da válvula.



Em veículos com sistema de controlo dos pneus, apertar o adaptador na válvula.

Pressão dos pneus ⇨ 257 e na etiqueta do lado de dentro da portinhola do depósito de combustível.

Os dados da pressão dos pneus referem-se a pneus frios. Aplica-se a pneus de Verão e de Inverno.

Insuflar sempre o pneu sobresselente segundo a pressão especificada para carga completa.

A pressão dos pneus ECO tem por objectivo atingir o menor consumo de combustível possível. Não deve ser utilizada com pneus Run-Flat.

A pressão incorrecta dos pneus prejudica a segurança, a manobrabilidade do veículo, o conforto e a poupança de combustível e aumenta o desgaste dos pneus.

⚠ Aviso

Se a pressão for demasiado baixa, pode causar o sobreaquecimento e danos internos nos pneus, resultando na separação do piso e mesmo no rebentamento do pneu a altas velocidades.

Sistema de controlo da pressão dos pneus

O sistema de controlo da pressão dos pneus verifica continuamente a pressão das quatro rodas quando a velocidade do veículo ultrapassa determinado limite.

Todas as rodas devem possuir sensores de pressão e os pneus devem estar à pressão indicada. Caso contrário, a pressão dos pneus será monitorizada pelo sistema de detecção de desinsuflação ⇨ 207.

As pressão dos pneus actuais podem ser visualizadas no Info-Display ⇨ 123.

Mensagens do veículo, pressão dos pneus ⇨ 118.

Indicador de controlo (U) ⇨ 105.

Se estiver montando um conjunto completo de rodas sem sensores (ou seja, quatro pneus de Inverno), não surgirá qualquer mensagem de erro. O sistema de controlo da pressão dos pneus não está operacional.

É possível montar sensores pós-venda.

A utilização de kits de reparação dos pneus líquido à venda no mercado pode prejudicar o funcionamento do sistema. Podem utilizar-se sistemas aprovados pela fábrica.

O equipamento rádio externo de elevada potência pode prejudicar o funcionamento do sistema de controlo da pressão dos pneus.

Inicialização do sistema



Depois de mudar uma roda, tem de se inicializar o sistema: insuflar os pneus até à pressão aconselhada, ligar a ignição e pressionar o botão **DDS** durante cerca de 4 segundos. O indicador de controlo (U) pisca três vezes.

Sistema de controlo da perda de pressão dos pneus

O sistema de detecção de desinsuflação verifica continuamente a velocidade de rotação dos quatro pneus.

Se um pneu perder pressão, o indicador de controlo (U) acende-se a vermelho. Parar imediatamente e verificar as pressão dos pneus.

Indicador de controlo (U) ⇨ 105.

Inicialização do sistema



Depois de corrigir a pressão de um pneu ou de mudar uma roda, é preciso inicializar o sistema: Ligar a ignição e pressionar o botão **DDS** durante aproximadamente 4 segundos. O indicador de controlo (⚠) pisca três vezes.

Profundidade do relevo

Verificar a profundidade do relevo do pneu a intervalos regulares.

Os pneus devem ser substituídos por razões de segurança quando a profundidade do relevo for de 2-3 mm (4 mm para pneus de Inverno).



A profundidade mínima do relevo permitida por lei (1,6 mm) terá sido atingida quando o relevo tiver sido gasto até um dos indicadores de desgaste do relevo (TWI).

A respectiva posição está indicada por marcas na parede lateral.

Se existir maior desgaste à frente do que atrás, trocar periodicamente as rodas dianteiras com as traseiras.

Os pneus envelhecem mesmo quando não utilizados.

Recomendamos que os pneus sejam substituídos a cada 6 anos.

Mudar um pneu e tamanho da jante

Se se utilizarem pneus de tamanho diferente dos montados de fábrica, poderá ser necessário reprogramar o velocímetro e fazer outras alterações no veículo.

Depois de mudar para pneus de tamanho diferente, substituir a etiqueta da pressão dos pneus.

⚠ Aviso

A utilização de pneus ou jantes desadequados poderá causar acidentes e invalidará a aprovação tipo do veículo.

Tampões das rodas

Deverão utilizar-se tampões das rodas e pneus aprovados para o veículo em questão e que cumpram todos os requisitos de combinação de jantes e pneus aplicáveis.

Se os tampões das rodas e os pneus utilizados não forem aprovados pela fábrica, os pneus não deverão ter saliência de protecção da jante.

Os tampões das rodas não devem impedir o arrefecimento dos travões.

Retirar os tampões das rodas se se instalar correntes para pneus.

⚠ Aviso

A utilização de pneus ou tampões de rodas inadequados pode causar perda de pressão repentina e, conseqüentemente, acidentes.

Correntes de neve



Só são permitidas correntes para pneus nas rodas dianteiras.

Utilizar sempre correntes de malha fina que não adicionem mais de 10 mm ao relevo do pneu e aos lados interiores do mesmo (incluindo o cadeado da corrente).

⚠ Aviso

Danos podem levar os pneus a rebentar.

As correntes de neve são permitidas em pneus de tamanho 185/65 R 15, 195/60 R 15, 195/65 R 15, 205/55 R 16 e 205/50 R 17.

As correntes de neve não são permitidas em pneus de tamanho 225/45 R 17, 225/40 R 18, 225/40 ZR18 e 235/35 R 19²⁾.

Berlina, Carrinha, Monovolume: As correntes para pneus só são autorizadas em pneus de tamanho 215/45 R 17 se o veículo tiver sido equipado de fábrica com jantes de 18 polegadas.

Não é permitido utilizar correntes para a neve na roda sobresselente temporária.

Kit de reparação de pneus

O kit de reparação de pneus pode ser utilizado para reparar pequenos danos no relevo de um pneu.

Não retirar quaisquer objectos estranhos dos pneus.

²⁾ Apenas permitidas com um ângulo de viragem limitado.

Danos num pneu que excedam 4 mm ou que estejam perto da jante não podem ser reparados com o kit de reparação de pneus.

⚠ Aviso

Não conduzir a mais de 80 km/h.
Não utilizar durante muito tempo.
A direcção e manobrabilidade podem ser afectadas.

Em caso de um pneu furado:

Aplicar o travão de mão e engatar a 1.^a, a marcha-atrás ou a posição P.

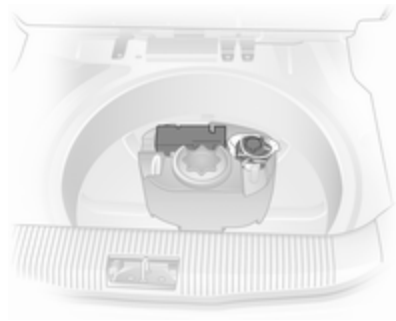

O kit de reparação dos pneus encontra-se no compartimento de arrumação por baixo da cobertura do piso na bagageira.

1. Retirar do compartimento a bolsa com o kit de reparação dos pneus. Cuidadosamente retirar os componentes da bolsa.
2. Retirar o compressor.

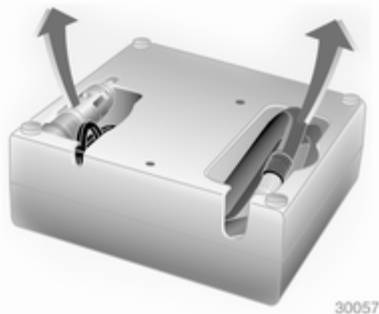

3. Retirar o cabo de ligação eléctrica e tubo flexível de ar dos compartimentos de arrumação por baixo do compressor.



4. Aparafusar a tubo flexível de ar do compressor à ligação na botija do vedante.
5. Encaixar a botija do vedante no dispositivo de suporte do compressor.

Colocar o compressor perto do pneu de maneira que esta fique na vertical.

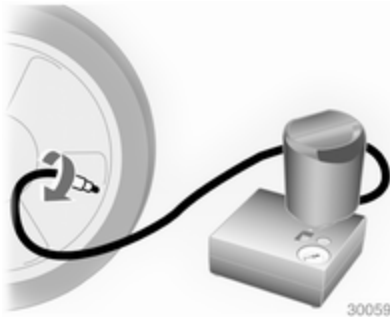

6. Desapertar a tampa da válvula do pneu em questão.
7. Enroscar o tubo de insuflação do pneu na válvula.
8. O interruptor no compressor tem de estar regulado para **O**.
9. Ligar a ficha do compressor à tomada acessória ou tomada do isqueiro.

Para não descarregar a bateria, recomendamos que se ligue o motor.

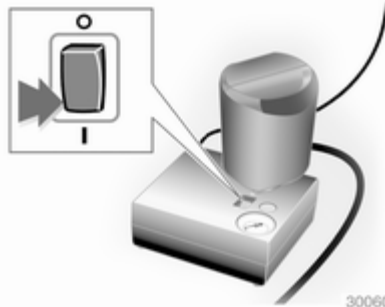

10. Colocar o interruptor de balancim no compressor em **I**. O pneu é cheio com vedante.
11. O manómetro da pressão do compressor indica por breves instantes um valor até 6 bar enquanto a garrafa de vedante se esvazia (cerca de 30 segundos). Depois a pressão começa a baixar.
12. O vedante é todo bombeado para dentro do pneu. Depois o pneu é insuflado.



13. A pressão do pneu prescrita deve ser atingida dentro de 10 minutos. Pressão dos pneus ↗ 257. Quando atingir a pressão correcta, desligar o compressor.
Se a pressão de pneu prescrita não for atingida no espaço de 10 minutos, retirar o kit de reparação de pneus. Deslocar o veículo de forma a que o pneu dê uma volta completa. Voltar a ligar o kit de reparação de pneus e continuar o procedimento de enchimento durante 10 minutos. Se continuar a não atingir a pressão do pneu prescrita,

o pneu está demasiado danificado. Recorrer à ajuda de uma oficina.

Purgar a pressão do pneu em excesso, utilizando o botão sobre o indicador de pressão.

Não utilizar o compressor durante mais de 10 minutos.

14. Separar o Kit de reparação dos pneus. Aparafusar a tubo flexível de enchimento à ligação livre na botija do vedante. Assim, evitará fugas de vedante. Guardar o kit de reparação dos pneus na bagageira.
15. Retirar qualquer excesso de vedante com um pano.
16. Retirar da garrafa de vedante a etiqueta que indica a velocidade máxima permitida e colocá-la dentro do campo de visão do condutor.
17. Prosseguir viagem imediatamente para que o vedante se distribua pelo pneu uniformemente. Depois de conduzir cerca de 10 km (mas não

mais de 10 minutos), parar e verificar a pressão do pneu. Apertar o tubo do ar do compressor directamente na válvula do pneu e no compressor ao fazer isso.

Se a pressão do pneu for superior a 1,3 bar, corrigir para o valor correcto. Repetir o procedimento até deixar de haver perda de pressão.

Se a pressão do pneu baixar para menos de 1,3 bar, não se deve conduzir o veículo. Recorrer à ajuda de uma oficina.

18. Guardar o kit de reparação dos pneus na bagageira.

Advertência

As características de condução proporcionadas pelo pneu reparado são muito afectadas pelo que o pneu deve ser substituído.

Se se ouvir um ruído anormal ou se o compressor ficar quente, desligar o compressor durante pelo menos 30 minutos.

A válvula de segurança incorporada abre a uma pressão de 7 bar.

Anotar a data de validade do kit. Após essa data a capacidade vedante deixa de ter garantia. Prestar atenção à informação de armazenamento constante na garrafa de vedante.

Substituir a garrafa de vedante utilizada. Eliminar a garrafa conforme indicado na legislação aplicável.

O compressor e o vedante podem ser utilizados a partir de -30 °C, aproximadamente.

Os adaptadores fornecidos podem ser utilizados para encher outros itens, p. ex. bolas de futebol,

colchões de ar, barcos insufláveis, etc. Encontram-se sob o compressor. Para retirar, aparafusar no compressor o tubo flexível e retirar o adaptador.

Substituição de roda

Alguns veículos são equipados com um kit de reparação dos pneus em vez de possuírem uma roda sobresselente ↻ 209.

Proceder aos seguintes preparativos e respeitar a informação a seguir:

- Estacionar o veículo numa superfície nivelada, firme e não derrapante. As rodas dianteiras devem estar em posição de condução em linha recta.
- Aplicar o travão de mão e engatar a 1.^a, a marcha-atrás ou a posição P.
- Retirar a roda sobresselente ↻ 215.
- No Astra TwinTop, o tejadilho deve estar fechado antes de o veículo ser levantado.

- Nunca mudar mais do que uma roda ao mesmo tempo.
- Utilizar o macaco apenas para mudar rodas.
- Se a superfície em que o veículo se encontrar for macia, colocar uma placa sólida (com 1 cm/0,4 polegadas de espessura, no máximo) por baixo do macaco.
- Não deverão estar nem pessoas nem animais dentro do veículo quando este for levantado com o macaco.
- Nunca passar por baixo de um veículo apoiado num macaco.
- Não colocar o veículo a trabalhar quando elevado com um macaco.
- Antes de apertar os parafusos da roda, limpá-los e aplicar um pouco de massa à venda no mercado nas roscas de cada um dos parafusos da roda.



1. Retirar o tampão da roda com o gancho. Ferramentas do veículo ↻ 203.

Para tampões de roda com parafusos de roda à vista. O tampão pode ficar na jante. Não retirar os anéis de fixação dos parafusos da roda.

Jantes de liga: Desencaixar as tampas dos parafusos das rodas com uma chave de parafusos e retirar. Para proteger a roda, colocar um pano macio entre a chave de parafusos e a jante de liga.

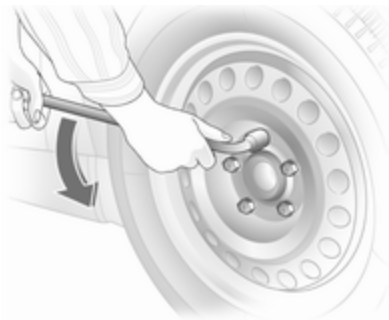

2. Colocar uma chave de rodas assegurando que fica bem colocada e afrouxar cada parafuso meia volta.

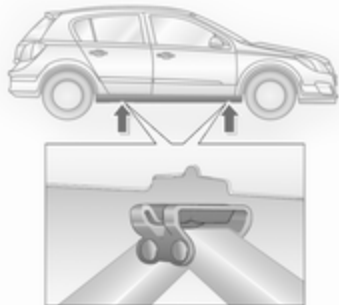

3. Certificar-se de que o macaco está bem colocado nos pontos de elevação com macaco do veículo.

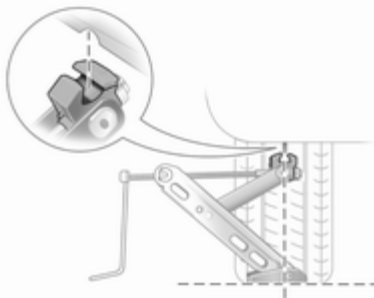

4. Colocar o macaco na altura necessária antes de o colocar directamente por baixo do ponto de elevação com macaco de forma que não deslize.

Colocar a manivela do macaco e com o macaco bem alinhado rodar a manivela até a roda ficar afastada do solo.

5. Desapertar os parafusos das rodas.
6. Substituir a roda.

7. Apertar os parafusos da roda.
8. Baixar o veículo.
9. Colocar a chave de rodas assegurando que fica bem colocada e apertar cada parafuso em sequência cruzada. Apertar ao binário de 110 N.m.
10. Alinhar o orifício da válvula no tampão da roda com a válvula do pneu, antes de colocar.
Colocar as tampas das porcas das rodas.
11. Arrumar a roda substituída ⇨ 209 e as ferramentas do veículo ⇨ 203.
12. Verificar a pressão do pneu montado e o binário de aperto dos parafusos das rodas assim que for possível.

Substituir ou reparar o pneu danificado.

Roda sobresselente

Alguns veículos são equipados com um kit de reparação dos pneus em vez de possuírem uma roda sobresselente.

A roda sobresselente pode ser classificada como roda sobresselente temporária consoante o tamanho da mesma em relação às outras rodas do veículo e a legislação do país em causa.

A roda sobresselente tem uma jante em aço.

Utilizar uma roda sobresselente mais pequena que as outras ou com pneus de Inverno pode afectar a condução. Substituir o pneu danificado o mais depressa possível.

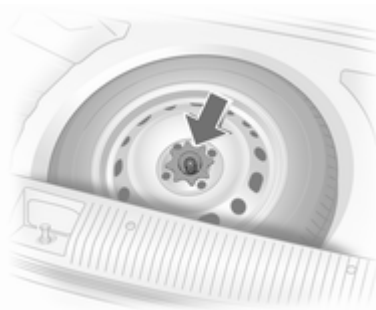

A roda sobresselente encontra-se na bagageira por baixo da cobertura do piso. Está fixa na reentrância com um parafuso de orelhas.

O poço da roda sobresselente não está concebido para todos os tamanhos de pneus autorizados. Se uma jante mais maior do que a sobresselente tiver de ser arrumada no poço da roda sobresselente depois de mudar as rodas, a cobertura do piso pode ser colocada sobre a jante saliente.

Isto deve ser tido em conta quando a bagageira está a ser carregada, especialmente no Astra TwinTop ⇨ 41.

Carrinha



Retirar o adaptador e ganchos das calhas nas paredes da bagageira. Levantar os olhais de fixação traseiros e levantar a cobertura do piso para a vertical de modo a ficar no revestimento do tejadilho. Ao fechar, conduzir os olhais de fixação através das ranhuras na cobertura do piso. Veículos com cargo box: desmontagem ⇨ 80.

TwinTop

Aceder à roda sobresselente como tejadilho aberto: Encaixar a cobertura da bagageira na estrutura da janela traseira e activar o auxiliar de carregamento ⇨ 81. Levantar a cobertura do piso na bagageira.

Roda sobresselente temporária

Utilizar uma roda sobresselente temporária pode afectar a condução. Substituir ou reparar o pneu danificado o mais depressa possível.

Montar só uma roda sobresselente temporária. Não conduzir a mais de 80 km/h. Fazer as curvas devagar. Não utilizar durante muito tempo.

Não é permitida a utilização de rodas sobresselentes temporárias no eixo traseiro no caso de rebocar outro veículo. Por isso, montar a roda sobresselente temporária no eixo dianteiro e um pneu de tamanho normal no eixo traseiro.

Correntes para a neve ⇨ 209.

Pneus direccionais

Montar pneus direccionais de forma a rodarem na direcção de condução. A direcção de rodagem é indicada por um símbolo (p. ex. uma seta) na parede lateral do pneu.

O indicado a seguir aplica-se a pneus montados contra a direcção de condução:

- A condução pode ser afectada. Substituir ou reparar o pneu danificado o mais depressa possível.
- Conduzir com redobrada atenção em superfícies molhadas ou com neve.

Auxílio de arranque

Não proceder ao arranque com carregador de carga rápida.

Um veículo com uma bateria descarregada pode ser posto a trabalhar com cabos auxiliares de arranque e com a bateria de outro veículo.

Aviso

Ter muito cuidado ao proceder ao arranque com cabos auxiliares de arranque. O incumprimento das instruções que se seguem pode causar lesões ou danos devido à explosão da bateria ou danos nos sistemas eléctricos de ambos os veículos.

⚠ Aviso

Evitar o contacto com olhos, pele, tecidos e superfícies pintadas. O fluido contém ácido sulfúrico que pode causar lesões e danos em caso de contacto directo.

- Nunca expor a bateria a chamas nuas ou faíscas.
 - Uma bateria descarregada pode congelar a temperaturas de 0 °C. Descongelar uma bateria congelada antes de ligar os cabos auxiliares de arranque.
 - Quando manusear uma bateria usar óculos e roupa de protecção.
 - Utilizar uma bateria auxiliar com a mesma tensão (12 volts). A respectiva capacidade (Ah) não deve ser muito inferior à da bateria descarregada.
 - Utilizar cabos auxiliares de arranque com terminais isolados e uma secção transversal de pelo menos 16 mm² (25 mm² para motores a diesel).
- Não desligar a bateria descarregada do veículo.
 - Desligar todos os consumidores eléctricos desnecessários.
 - Não se inclinar sobre a bateria durante o arranque com cabos auxiliares.
 - Não permitir que os terminais de um dos cabos entre em contacto com os do outro cabo.
 - Os veículos não devem tocar um no outro durante o processo de arranque com cabos auxiliares.
 - Aplicar o travão-de-mão, colocar a caixa de velocidades em ponto morto e a caixa automática em **P**.

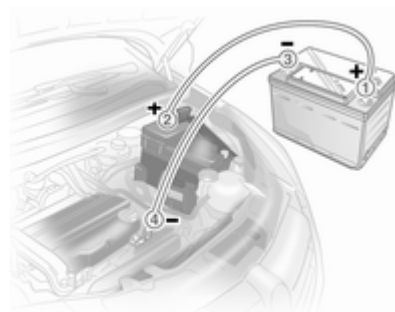

Ordem de ligação dos cabos:

1. Ligar o cabo vermelho ao terminal positivo da bateria auxiliar.
2. Ligar a outra extremidade do cabo vermelho ao terminal positivo da bateria descarregada.
3. Ligar o cabo preto ao terminal negativo da bateria auxiliar.
4. Ligar a outra extremidade do cabo preto a um ponto de massa do veículo, como por exemplo o bloco do motor ou parafuso do apoio do motor. Ligar o mais

longe possível da bateria descarregada, no entanto pelo menos a 60 cm.

Colocar os cabos de modo a não serem apanhados por peças rotativas no compartimento do motor.

Para ligar o motor:

1. Ligar o motor do veículo auxiliar.
2. Após 5 minutos, ligar o outro motor. Não se deve fazer tentativas de arranque durante mais de 15 segundos com intervalos de 1 minuto.
3. Deixar cada um dos motores ao ralenti durante cerca de 3 minutos com os cabos ligados.
4. Ligar os consumidores eléctricos (p. ex. faróis, óculo traseiro aquecido) do veículo que estiver a ser posto a trabalhar com cabos auxiliares de arranque.
5. Para retirar os cabos proceder pela ordem exactamente inversa à acima descrita.

Rebocar

Rebocar o veículo

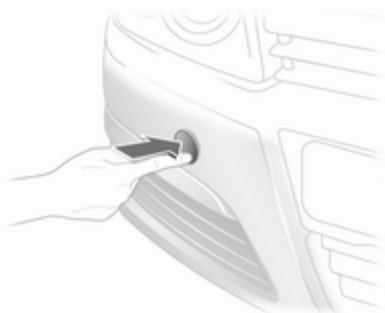

Desencaixar a cobertura do fundo e desmontá-la para baixo.

O olhal de reboque está arrumado com as ferramentas do veículo ⇨ 203.



Enroscar o olhal de reboque o mais possível e até parar na horizontal.

Prender um cabo de reboque - ou, ainda melhor, uma barra de reboque - ao olhal de reboque.

O olhal de reboque deverá ser utilizado apenas para rebocar e não para recuperar o veículo.

Ligar a ignição para destrancar o volante e poder utilizar luzes dos travões, buzina e limpa-pára-brisas.

Sistema Open&Start ⇨ 22.

Caixa de velocidades em ponto morto.

Ligar as luzes de emergência em ambos os veículos.

Atenção

Conduzir devagar. Não conduzir com movimentos bruscos. Força de tracção em excesso pode danificar o veículo.

Quando o motor está desligado, é necessária mais força para travar e mexer a direcção.

Para evitar a entrada de gases de escape do veículo rebocador, ligar a recirculação do ar e fechar as janelas.

Os veículos com caixa de velocidades automática devem ser rebocados virados para a frente, a não mais de 80 km/h e por não mais de 100 km. Em todos os outros casos e quando a caixa de velocidades estiver avariada, o eixo dianteiro deve ser elevado do chão.

Recorrer à ajuda de uma oficina.

Caixa de velocidades manual automatizada ↪ 155.

Depois de rebocar, desenroscar o olhal de reboque e colocar a tampa.

Rebocar outro veículo



Desengatar a tampa na parte inferior e retirar para baixo.

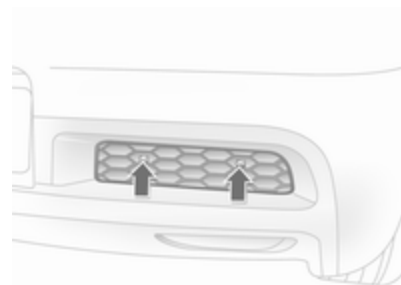

Para outros modelos desenganchar as patilhas de bloqueio para baixo e puxar retirando a cobertura para cima.

O olhal de reboque está arrumado com as ferramentas do veículo ↪ 203.



Enroscar o olhal de reboque o mais possível e até parar na horizontal.

O olhal de fixação na traseira, por baixo do veículo, nunca deve ser utilizado como olhal de reboque.

Prender um cabo de reboque - ou, ainda melhor, uma barra de reboque - ao olhal de reboque.

O olhal de reboque deverá ser utilizado apenas para rebocar e não para recuperar o veículo.

Atenção

Conduzir devagar. Não conduzir com movimentos bruscos. Força de tracção em excesso pode danificar o veículo.

Depois de rebocar, desenroscar o olhal de reboque e colocar a tampa.

Versão com tampa: montar inserindo os olhais da cobertura no pára-choques, dobrando e depois comprimindo os olhais superiores no lugar.

Conservação do veículo

Conservação da carroçaria

Fechaduras

As fechaduras são lubrificadas na fábrica com uma massa para canhões de fechadura de elevada qualidade. Utilizar agente descongelante apenas quando absolutamente necessário, já que esse remove a lubrificação e dificulta o funcionamento das fechaduras. Depois de utilizar um agente descongelante, proceder à lubrificação das fechaduras numa oficina.

Lavagem

A pintura do veículo é exposta a influências do ambiente. Lavar e encerar o veículo regularmente. Ao utilizar estações de lavagem automática, seleccionar um programa que inclua enceragem.

Os dejectos de aves, insectos mortos, resinas, pólen e substâncias semelhantes deverão ser limpas imediatamente, uma vez que contêm constituintes agressivos que podem danificar a pintura.

Se se utilizar estações de lavagem, cumprir as instruções do fabricante das mesmas. As escovas dos limpa-pára-brisas e o limpa-vidros do óculo traseiro devem ser desligados. Remover a antena e os acessórios exteriores, como por exemplos barras de tejadilho, etc.

Se se lavar o veículo à mão, certificar-se de que os interiores das cavas das rodas são também bem lavados.

Limpar as arestas e dobras com as portas abertas e capot, bem como as áreas cobertas por estas.

Não limpar o compartimento do motor com um jacto a vapor ou com equipamento de limpeza a jacto a alta pressão.

Passar o veículo bem por água e retirar a água com uma camurça. Passar a camurça por água frequentemente. Utilizar camurças

à parte para superfícies pintadas e vidros: resíduos de cera em vidros podem dificultar a visão.

Não utilizar objectos rígidos para remover pedaços de alcatrão. Em superfícies pintadas utilizar produto de remoção de alcatrão.

Luzes exteriores

As coberturas dos faróis e de outras luzes são de plástico. Não utilizar agentes cáusticos ou abrasivos ou raspador de gelo e não os secar.

Polimento e enceragem

Aplique cera no veículo, regularmente (pele menos, quando a água deixar de fazer bolhas sobre as superfícies). Caso contrário, a pintura secará.

O polimento só é necessário se a pintura estiver baça ou se tiver havido resíduos sólidos agarrados à pintura.

O polimento da pintura com silicone forma uma película protectora, tornando desnecessária a aplicação de cera.

As peças da carroçaria em plástico não devem ser tratadas com cera ou agentes de polimento.

Janelas e escovas do limpa-pára-brisas

Utilizar um pano macio que não largue pelo ou camurça com líquido limpa-vidros e produto de remoção de insectos.

Ao limpar o óculo traseiro, certificar-se de que o elemento de aquecimento no interior do vidro não é danificado.

Para remoção mecânica de gelo, utilizar um raspador de gelo com aresta afiada. Pressionar o raspador firmemente contra o vidro para não ficar sujidade por baixo dele e raspar o vidro.

Limpar escovas de limpa-vidros com um pano macio e líquido limpa-vidros.

Tecto de abrir

Nunca limpar com solventes ou agentes abrasivos, combustíveis, meios agressivos (p. ex. diluente, soluções com acetona, etc.), meios acidicos ou muito alcalinos ou panos abrasivos. Não aplicar cera ou agentes de polimento na parte intermédia do tecto de abrir.

Jantes e pneus

Não utilizar dispositivos de limpeza a jacto a alta pressão.

Limpar as jantes com um produto de limpeza de jantes de pH neutro.

As jantes são pintadas e podem ser tratadas com os mesmos produtos utilizados para a carroçaria.

Danos na pintura

Rectificar pequenos danos na pintura com uma caneta de retoque antes que apareça ferrugem. Áreas de maiores danos ou com ferrugem devem ser reparadas por uma oficina.

Substrutura

Algumas áreas da substrutura do veículo têm um revestimento em PVC enquanto outras áreas críticas possuem uma camada de cera de protecção durável.

Depois de a substrutura ser lavada, verificar a substrutura e aplicar cera se necessário.

Materiais de borracha/betume podem danificar a camada de PVC. Os trabalhos na substrutura devem ser realizados numa oficina.

Antes e depois do Inverno, lavar a substrutura e verificar a camada de cera de protecção.

Compartimento do motor

As superfícies do compartimento do motor pintadas da mesma cor que a carroçaria devem ser cuidadas tal como qualquer outra superfície pintada.

É aconselhável lavar o compartimento do motor antes e depois do Inverno e protegê-lo com cera. Antes de lavar o motor, proteger

o alternador e o reservatório do líquido dos travões com películas plásticas.

Ao lavar o motor com um dispositivo de limpeza de jacto de vapor, não direccionar o jacto de vapor para componentes do sistema de travões antibloqueio (ABS), do sistema de ar condicionado ou para a correia de accionamento e respectivos componentes.

Depois de lavar o motor, proteger todos os componentes do compartimento do motor com cera de protecção, operação que deve ser efectuada por uma oficina.

Não utilizar dispositivos de limpeza a jacto a alta pressão.

TwinTop

Limpar todos os vedantes com um pano húmido, macio e que não deixe pêlos. Deixar secar completamente. Regularmente, tratar todos os vedantes, por ex. o tejadilho e a estrutura do pára-brisas, com o kit especial de manutenção (disponível no seu reparador autorizado). Um

bom contacto entre os lábios de borracha e as superfícies de vedação tem como resultado uma boa estanqueidade e reduz as forças de aperto.

Posição intermédia do tejadilho para limpeza ⇨ 41.

Não utilizar dispositivos de limpeza a jacto a alta pressão.

Equipamento para reboque

Não limpar a barra da esfera de acoplamento com um jacto de vapor ou equipamento de limpeza a jacto a alta pressão.

Conservação do habitáculo

Interior e assentos

Limpar o interior do veículo, incluindo painel de instrumentos e painéis, apenas com um pano seco ou produto de limpeza de interiores.

Limpar os estofos de couro com água sem aditivos e um pano macio. No caso de muita sujidade, utilizar produto próprio para couro.

O painel de instrumentos deve ser limpo apenas com um pano macio humedecido.

Limpar estofos de tecido com um aspirador e escova. Eliminar nódoas com produto de limpeza de estofos.

Limpar os cintos de segurança com água tédida ou produto de limpeza de interiores.

Atenção

As fitas de Velcro de vestuário podem danificar os estofos dos bancos.

Peças de plástico e de borracha

As peças de plástico e de borracha podem ser limpas com o mesmo produto de limpeza utilizado para limpar a carroçaria. Utilizar produto de limpeza de interiores se necessário. Não utilizar qualquer outro agente. Evitar principalmente solventes e gasolina. Não utilizar dispositivos de limpeza a jacto a alta pressão.

Serviço e manutenção

Informações gerais	224
Líquidos, lubrificantes e peças recomendados	225

Informações gerais

Informação sobre a assistência

Para assegurar uma utilização económica e segura do veículo e manter o valor do mesmo, é vital que todos os trabalhos de manutenção sejam efectuados quando especificado.

A calendarização de serviço pormenorizada e actualizada para o seu veículo está disponível na oficina.

Visualização de serviço ⇨ 99.

Intervalos de serviço europeu

Serviço a cada 30.000 km ou 1 ano, consoante o que ocorrer primeiro. O programa europeu é válido para os seguintes países:

Alemanha, Andorra, Áustria, Bélgica, Bósnia-Herzegovina, Bulgária, Croácia, Chipre, Dinamarca, Eslováquia, Eslovénia, Espanha, Estónia, Finlândia, França, Grécia, Gronelândia, Hungria, Islândia,

Irlanda, Itália, Letónia, Lituânia, Luxemburgo, Macedónia, Malta, Montenegro, Noruega, Países Baixos, Polónia, Portugal, Reino Unido, República Checa, Roménia, Sérvia, Suécia, Suíça.

Visualização de serviço ⇨ 99.

Serviço fora da Europa

Serviço a cada 15.000 km ou 1 ano, consoante o que ocorrer primeiro.

Os programas de serviço internacional são válidos para os países não indicados nos programas de serviço europeu.

Visualização de serviço ⇨ 99.

Confirmações

A confirmação de serviço é registada no Manual de Serviço e Garantia. A data e a quilometragem são preenchidas com o carimbo e a assinatura da oficina de assistência.

Assegurar que o Manual de Serviço e Garantia está correctamente preenchido, já que uma prova contínua de serviços é essencial em caso de reclamações ao abrigo da

garantia ou no âmbito de "Goodwill" e constitui ainda uma vantagem quando chegar a altura de vender o veículo.

Intervalo de serviço pré-estabelecido

Quando estiver na altura do serviço, no mostrador de serviço aparece **InSP** durante aproximadamente 10 segundos quando se ligar a ignição. Realizar o serviço seguinte numa oficina dentro de uma semana ou 500 km (consoante o que ocorrer primeiro).

Visualização de serviço ⇨ 99.

Intervalo de serviços flexível

O intervalo de serviço baseia-se em vários parâmetros dependendo da utilização e é calculado segundo esses parâmetros.

Se a distância restante for inferior a 1500 km, **InSP** surge no visor com uma distância restante de 1000 km quando se liga e desliga a ignição. Quando faltar menos de 1000 km, **InSP** surge durante vários segundos.

Realizar o serviço seguinte numa oficina dentro de uma semana ou 500 km (consoante o que ocorrer primeiro).

Visualizar distância restante:

1. Desligar a ignição.
2. Premir por breves instantes o botão de colocação a zero do conta-quilómetros parcial. A leitura do conta-quilómetros é indicada.
3. Premir e manter o botão de colocação a zero durante cerca de 2 segundos. Surge **InSP** e a distância restante.

Visualização de serviço ⇨ 99.

Líquidos, lubrificantes e peças recomendados

Líquidos e lubrificantes recomendados

Apenas utilizar produtos que tenham sido testados e aprovados. Danos resultantes da utilização de materiais não aprovados não serão cobertos pela garantia.

Aviso

Os materiais de funcionamento são perigosos e podem ser venenosos. Manusear com cuidado. Prestar atenção à informação presente nos recipientes.

Óleo de motor

O óleo de motor é identificado pela qualidade e viscosidade. A qualidade é mais importante que a viscosidade quando se selecciona o óleo de motor a utilizar. A qualidade do óleo garante por exemplo limpeza do motor,

proteção contra desgaste e controlo do envelhecimento do óleo, enquanto que a graduação da viscosidade dá informação acerca da espessura do óleo a várias temperaturas.

A nova qualidade de óleo de motor Dexos 2™ é a qualidade de óleo mais recente e associa o desempenho de gasolina e diesel. Caso não esteja disponível, terão de ser utilizados óleos de motor de qualidades que façam parte da lista.

Qualidade de óleo do motor para programas de serviços Europeus

Dexos 2™ = Todos os motores a gasolina e diesel

Qualidades alternativas se o Dexos 2™ não estiver disponível:

GM-LL-A-025 = Motores a gasolina
GM-LL-B-025 = Motores diesel

Qualidade do óleo de motor para calendarizações de serviços internacionais

Dexos 2™ = Todos os motores a gasolina e diesel

Qualidades alternativas se o Dexos 2™ não estiver disponível:

GM-LL-A-025 = Motores a gasolina
GM-LL-B-025 = Motores diesel

Qualidades alternativas se o GM-LL-A-025 ou o GM-LL-B-025 não estiverem disponíveis:

ACEA-A3/B3 ou A3/B4 = Motores a gasolina
ACEA-A3/B4 = Motores a diesel sem Filtro de Partículas Diesel (DPF)
ACEA-C3 = Motores a diesel com DPF

Atestar com óleo de motor

Óleos de motor de fabricantes e marcas diferentes poderão ser misturados desde que cumpram os critérios do óleo de motor qualidade e viscosidade.

Se não existir óleo de motor com a qualidade exigida, poderão ser utilizados no máximo 1 litro de óleo de graduação ACEA C3 (apenas uma

vez entre cada uma das mudanças de óleo). A viscosidade deve ser de uma das graduações abaixo listadas.

A utilização de óleo de motor com qualidade ACEA A1/B1 ou apenas A5/B5 apenas, é proibida uma vez que pode provocar danos no motor a longa prazo em determinadas condições de funcionamento.

Aditivos do óleo de motor adicionais

A utilização de aditivos do óleo de motor adicionais poderá causar danos e invalidar a garantia.

Graduações de viscosidade do óleo de motor

Utilizar apenas graduações de viscosidade do óleo de motor SAE 5W-30 ou 5W-40, 0W-30 ou 0W-40.

A graduação de viscosidade SAE dá informação sobre a viscosidade do óleo.

O óleo multigraduado é indicado por dois dígitos. O primeiro dígito, seguido por um W, indica

a viscosidade a temperaturas baixas e o segundo dígito a viscosidade a temperaturas altas.

É favor seleccionar a graduação de viscosidade adequada dependendo da temperatura ambiente mínima. Todas as graduações de viscosidade recomendadas são próprias para temperaturas ambiente altas.

■ até -25 °C:

SAE 5W-30 ou SAE 5W-40

■ abaixo de -25 °C:

SAE 0W-30 ou SAE 0W-40

Líquido de arrefecimento e anti-congelante

Utilizar apenas anti-congelante de líquido de arrefecimento de longa duração (LLC) sem silicatos.

O sistema vem atestado de fábrica com líquido de arrefecimento concebido para uma protecção anticorrosão excelente e protecção anticongelamento até aproximadamente -28 °C. Esta concentração deve ser mantida durante todo o ano. A utilização de

aditivos do líquido de arrefecimento adicionais concebidos para dar uma protecção adicional contra a corrosão ou vedar pequenas fugas podem causar problemas de funcionamento. A responsabilidade pelas consequências resultantes da utilização de aditivos de líquido de arrefecimento adicionais será rejeitada.

Líquido dos travões e da embraiagem

Utilizar apenas líquido dos travões de alto desempenho aprovado para o veículo, consulte a sua oficina

Com o tempo, o líquido dos travões absorve a humidade o que reduzirá a eficiência de travagem. Por isso, o líquido dos travões deveria ser substituído nos intervalos especificados.

O líquido dos travões deverá ser guardado num recipiente estanque para evitar a absorção de água.

Assegurar que o líquido dos travões não fica contaminado.

Dados técnicos

Identificação do veículo	228
Dados do veículo	230

Identificação do veículo

Número de identificação do veículo



O número de identificação do veículo encontra-se na placa de identificação e no painel do piso, por baixo da cobertura do piso, visível por baixo de uma cobertura.

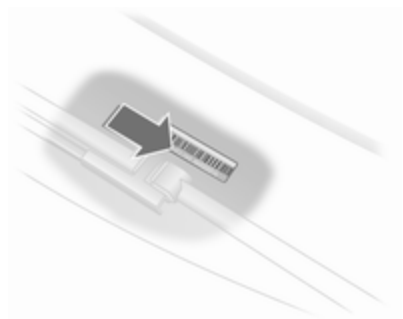

O número de identificação do veículo pode estar gravado no painel de instrumentos, visível através do pára-brisas.

Placa de identificação



A placa de identificação encontra-se na estrutura da porta dianteira direita.



Informações na placa de identificação:

- 1 = Fabricante
- 2 = Número do tipo de aprovação
- 3 = Número de identificação do veículo
- 4 = Valores de peso bruto do veículo admissível
- 5 = Peso bruto do atrelado admissível
- 6 = Carga máxima permitida para o eixo dianteiro
- 7 = Carga máxima permitida para o eixo traseiro
- 8 = Dados específicos do veículo ou do país

As cargas do eixo dianteiro e traseiro no seu conjunto não devem ultrapassar o peso bruto do veículo admissível. Por exemplo, se o eixo dianteiro estiver com a carga máxima permitida, o eixo traseiro só pode ter uma carga igual ao peso bruto do veículo menos a carga do eixo dianteiro.

Os dados técnicos são determinados em conformidade com as normas da Comunidade Europeia. Reservamo-

-nos o direito de proceder a alterações. As especificações constantes da documentação do veículo têm sempre prioridade sobre as especificações dadas neste manual.

Dados do veículo

Dados do motor

Designação de mercado	1.2	1.4	1.6	1.6	1.8
Código de identificação do motor	Z 12 XEP	Z14 XEP	Z 16 XER, A16 XER	Z 16 LET, A 16 LET	Z 18 XER, A 18 XER
Número de cilindros	4	4	4	4	4
Cilindrada [cm ³]	1229	1364	1598	1598	1796
Potência do motor [kW]	59	66	85	132	103
a rpm	5600	5600	6000	5500	6300
Binário [Nm]	110	125	155	230	175
a rpm	4000	4000	4000	1980-5500	3800
Tipo de combustível	Gasolina	Gasolina	Gasolina	Gasolina	Gasolina
Índice de octanas RON					
recomendado	95	95	95	95	95
possível	98	98	98	98	98
possível	91	91	91	–	91
Consumo de óleo [l/1000 km]	0,6	0,6	0,6	0,6	0,6

Designação de mercado	2.0 Turbo	2.0 Turbo	1.3 CDTI	1.7 CDTI	1.7 Z 17 DTJ, A 17 DTJ
Código de identificação do motor	Z 20 LER	Z 20 LEH	Z 13 DTH	Z 17 DTH	A 17 DTJ
Número de cilindros	4	4	4	4	4
Cilindrada [cm ³]	1998	1998	1248	1686	1686
Potência do motor [kW]	147	177	66	74	81
a rpm	5400	5600	4000	4400	3800
Binário [Nm]	262	320	200	240	260
a rpm	4200	2400-5000	1750-2500	2300	2300
Tipo de combustível	Gasolina	Gasolina	Diesel	Diesel	Diesel
Índice de octanas RON					
recomendado	95	98			
possível	98	95			
possível	91 ¹⁾	91 ¹⁾			
Consumo de óleo [l/1000 km]	0,6	0,6	0,6	0,6	0,6

¹⁾ Possível apenas se se evitar conduzir com cargas de motor elevadas, carga total ou em terreno montanhoso com caravana/atrelado ou elevada carga útil.

232 Dados técnicos

Designação de mercado	1.7 Z 17 DTR, A 17 DTR	1.9 CDTI Z 19 DTL	1.9 CDTI Z 19 DT	1.9 CDTI Z 19 DTH
Número de cilindros	4	4	4	4
Cilindrada [cm ³]	1686	1910	1910	1910
Potência do motor [kW] a rpm	92 4000	74 3500	88 3500	110 4000
Binário [Nm] a rpm	280 2300	260 1700-2500	280 2000-2750	320 2000-2750
Tipo de combustível	Diesel	Diesel	Diesel	Diesel
Consumo de óleo [l/1000 km]	0,6	0,6	0,6	0,6

Desempenho

Berlina, 5 portas

Motor	Z12XEP	Z14XEP	Z16XER, A16XER	Z16LET	Z18XER
Velocidade máxima ²⁾ [km/h]					
Caixa de velocidades manual	171	178	191	221	208
Caixa de velocidades manual robotizada	–	176	192	–	–
Caixa de velocidades automática	–	–	–	–	188

Motor	Z20LER	Z13DTH	Z17DTH	Z17DTJ	Z17DTR
Velocidade máxima [km/h]					
Caixa de velocidades manual	230	172	180	185 / 188 ³⁾	195
Caixa de velocidades manual robotizada	–	171	–	–	–
Caixa de velocidades automática	–	–	–	–	–

²⁾ A velocidade máxima indicada é obtida em condições de tara (sem condutor) acrescida de 200 kg de carga útil. O equipamento opcional poderá reduzir a velocidade máxima especificada para o veículo.

³⁾ Para modelo com redução de poluição.

234 Dados técnicos

Motor	A17DTJ	A17DTR	Z19DTL	Z19DT	Z19DTH
Velocidade máxima [km/h]					
Caixa de velocidades manual	186	195	180	194	208
Caixa de velocidades manual robotizada	–	–	–	–	–
Caixa de velocidades automática	–	–	–	188	–

Berlina, 3 portas

Motor	Z14XEP	Z16XER, A16XER	Z16LET, A16LET	Z18XER, A18XER	Z20LER
Velocidade máxima [km/h]					
Caixa de velocidades manual	180	193	223	210	234
Caixa de velocidades manual robotizada	178	194	–	–	–
Caixa de velocidades automática	–	–	–	190	–

Motor	Z20LEH	Z13DTH	Z17DTH	Z17DTJ	Z17DTR, A17DTR
Velocidade máxima [km/h]					
Caixa de velocidades manual	244	174	182	187 / 188	197
Caixa de velocidades manual robotizada	–	174	–	–	–
Caixa de velocidades automática	–	–	–	–	–

Motor	A17DTJ	Z19DTL	Z19DT	Z19DTH
Velocidade máxima [km/h]				
Caixa de velocidades manual	188	182	196	210
Caixa de velocidades manual robotizada	–	–	–	–
Caixa de velocidades automática	–	–	190	–

Berlina, 4 portas

Motor	Z16XER, A16XER	Z18XER, A18XER	Z13DTH	Z17DTH	Z17DTJ
Velocidade máxima [km/h]					
Caixa de velocidades manual	191	207	172	180	188
Caixa de velocidades manual robotizada	192	–	–	–	–
Caixa de velocidades automática	–	188	–	–	–

Carrinha

Motor	Z14XEP	Z16XER, A16XER	Z16LET, A16LET	Z18XER, A18XER
Velocidade máxima [km/h]				
Caixa de velocidades manual	178	191	221	207
Caixa de velocidades manual robotizada	–	192	–	–
Caixa de velocidades automática	–	–	–	188

Motor	Z20LER	Z13DTH	A17DTJ	Z17DTH	Z17DTJ
Velocidade máxima [km/h]					
Caixa de velocidades manual	230	172	185	180	185 / 188
Caixa de velocidades manual robotizada	–	–	–	–	–
Caixa de velocidades automática	–	–	–	–	–

Motor	Z17DTR, A17DTR	Z19DTL	Z19DT	Z19DTH
Velocidade máxima [km/h]				
Caixa de velocidades manual	195	180	193	207
Caixa de velocidades manual robotizada	–	–	–	–
Caixa de velocidades automática	–	–	187	–

Monovolume

Motor	Z14XEP	Z13DTH	Z17DTH	Z17DTJ
Velocidade máxima [km/h]				
Caixa de velocidades manual	178	172	180	185
Caixa de velocidades manual robotizada	–	–	–	–
Caixa de velocidades automática	–	–	–	–

238 Dados técnicos

Motor	Z17DTR	Z19DTL	Z19DT	Z19DTH
Velocidade máxima [km/h]				
Caixa de velocidades manual	195	180	193	207
Caixa de velocidades manual robotizada	–	–	–	–
Caixa de velocidades automática	–	–	187	–

TwinTop

Motor	Z16XER, A16XER	Z16XEP	Z16LET, A16LET
Velocidade máxima [km/h]			
Caixa de velocidades manual	192	192	228
Caixa de velocidades manual robotizada		–	–
Caixa de velocidades automática	–	–	–

Motor	A18XER	Z19DTH	Z20LER
	Z18XER		
Velocidade máxima [km/h]			
Caixa de velocidades manual	209	213	237
Caixa de velocidades manual robotizada	–	–	–
Caixa de velocidades automática	189	–	–

Consumo de combustível - emissões de CO₂**Berlina, 5 portas**

Largura do pneu até 205 mm com caixa de velocidades manual/caixa de velocidades manual robotizada/caixa de velocidades automática⁴⁾

Motor	Z12XEP	Z14XEP	Z16XER	A16XER	A16LET	A18XER	Z18XER	Z13DTH
Em cidade [l/100 km]	8,0/-/-	8,0/7,7/-	8,7/8,5/-	8,4/8,1/-	9,7/-/-	9,1/-/9,6	9,7/-/10,4	6,3 ⁵⁾ /6,4/-
Fora da cidade [l/100 km]	5,0/-/-	5,0/4,9/-	5,2/5,0/-	5,1/5,1/-	6,1/-/-	5,3/-/5,7	5,6/-/6,1	4,1/4,2/-
Total [l/100 km]	6,1/-/-	6,1/5,9/-	6,5/6,3/-	6,3/6,2/-	7,4/-/-	6,8/-/7,2	7,1/-/7,7	4,9/5,0/-
CO ₂ [g/km]	146/-/-	146/141/-	155/151/-	146/143/-	174/-/-	156/-/166	169/-/184	130 ⁶⁾ /133 ⁷⁾ /-

4) Para o motor A17DTJ, Z13DTH, Z17DTH, Z17DTR e Z17DTJ sem redução de poluição largura do pneu até 195 mm.

5) Em veículos com filtro de partículas diesel, o consumo de combustível aumenta em 0,2 l/100 km.

6) Em veículos com filtro de partículas diesel, as emissões de CO₂ aumentaram em 7 g/km.

7) Em veículos com filtro de partículas diesel, as emissões de CO₂ aumentaram em 5 g/km.

Motor	Z17DTH	A17DTJ	Z17DTJ	Z17DTR
Em cidade [l/100 km]	6,4/-/-	6,8/-/-	5,6 (6,6) ⁸⁾ /-/-	6,6/-/-
Fora da cidade [l/100 km]	4,2/-/-	4,4/-/-	3,9 (4,4)/-/-	4,4/-/-
Total [l/100 km]	5,0/-/-	5,4/-/-	4,5 (5,2)/-/-	5,2/-/-
CO ₂ [g/km]	135/-/-	143/-/-	119 (138)/-/-	138/-/-

Largura do pneu até 225 mm com caixa de velocidades manual/caixa de velocidades manual robotizada/caixa de velocidades automática.

Motor	Z12XEP	Z14XEP	Z16XER	Z16LET	Z18XER	Z20LER	Z17DTH
Em cidade [l/100 km]	8,2/-/-	8,1/7,8/-	8,8/8,6/-	10,3/-/-	9,8/-/10,5	13,1/-/-	6,5/-/-
Fora da cidade [l/100 km]	5,2/-/-	5,1/5,0/-	5,3/5,1/-	6,2/-/-	5,7/-/6,2	7,1/-/-	4,3/-/-
Total [l/100 km]	6,3/-/-	6,2/6,0/-	6,6/6,4/-	7,7/-/-	7,2/-/7,8	9,3/-/-	5,1/-/-
CO ₂ [g/km]	151/-/-	148/143/-	158/153/-	185/-/-	172/-/186	223/-/-	138/-/-

⁸⁾ Para modelo sem redução de poluição.

Motor	A17DTJ	A17DTR	Z17DTJ	Z17DTR	Z19DTL	Z19DT	Z19DTH
Em cidade [l/100 km]	6,9/-/-	6,9/-/-	6,8/-/-	6,8/-/-	7,2/-/-	7,2/-/9,6	7,2/-/-
Fora da cidade [l/100 km]	4,7/-/-	4,7/-/-	4,6/-/-	4,6/-/-	4,7/-/-	4,7/-/5,3	4,7/-/-
Total [l/100 km]	5,5/-/-	5,5/-/-	5,4/-/-	5,4/-/-	5,6/-/-	5,6/-/6,9	5,6/-/-
CO ₂ [g/km]	146/-/-	146/-/-	143/-/-	143/-/-	149/-/-	149/-/186	149/-/-

Berlina, 3 portas

Largura do pneu até 205 mm com caixa de velocidades manual/caixa de velocidades manual robotizada/caixa de velocidades automática ⁹⁾

Motor	Z14XEP	Z16XER	Z18XER	Z13DTH	Z17DTH
Em cidade [l/100 km]	8,0/7,7/-	8,7/8,5/-	9,7/-/10,4	6,3/6,4/-	6,4/-/-
Fora da cidade [l/100 km]	5,0/4,9/-	5,2/5,0/-	5,6/-/6,1	4,1/4,2/-	4,2/-/-
Total [l/100 km]	6,1/5,9/-	6,5/6,3/-	7,1/-/7,7	4,9/5,0/-	5,0/-/-
CO ₂ [g/km]	146/141/-	155/151/-	169/-/184	130/133/-	135/-/-

⁹⁾ Para o motor A17DTJ, A17DTR, Z17DTR e Z17DTJ sem redução de poluição largura do pneu até 195 mm.

Motor	A17DTJ	A17DTR	Z17DTJ	Z17DTR
Em cidade [l/100 km]	6,8/-/-	6,8/-/-	5,6 (6,6)/-/-	6,6/-/-
Fora da cidade [l/100 km]	4,6/-/-	4,6/-/-	3,9 (4,4)/-/-	4,4/-/-
Total [l/100 km]	5,4/-/-	5,4/-/-	4,5 (5,2)/-/-	5,2/-/-
CO ₂ [g/km]	143/-/-	143/-/-	119 (138)/-/-	138/-/-

Largura do pneu até 225 mm com caixa de velocidades manual/caixa de velocidades manual robotizada/caixa de velocidades automática.

Motor	Z14XEP	Z16XER	Z16LET	Z18XER	Z20LER	Z20LEH	Z17DTH
Em cidade [l/100 km]	8,1/7,8/-	8,8/8,6/-	10,3/-/-	9,8/-/10,5	13,1/-/-	13,0/-/-	6,5/-/-
Fora da cidade [l/100 km]	5,1/5,0/-	5,3/5,1/-	6,2/-/-	5,7/-/6,2	7,1/-/-	7,0/-/-	4,3/-/-
Total [l/100 km]	6,2/6,0/-	6,6/6,4/-	7,7/-/-	7,2/-/7,8	9,3/-/-	9,2/-/-	5,1/-/-
CO ₂ [g/km]	148/143/-	158/153/-	185/-/-	172/-/186	223/-/-	221/-/-	138/-/-

Motor	A17DTJ	A17DTR	Z17DTJ	Z17DTR	Z19DTL	Z19DT	Z19DTH
Em cidade [l/100 km]	6,9/-/-	6,9/-/-	6,8/-/-	6,8/-/-	7,2/-/-	7,2/-/9,6	7,2/-/-
Fora da cidade [l/100 km]	4,7/-/-	4,7/-/-	4,6/-/-	4,6/-/-	4,7/-/-	4,7/-/5,3	4,7/-/-
Total [l/100 km]	5,5/-/-	5,5/-/-	5,4/-/-	5,4/-/-	5,6/-/-	5,6/-/6,9	5,6/-/-
CO ₂ [g/km]	146/-/-	146/-/-	143/-/-	143/-/-	149/-/-	149/-/186	149/-/-

Berlina, 4 portas

Largura do pneu até 205 mm com caixa de velocidades manual/caixa de velocidades manual robotizada/caixa de velocidades automática¹⁰⁾

Motor	Z16XER	Z18XER	Z13DTH	Z17DTH	Z17DTJ
Em cidade [l/100 km]	8,8/8,6/-	9,7/-/10,5	6,5/-/-	6,4/-/-	5,6/-/-
Fora da cidade [l/100 km]	5,3/5,1/-	5,6/-/6,2	4,3/-/-	4,2/-/-	3,9/-/-
Total [l/100 km]	6,6/6,4/-	7,1/-/7,8	5,1/-/-	5,0/-/-	4,5/-/-
CO ₂ [g/km]	158/153/-	169/-/186	137/-/-	135/-/-	119/-/-

Largura do pneu até 225 mm com caixa de velocidades manual/caixa de velocidades manual robotizada/caixa de velocidades automática.

¹⁰⁾ Para motores Z17DTH largura do pneu até 195 mm.

Motor	Z16XER	Z18XER	Z17DTH
Em cidade [l/100 km]	8,9/8,7/-	9,8/-/10,6	6,5/-/-
Fora da cidade [l/100 km]	5,4/5,2/-	5,7/-/6,3	4,3/-/-
Total [l/100 km]	6,7/6,5/-	7,2/-/7,9	5,1/-/-
CO ₂ [g/km]	159/154/-	172/-/189	138/-/-

Carrinha

Largura do pneu até 205 mm com caixa de velocidades manual/caixa de velocidades manual robotizada/caixa de velocidades automática¹¹⁾

Motor	Z14XEP	Z16XER	Z18XER	Z13DTH
Em cidade [l/100 km]	8,0/-/-	8,8/8,6/-	9,7/-/10,5	6,3/-/-
Fora da cidade [l/100 km]	5,0/-/-	5,3/5,1/-	5,6/-/6,2	4,1/-/-
Total [l/100 km]	6,1/-/-	6,6/6,4/-	7,1/-/7,8	4,9/-/-
CO ₂ [g/km]	146/-/-	158/153/-	169/-/186	130/-/-

¹¹⁾ Para os motores Z17 DTH, A17DTJ, A17DTR, Z17DTR e Z17DTJ sem redução de poluição largura do pneu até 195 mm.

246 Dados técnicos

Motor	A17DTJ	Z17DTH	Z17DTJ	Z17DTR
Em cidade [l/100 km]	6,9/-/-	6,4/-/-	5,6 (6,7)/-/-	6,7/-/-
Fora da cidade [l/100 km]	4,7/-/-	4,2/-/-	3,9 (4,5)/-/-	4,5/-/-
Total [l/100 km]	5,5/-/-	5,0/-/-	4,5 (5,3)/-/-	5,3/-/-
CO ₂ [g/km]	146/-/-	135/-/-	119 (139)/-/-	139/-/-

Largura do pneu até 225 mm com caixa de velocidades manual/caixa de velocidades manual robotizada/caixa de velocidades automática.

Motor	Z14XEP	Z16XER	Z18XER	Z16LET	Z20LER	A17DTJ	A17DTR
Em cidade [l/100 km]	8,1/-/-	8,9/8,7/-	9,8/-/10,6	10,3/-/-	13,2/-/-	7,0/-/-	7,0/-/-
Fora da cidade [l/100 km]	5,1/-/-	5,4/5,2/-	5,7/-/6,3	6,2/-/-	7,2/-/-	4,8/-/-	4,8/-/-
Total [l/100 km]	6,2/-/-	6,7/6,5/-	7,2/-/7,9	7,7/-/-	9,4/-/-	5,6/-/-	5,6/-/-
CO ₂ [g/km]	148/-/-	159/154/-	172/-/189	185/-/-	226/-/-	149/-/-	149/-/-

Motor	Z17DTH	Z17DTJ	Z17DTR	Z19DTL	Z19DT	Z19DTH
Em cidade [l/100 km]	6,5/-/-	6,9/-/-	6,9/-/-	7,2/-/-	7,2/-/9,7	7,2/-/-
Fora da cidade [l/100 km]	4,3/-/-	4,7/-/-	4,7/-/-	4,7/-/-	4,7/-/5,4	4,7/-/-
Total [l/100 km]	5,1/-/-	5,5/-/-	5,5/-/-	5,6/-/-	5,6/-/7,0	5,6/-/-
CO ₂ [g/km]	138/-/-	145/-/-	145/-/-	149/-/-	149/-/189	149 /-/-

Monovolume

Largura do pneu até 205 mm com caixa de velocidades manual/caixa de velocidades manual robotizada/caixa de velocidades automática¹²⁾

Motor	Z14XEP	Z13DTH	Z17DTH	Z17DTJ	Z17DTR
Em cidade [l/100 km]	8,0/-/-	6,3/-/-	6,4/-/-	6,6/-/-	6,6/-/-
Fora da cidade [l/100 km]	5,0/-/-	4,1/-/-	4,2/-/-	4,4/-/-	4,4/-/-
Total [l/100 km]	6,1/-/-	4,9/-/-	5,0/-/-	5,2/-/-	5,2/-/-
CO ₂ [g/km]	146/-/-	130/-/-	135/-/-	138/-/-	138/-/-

Largura do pneu até 225 mm com caixa de velocidades manual/caixa de velocidades manual robotizada/caixa de velocidades automática.

¹²⁾ Para os motores Z17 DTH, Z17DTJ e A17DTJ largura do pneu até 195 mm.

Motor	Z14XEP	Z17DTH	Z17DTJ	Z17DTR	Z19DTL	Z19DT	Z19DTH
Em cidade [l/100 km]	8,1/-/-	6,5/-/-	6,8/-/-	6,8/-/-	7,2/-/-	7,2/-/9,7	7,2/-/-
Fora da cidade [l/100 km]	5,1/-/-	4,3/-/-	4,6/-/-	4,6/-/-	4,7/-/-	4,7/-/5,4	4,7/-/-
Total [l/100 km]	6,2/-/-	5,1/-/-	5,4/-/-	5,4/-/-	5,6/-/-	5,6/-/7,0	5,6/-/-
CO ₂ [g/km]	148/-/-	138/-/-	143/-/-	143/-/-	149/-/-	149/-/189	149/-/-

TwinTop

Largura do pneu até 225 mm com caixa de velocidades manual/caixa de velocidades manual robotizada/caixa de velocidades automática.

Motor	Z16XER	Z16LET	Z18XER	Z20LER	Z19DTH
Em cidade [l/100 km]	9,0/-/-	10,5/-/-	10,0/-/10,7	13,3/-/-	7,6/-/-
Fora da cidade [l/100 km]	5,5/-/-	6,4/-/-	5,9/-/6,4	7,3/-/-	5,1/-/-
Total [l/100 km]	6,8/-/-	7,9/-/-	7,4/-/8,0	9,5/-/-	6,0/-/-
CO ₂ [g/km]	163/-/-	190/-/-	177/-/191	228/-/-	159/-/-

Peso do veículo

Tara, modelo básico, Berlina, 5 portas

Astra	Motor	Caixa de velocidades manual	Caixa de velocidades manual robotizada	Caixa de velocidades automática
sem/com ar condicionado [kg]	Z12XEP	1240/1260	-/-	-/-
	Z14XEP	1240/1260	1240/1260	-/-
	Z16XER	1270/1290	1270/1290	-/-
	Z16LET	-/1355	-/-	-/-
	Z18XER	1278/1298	-/-	1278/1298
	Z20LER	-/1385	-/-	-/-
	Z13DTH	1340/1355	1340/1355	-/-
	A17DTJ, A17DTR	1385/1400	-/-	-/-
	Z17DTH	1365/1380	-/-	-/-
	Z17DTJ, Z17DTR	1385/1400	-/-	-/-
	Z19DTL	1395/1410	-/-	-/-
	Z19DT	1395/1410	-/-	1425/1440 (1393/1408) ¹³⁾
	Z19DTH	1393/1408	-/-	-/-

¹³⁾ Peso reduzido, modelos específicos do país.

Tara, modelo básico, Berlina, 3 portas

Astra	Motor	Caixa de velocidades manual	Caixa de velocidades manual robotizada	Caixa de velocidades automática
sem/com ar condicionado [kg]	Z14XEP	1220/1240	1220/1240	-/-
	Z16XER	1250/1270	1250/1270	-/-
	Z16LET	-/1335	-/-	-/-
	Z18XER	1265/1285	-/-	1278/1298
	Z20LER	-/1365	-/-	-/-
	Z20LEH	-/1393	-/-	-/-
	Z13DTH	1278/1293	1278/1293	-/-
	A17DTJ, A17DTR	1365/1380	-/-	-/-
	Z17DTH	1345/1360	-/-	-/-
	Z17DTJ, Z17DTR	1365/1380	-/-	-/-
	Z19DTL	1375/1390	-/-	-/-
	Z19DT	-/-	-/-	1393/1408
	Z19DTH	1390/1405	-/-	-/-

Tara, modelo básico, Berlina, 4 portas

Astra	Motor	Caixa de velocidades manual	Caixa de velocidades manual robotizada	Caixa de velocidades automática
sem/com ar condicionado	Z16XER	1278/1296	1278/1296	-/-
[kg]	Z18XER	1278/1296	-/-	1349/1367
	Z13DTH	1365/1383	-/-	-/-
	Z17DTH, Z17DTJ	1386/1404	-/-	-/-

Tara, modelo básico, Carrinha

Astra	Motor	Caixa de velocidades manual	Caixa de velocidades manual robotizada	Caixa de velocidades automática
sem/com ar condicionado [kg]	Z14XEP	1278/1298	-/-	-/-
	Z16XER	1278/1298	1278/1298	-/-
	Z16LET	-/1395	-/-	-/-
	Z18XER	1278/1298	-/-	1350/1370
	Z20LER	-/1393	-/-	-/-
	Z13DTH	1380/1395	-/-	-/-
	A17DTJ, A17DTR	1393/1408	-/-	-/-
	Z17DTH	1393/1408	-/-	-/-
	Z17DTJ, Z17DTR	1393/1408	-/-	-/-
	Z19DTL	1393/1408	-/-	-/-
	Z19DT	1393/1408	-/-	1465/1480
	Z19DTH	1393/1408	-/-	-/-

Tara, modelo básico, Monovolume

Astra	Motor	Caixa de velocidades manual	Caixa de velocidades manual robotizada	Caixa de velocidades automática
sem/com ar condicionado [kg]	Z14XEP	1235/1250	-/-	-/-
	Z13DTH	1335/1350	-/-	-/-
	Z17DTH	1365/1380	-/-	-/-
	Z17DTJ, Z17DTR	1385/1400	-/-	-/-
	Z19DT	1385/1400	-/-	1420/1435
	Z19DTL	1385/1400	-/-	-/-
	Z19DTH	1395/1410	-/-	-/-

Tara, modelo básico, TwinTop

Astra	Motor	Caixa de velocidades manual	Caixa de velocidades manual robotizada	Caixa de velocidades automática
sem/com ar condicionado [kg]	Z16XER	1495/1515	-/-	-/-
	Z16LET	-/1575	-/-	-/-
	Z18XER	1500/1520	-/-	1503/1523
	Z20LER	-/1605	-/-	-/-
	Z19DTH	1613/1628	-/-	-/-

Peso adicional, Berlina 3/5 portas, Carrinha

Motor	Z14XEP, Z16XER, Z16LET, Z18XER	Z13DTH, A17DTJ, A17DTR, Z17DTH	Z17DTJ, Z17DTR
Edition/Enjoy [kg]	2,9	2,9	2,9
Cosmo [kg]	12	12	12
Sport [kg]	24,5	24,5	24,5

Motor	Z20LER	Z19DTL, Z19DT	Z19DTH
Edition/Enjoy [kg]	-	2,9	2,9
Cosmo [kg]	-	12	12
Sport [kg]	12,6	12,6	12,6 ¹⁴⁾

Peso adicional, Berlina 4 portas

Motor	Z16XER, Z18XER, Z13DTH, Z17DTH
Edition/Enjoy [kg]	8,7
Cosmo [kg]	16

14) Na Carrinha: 24,5

Peso adicional, Monovolume

Motor	Z14XEP, Z13DTH	A17DTJ, A17DTR, Z17DTH, Z17DTJ, Z17DTR, Z19DTL, Z19DT, Z19DTH
--------------	----------------	---

Edition/Enjoy [kg]	–	–
--------------------	---	---

Cosmo [kg]	–	–
------------	---	---

Sport [kg]	19,3	10,5
------------	------	------

Acessórios pesados

Acessórios	Tecto de abrir	Equipamento para reboque	Encostos dos bancos traseiros divididos	Sistema lava-faróis
Peso [kg]	23 (não na Berlina 4 portas) 17 (Berlina 4 portas)	21 (não no TwinTop) 26 (TwinTop)	20 (Carrinha) 9 (Berlina 3/5 portas)	2 (Berlina 4/5 portas)

Dimensões do veículo

	Berlina, 5 portas	Berlina, 3 portas	Berlina, 4 portas	Carrinha	Monovolume	TwinTop
Comprimento [mm]	4249	4290	4587	4515	4515	4476
Largura sem espelhos retrovisores exteriores [mm]	1753	1753	1753	1753	1753	1759
Largura com dois espelhos retrovisores exteriores [mm]	2032	2032	2033	2032	2032	2021
Altura (sem antena) [mm]	1460	1435	1458	1500	1500	1411

Depósito de combustível

Gasolina/diesel, capacidade nominal [l]

52

Pressão dos pneus

Berlina, 3/5 portas

Motor	Pneus	Conforto com 3 pessoas, no máximo		ECO com 3 pessoas, no máximo		Com carga máxima	
		À frente	Atrás	À frente	Atrás	À frente	Atrás
		[kPa/bar](psi)	[kPa/bar](psi)	[kPa/bar](psi)	[kPa/bar](psi)	[kPa/bar](psi)	[kPa/bar](psi)
Z12XEP	195/65 R 15, 205/55 R 16	200/2,0 (29)	200/2,0 (29)	250/2,5 (36)	250/2,5 (36)	210/2,1 (30)	250/2,5 (36)
Z14XEP	185/65 R 15, 195/60 R 15	230/2,3 (33)	210/2,1 (30)	–	–	250/2,5 (36)	290/2,9 (42)
	195/65 R 15, 205/55 R 16	200/2,0 (29)	200/2,0 (29)	250/2,5 (36)	250/2,5 (36)	210/2,1 (30)	250/2,5 (36)

258 Dados técnicos

Motor	Pneus	Conforto com 3 pessoas, no máximo		ECO com 3 pessoas, no máximo		Com carga máxima	
		À frente	Atrás	À frente	Atrás	À frente	Atrás
		[kPa/bar](psi)	[kPa/bar](psi)	[kPa/bar](psi)	[kPa/bar](psi)	[kPa/bar](psi)	[kPa/bar](psi)
Z16XER	185/65 R 15, 195/60 R 15, 215/45 R 17, 225/40 R 18	230/2,3 (33)	210/2,1 (30)	–	–	250/2,5 (36)	290/2,9 (42)
	195/65 R 15, 205/55 R 16, 225/45 R 17	200/2,0 (29)	200/2,0 (29)	250/2,5 (36)	250/2,5 (36)	210/2,1 (30)	250/2,5 (36)
Z16LET	205/55 R 16, 225/45 R 17	230/2,3 (33)	210/2,1 (30)	270/2,7 (39)	250/2,5 (36)	250/2,5 (36)	290/2,9 (42)
	215/45 R 17, 225/40 R 18	270/2,7 (39)	250/2,5 (36)	–	–	280/2,8 (41)	310/3,1 (45)

Motor	Pneus	Conforto com 3 pessoas, no máximo		ECO com 3 pessoas, no máximo		Com carga máxima	
		À frente	Atrás	À frente	Atrás	À frente	Atrás
		[kPa/bar](psi)	[kPa/bar](psi)	[kPa/bar](psi)	[kPa/bar](psi)	[kPa/bar](psi)	[kPa/bar](psi)
Z18XER	185/65 R 15, 195/60 R 15, 215/45 R 17, 225/40 R 18	230/2,3 (33)	210/2,1 (30)	–	–	250/2,5 (36)	290/2,9 (42)
	195/65 R 15, 205/55 R 16, 225/45 R 17	200/2,0 (29)	200/2,0 (29)	250/2,5 (36)	250/2,5 (36)	210/2,1 (30)	250/2,5 (36)
Z20LER	205/55 R 16, 225/45 R 17	230/2,3 (33)	210/2,1 (30)	270/2,7 (39)	250/2,5 (36)	250/2,5 (36)	290/2,9 (42)
	215/45 R 17, 225/40 R 18	270/2,7 (39)	250/2,5 (36)	–	–	280/2,8 (41)	310/3,1 (45)

260 Dados técnicos

Motor	Pneus	Conforto com 3 pessoas, no máximo		ECO com 3 pessoas, no máximo		Com carga máxima	
		À frente	Atrás	À frente	Atrás	À frente	Atrás
		[kPa/bar](psi)	[kPa/bar](psi)	[kPa/bar](psi)	[kPa/bar](psi)	[kPa/bar](psi)	[kPa/bar](psi)
Z20LEH	205/50 R 17 ¹⁵⁾ , 225/40 ZR 18, 235/35 ZR 19, 225/45 R 17 ¹⁵⁾¹⁶⁾	240/2,4 (35)	240/2,4 (35)	–	–	250/2,5 (36)	290/2,9 (42)
	225/40 R 18	260/2,6 (38)	240/2,4 (35)	–	–	280/2,8 (41)	320/3,2 (46)
Z13DTH	185/65 R 15, 195/60 R 15, 195/65 R 15, 205/55 R 16	230/2,3 (33)	210/2,1 (30)	–	–	250/2,5 (36)	290/2,9 (42)
		210/2,1 (30)	210/2,1 (30)	250/2,5 (36)	250/2,5 (36)	250/2,5 (36)	290/2,9 (42)

¹⁵⁾ Apenas permitidos como pneus de Inverno.

¹⁶⁾ Para garantir uma visualização da velocidade correcta, o velocímetro electrónico tem de ser reprogramado

Motor	Pneus	Conforto com 3 pessoas, no máximo		ECO com 3 pessoas, no máximo		Com carga máxima	
		À frente	Atrás	À frente	Atrás	À frente	Atrás
		[kPa/bar](psi)	[kPa/bar](psi)	[kPa/bar](psi)	[kPa/bar](psi)	[kPa/bar](psi)	[kPa/bar](psi)
Z17DTH	195/65 R 15, 205/55 R 16, 225/45 R 17	210/2,1 (30)	210/2,1 (30)	250/2,5 (36)	250/2,5 (36)	250/2,5 (36)	290/2,9 (42)
	215/45 R 17, 225/40 R 18	250/2,5 (36)	230/2,3 (33)	–	–	260/2,6 (38)	300/3,0 (43)
A17DTJ	195/65 R 15, 205/55 R 16, 225/45 R 17	230/2,3 (33)	210/2,1 (30)	270/2,7 (39)	250/2,5 (36)	250/2,5 (36)	290/2,9 (42)
	215/45 R 17, 225/40 R 18	250/2,5 (36)	230/2,3 (33)	–	–	260/2,6 (38)	300/3,0 (43)
A17DTR	205/55 R 16 225/45 R 17	230/2,3 (33)	210/2,1 (30)	270/2,7 (39)	250/2,5 (36)	250/2,5 (36)	290/2,9 (42)
	215/45 R 17, 225/40 R 18	250/2,5 (36)	230/2,3 (33)	–	–	260/2,6 (38)	300/3,0 (43)

Motor	Pneus	Conforto com 3 pessoas, no máximo		ECO com 3 pessoas, no máximo		Com carga máxima	
		À frente	Atrás	À frente	Atrás	À frente	Atrás
		[kPa/bar](psi)	[kPa/bar](psi)	[kPa/bar](psi)	[kPa/bar](psi)	[kPa/bar](psi)	[kPa/bar](psi)
Z17DTJ	195/65 R 15,	230/2,3 (33)	210/2,1 (30)	290/2,9 (42)	270/2,7 (39)	250/2,5 (36)	290/2,9 (42)
	205/55 R 16,	230/2,3 (33)	210/2,1 (30)	270/2,7 (39)	250/2,5 (36)	250/2,5 (36)	290/2,9 (42)
	225/45 R 17						
Z17DTR	215/45 R17,	250/2,5 (36)	230/2,3 (33)	–	–	260/2,6 (38)	300/3,0 (43)
	225/40 R 18						
Z17DTJ ¹⁷⁾	205/55 R 16,	230/2,3 (33)	210/2,1 (30)	270/2,7 (39)	250/2,5 (36)	250/2,5 (36)	290/2,9 (42)
	225/45 R 17						
	215/45 R 17,	250/2,5 (36)	230/2,3 (33)	–	–	260/2,6 (38)	300/3,0 (43)
Z17DTJ ¹⁷⁾	225/40 R 18						
	185/65 R 15,	230/2,3 (33)	210/2,1 (30)	290/2,9 (42)	270/2,7 (39)	250/2,5 (36)	290/2,9 (42)
	195/60 R 15,						
	195/65 R 15,						
	205/55 R 16						

¹⁷⁾ Modelo com redução de poluição.

Motor	Pneus	Conforto com 3 pessoas, no máximo		ECO com 3 pessoas, no máximo		Com carga máxima	
		À frente	Atrás	À frente	Atrás	À frente	Atrás
		[kPa/bar](psi)	[kPa/bar](psi)	[kPa/bar](psi)	[kPa/bar](psi)	[kPa/bar](psi)	[kPa/bar](psi)
Z19DTL, Z19DT, Z19DTH	205/55 R 16, 225/45 R 17	230/2,3 (33)	210/2,1 (30)	270/2,7 (39)	250/2,5 (36)	250/2,5 (36)	290/2,9 (42)
	215/45 R 17, 225/40 R 18	270/2,7 (39)	250/2,5 (36)	–	–	280/2,8 (41)	310/3,1 (45)
todos	Roda sobresselente temporária	420/4,2 (61)	420/4,2 (61)	–	–	420/4,2 (61)	420/4,2 (61)

Berlina, 4 portas

Motor	Pneus	Conforto com 3 pessoas, no máximo		ECO com 3 pessoas, no máximo		Com carga máxima	
		À frente	Atrás	À frente	Atrás	À frente	Atrás
		[kPa/bar](psi)	[kPa/bar](psi)	[kPa/bar](psi)	[kPa/bar](psi)	[kPa/bar](psi)	[kPa/bar](psi)
Z16XER, Z18XER	195/65 R 15, 205/55 R 16	220/2,2 (32)	220/2,2 (32)	–	–	230/2,3 (33)	280/2,8 (41)
	215/45 R 17	240/2,4 (35)	240/2,4 (35)	–	–	250/2,5 (36)	320/3,2 (46)

264 Dados técnicos

Motor	Pneus	Conforto com 3 pessoas, no máximo		ECO com 3 pessoas, no máximo		Com carga máxima	
		À frente	Atrás	À frente	Atrás	À frente	Atrás
		[kPa/bar](psi)	[kPa/bar](psi)	[kPa/bar](psi)	[kPa/bar](psi)	[kPa/bar](psi)	[kPa/bar](psi)
Z13DTH, Z17DTH	195/65 R 15, 205/55 R 16	220/2,2 (32)	220/2,2 (32)	–	–	230/2,3 (33)	280/2,8 (41)
	215/45 R 17	240/2,4 (35)	240/2,4 (35)	–	–	250/2,5 (36)	320/3,2 (46)
todos	Roda sobresselente temporária	420/4,2 (61)	420/4,2 (61)	–	–	420/4,2 (61)	420/4,2 (61)

Carrinha

Motor	Pneus	Conforto com 3 pessoas, no máximo		ECO com 3 pessoas, no máximo		Com carga máxima	
		À frente	Atrás	À frente	Atrás	À frente	Atrás
		[kPa/bar](psi)	[kPa/bar](psi)	[kPa/bar](psi)	[kPa/bar](psi)	[kPa/bar](psi)	[kPa/bar](psi)
Z14XEP	185/65 R 15, 195/60 R 15	230/2,3 (33)	210/2,1 (30)	–	–	250/2,5 (36)	290/2,9 (42)
	195/65 R 15, 205/55 R 16	200/2,0 (29)	200/2,0 (29)	250/2,5 (36)	250/2,5 (36)	210/2,1 (30)	260/2,6 (38)

Motor	Pneus	Conforto com 3 pessoas, no máximo		ECO com 3 pessoas, no máximo		Com carga máxima	
		À frente	Atrás	À frente	Atrás	À frente	Atrás
		[kPa/bar](psi)	[kPa/bar](psi)	[kPa/bar](psi)	[kPa/bar](psi)	[kPa/bar](psi)	[kPa/bar](psi)
Z16XER	185/65 R 15, 195/60 R 15, 215/45 R 17, 225/40 R 18	230/2,3 (33)	210/2,1 (30)	–	–	250/2,5 (36)	290/2,9 (42)
	195/65 R 15, 205/55 R 16, 225/45 R 17	200/2,0 (29)	200/2,0 (29)	250/2,5 (36)	250/2,5 (36)	210/2,1 (30)	260/2,6 (38)
Z16LET	205/55 R 16, 225/45 R 17	230/2,3 (33)	210/2,1 (30)	270/2,7 (39)	250/2,5 (36)	250/2,5 (36)	290/2,9 (42)
	215/45 R 17, 225/40 R 18	270/2,7 (39)	250/2,5 (36)	–	–	280/2,8 (41)	310/3,1 (45)

Motor	Pneus	Conforto com 3 pessoas, no máximo		ECO com 3 pessoas, no máximo		Com carga máxima	
		À frente	Atrás	À frente	Atrás	À frente	Atrás
		[kPa/bar](psi)	[kPa/bar](psi)	[kPa/bar](psi)	[kPa/bar](psi)	[kPa/bar](psi)	[kPa/bar](psi)
Z18XER	185/65 R 15, 195/60 R 15, 215/45 R 17, 225/40 R 18	230/2,3 (33)	210/2,1 (30)	–	–	250/2,5 (36)	290/2,9 (42)
	195/65 R 15, 205/55 R 16, 225/45 R 17	200/2,0 (29)	200/2,0 (29)	250/2,5 (36)	250/2,5 (36)	210/2,1 (30)	260/2,6 (38)
Z20LER	205/55 R 16, 225/45 R 17	230/2,3 (33)	210/2,1 (30)	270/2,7 (39)	250/2,5 (36)	250/2,5 (36)	290/2,9 (42)
	215/45 R 17, 225/40 R 18	270/2,7 (39)	250/2,5 (36)	–	–	280/2,8 (41)	310/3,1 (45)

Motor	Pneus	Conforto com 3 pessoas, no máximo		ECO com 3 pessoas, no máximo		Com carga máxima	
		À frente	Atrás	À frente	Atrás	À frente	Atrás
		[kPa/bar](psi)	[kPa/bar](psi)	[kPa/bar](psi)	[kPa/bar](psi)	[kPa/bar](psi)	[kPa/bar](psi)
Z13DTH	185/65 R 15, 195/60 R 15	230/2,3 (33)	210/2,1 (30)	–	–	250/2,5 (36)	290/2,9 (42)
	195/65 R 15, 205/55 R 16	210/2,1 (30)	210/2,1 (30)	250/2,5 (36)	250/2,5 (36)	250/2,5 (36)	290/2,9 (42)
Z17DTH	195/65 R 15, 205/55 R 16, 225/45 R 17	210/2,1 (30)	210/2,1 (30)	250/2,5 (36)	250/2,5 (36)	250/2,5 (36)	290/2,9 (42)
	215/45 R 17, 225/40 R 18	250/2,5 (36)	230/2,3 (33)	–	–	260/2,6 (38)	300/3,0 (43)
A17DTJ	195/65 R 15, 205/55 R 16, 225/45 R 17	230/2,3 (33)	210/2,1 (30)	270/2,7 (39)	250/2,5 (36)	250/2,5 (36)	290/2,9 (42)
	215/45 R 17, 225/40 R 18	250/2,5 (36)	230/2,3 (33)	–	–	260/2,6 (38)	300/3,0 (43)

268 Dados técnicos

Motor	Pneus	Conforto com 3 pessoas, no máximo		ECO com 3 pessoas, no máximo		Com carga máxima	
		À frente	Atrás	À frente	Atrás	À frente	Atrás
		[kPa/bar](psi)	[kPa/bar](psi)	[kPa/bar](psi)	[kPa/bar](psi)	[kPa/bar](psi)	[kPa/bar](psi)
A17DTR	205/55 R 16	230/2,3 (33)	210/2,1 (30)	270/2,7 (39)	250/2,5 (36)	250/2,5 (36)	290/2,9 (42)
	225/45 R 17						
	215/45 R 17, 225/40 R 18	250/2,5 (36)	230/2,3 (33)	–	–	260/2,6 (38)	300/3,0 (43)
Z 17 DTJ, Z17DTR	195/65 R 15, 205/55 R 16, 225/45 R 17	230/2,3 (33)	210/2,1 (30)	270/2,7 (39)	250/2,5 (36)	250/2,5 (36)	290/2,9 (42)
	215/45 R 17, 225/40 R 18	250/2,5 (36)	230/2,3 (33)	–	–	260/2,6 (38)	300/3,0 (43)
Z17DTJ ¹⁷⁾	185/65 R 15, 195/60 R 15, 195/65 R 15, 205/55 R 16	230/2,3 (33)	210/2,1 (30)	290/2,9 (42)	270/2,7 (39)	250/2,5 (36)	290/2,9 (42)

¹⁷⁾ Modelo com redução de poluição.

Motor	Pneus	Conforto com 3 pessoas, no máximo		ECO com 3 pessoas, no máximo		Com carga máxima	
		À frente	Atrás	À frente	Atrás	À frente	Atrás
		[kPa/bar](psi)	[kPa/bar](psi)	[kPa/bar](psi)	[kPa/bar](psi)	[kPa/bar](psi)	[kPa/bar](psi)
Z19DTL, Z19DT, Z19DTH	205/55 R 16, 225/45 R 17	230/2,3 (33)	210/2,1 (30)	270/2,7 (39)	250/2,5 (36)	250/2,5 (36)	290/2,9 (42)
	215/45 R 17, 225/40 R 18	270/2,7 (39)	250/2,5 (36)	–	–	280/2,8 (41)	310/3,1 (45)
todos	Roda sobresselente temporária	420/4,2 (61)	420/4,2 (61)	–	–	420/4,2 (61)	420/4,2 (61)

Monovolume

Motor	Pneus	Conforto com 3 pessoas, no máximo		ECO com 3 pessoas, no máximo		Com carga máxima	
		À frente [kPa/bar](psi)	Atrás [kPa/bar](psi)	À frente [kPa/bar](psi)	Atrás [kPa/bar](psi)	À frente [kPa/bar](psi)	Atrás [kPa/bar](psi)
Z14XEP	185/65 R 15, 195/60 R 15	230/2,3 (33)	210/2,1 (30)	–	–	250/2,5 (36)	290/2,9 (42)
	195/65 R 15, 205/55 R 16	200/2,0 (29)	200/2,0 (29)	250/2,5 (36)	250/2,5 (36)	210/2,1 (30)	260/2,6 (38)
	Z13DTH	185/65 R 15, 195/60 R 15	230/2,3 (33)	210/2,1 (30)	–	–	250/2,5 (36)
Z17DTH	195/65 R 15, 205/55 R 16, 225/45 R 17	210/2,1 (30)	210/2,1 (30)	250/2,5 (36)	250/2,5 (36)	250/2,5 (36)	290/2,9 (42)
	215/45 R 17, 225/40 R 18	250/2,5 (36)	230/2,3 (33)	–	–	260/2,6 (38)	300/3,0 (43)

Motor	Pneus	Conforto com 3 pessoas, no máximo		ECO com 3 pessoas, no máximo		Com carga máxima	
		À frente	Atrás	À frente	Atrás	À frente	Atrás
		[kPa/bar](psi)	[kPa/bar](psi)	[kPa/bar](psi)	[kPa/bar](psi)	[kPa/bar](psi)	[kPa/bar](psi)
Z 17 DTJ, Z17DTR	195/65 R 15, 205/55 R 16	230/2,3 (33)	210/2,1 (30)	270/2,7 (39)	250/2,5 (36)	250/2,5 (36)	290/2,9 (42)
Z19DTL, Z19DT, Z19DTH	205/55 R 16, 225/45 R 17, 215/45 R 17, 225/40 R 18	230/2,3 (33)	210/2,1 (30)	270/2,7 (39)	250/2,5 (36)	250/2,5 (36)	290/2,9 (42)
		270/2,7 (39)	250/2,5 (36)	–	–	280/2,8 (41)	310/3,1 (45)
todos	Roda sobresselente temporária	420/4,2 (61)	420/4,2 (61)	–	–	420/4,2 (61)	420/4,2 (61)

TwinTop

Motor	Pneus	Conforto com 3 pessoas, no máximo		ECO com 3 pessoas, no máximo		Com carga máxima	
		À frente	Atrás	À frente	Atrás	À frente	Atrás
		[kPa/bar](psi)	[kPa/bar](psi)	[kPa/bar](psi)	[kPa/bar](psi)	[kPa/bar](psi)	[kPa/bar](psi)
Z16XER	225/40 R 18	230/2,3 (33)	210/2,1 (30)	–	–	240/2,4 (35)	280/2,8 (41)
	205/55 R 16,	210/2,1 (30)	210/2,1 (30)	250/2,5 (36)	250/2,5 (36)	220/2,2 (32)	260/2,6 (38)
	225/45 R 17						
Z16LET	205/55 R 16,	230/2,3 (33)	210/2,1 (30)	–	–	240/2,4 (35)	280/2,8 (41)
	225/45 R 17						
	225/40 R 18	250/2,5 (36)	230/2,3 (33)	–	–	260/2,6 (38)	300/3,0 (43)
Z18XER	205/55 R 16,	210/2,1 (30)	210/2,1 (30)	250/2,5 (36)	250/2,5 (36)	220/2,2 (32)	260/2,6 (38)
	225/45 R 17						
	225/40 R 18	230/2,3 (33)	210/2,1 (30)	–	–	240/2,4 (35)	280/2,8 (41)
Z19DTH	205/55 R 16,	230/2,3 (33)	210/2,1 (30)	–	–	240/2,4 (35)	280/2,8 (41)
	225/45 R 17						
	225/40 R 18	250/2,5 (36)	230/2,3 (33)	–	–	260/2,6 (38)	300/3,0 (43)

Motor	Pneus	Conforto com 3 pessoas, no máximo		ECO com 3 pessoas, no máximo		Com carga máxima	
		À frente	Atrás	À frente	Atrás	À frente	Atrás
		[kPa/bar](psi)	[kPa/bar](psi)	[kPa/bar](psi)	[kPa/bar](psi)	[kPa/bar](psi)	[kPa/bar](psi)
Z20LER	205/55 R 16, 225/45 R 17	250/2,5 (36)	230/2,3 (33)	–	–	260/2,6 (38)	300/3,0 (43)
	225/40 R 18	260/2,6 (38)	240/2,4 (35)	–	–	270/2,7 (39)	310/3,1 (45)
todos	Roda sobresselente temporária	420/4,2 (61)	420/4,2 (61)	–	–	420/4,2 (61)	420/4,2 (61)

Dimensões da instalação do dispositivo de acoplamento de reboque

3 volumes/Berlina

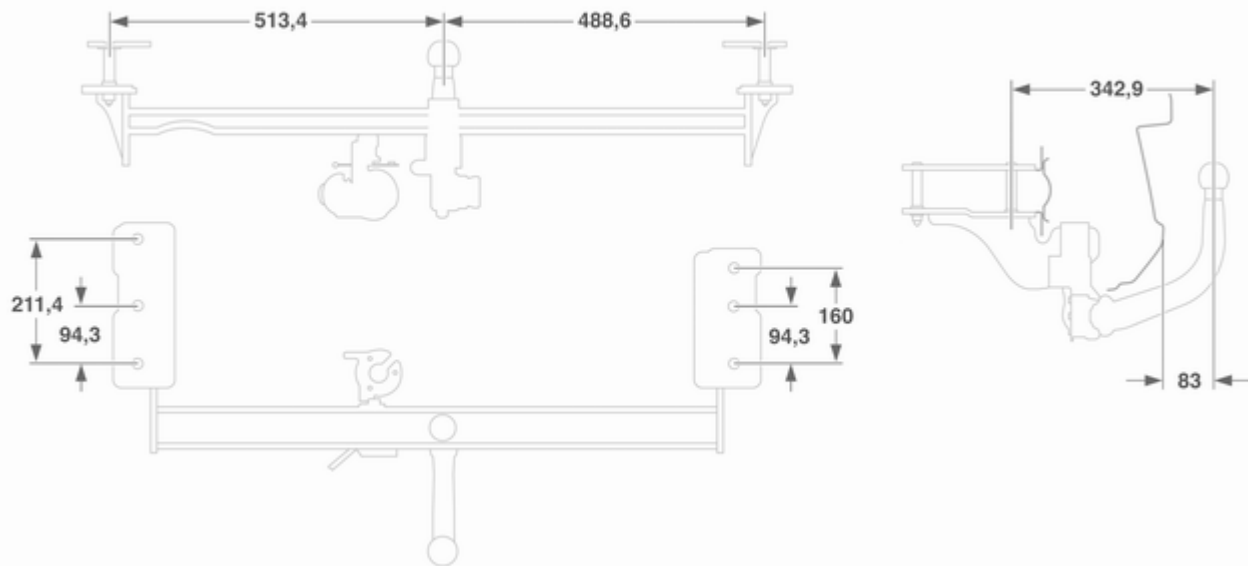

Carrinha, Monovolume

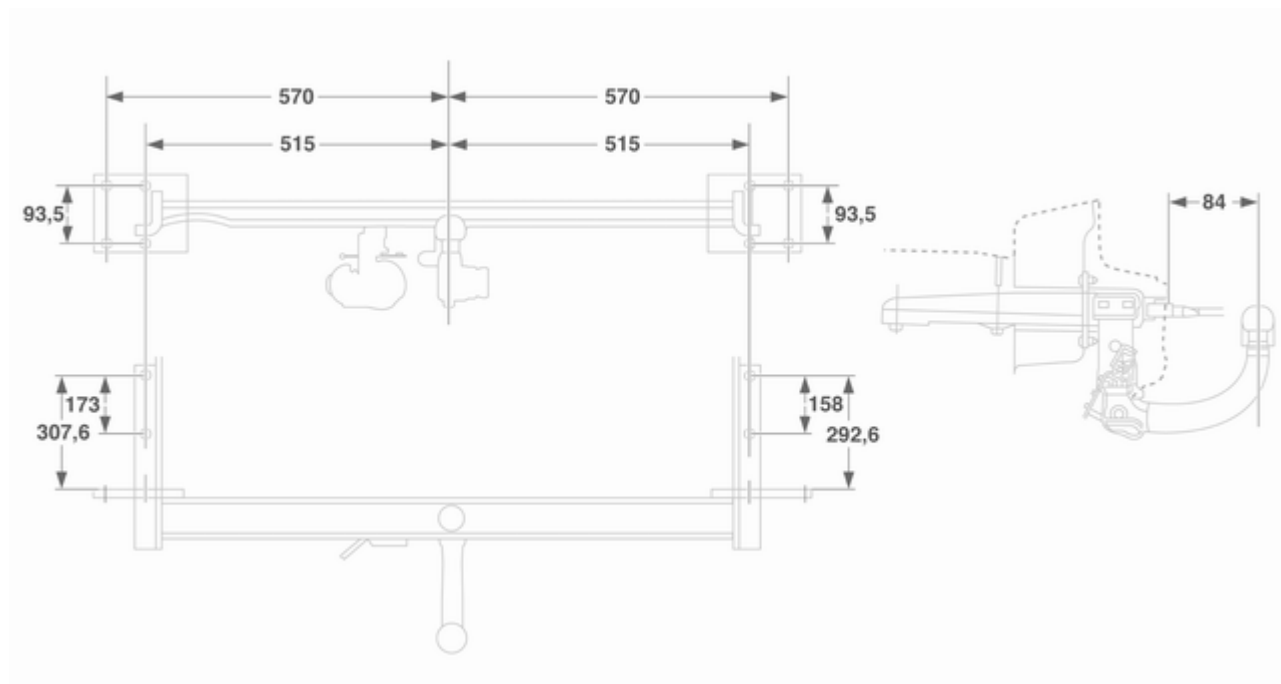

TwinTop

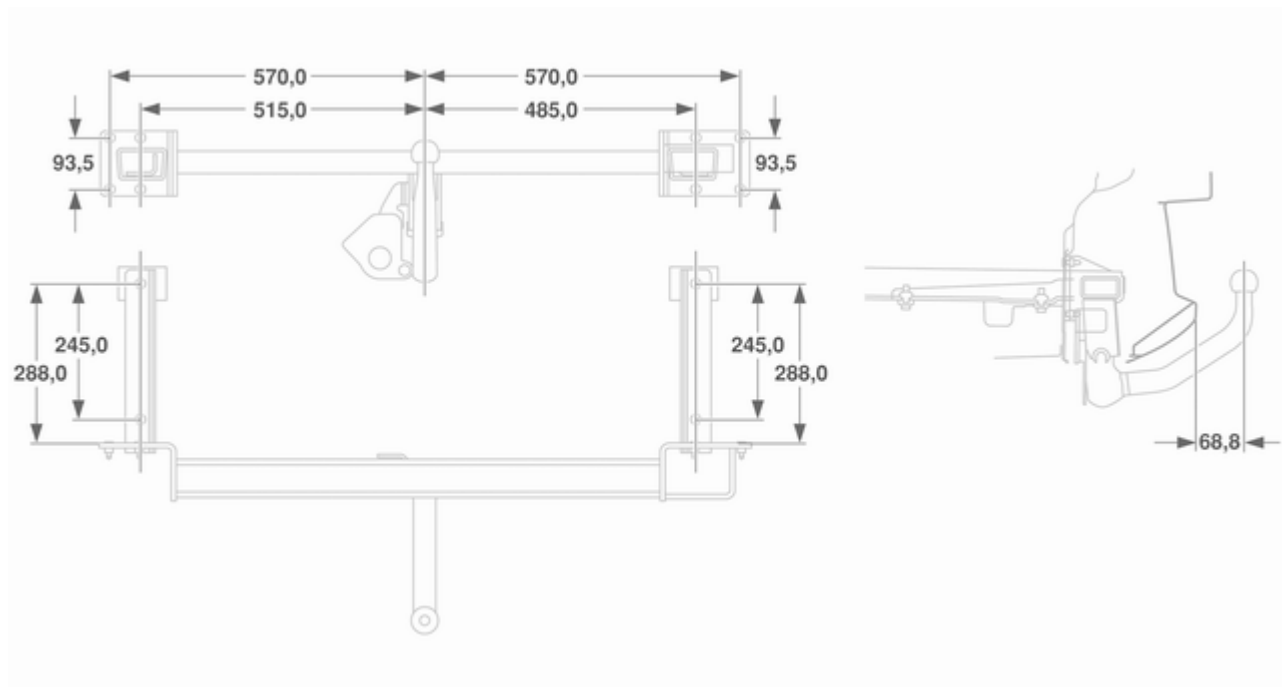

Informação para o cliente

Gravação de dados do veículo e privacidade 277

Gravação de dados do veículo e privacidade

Gravadores de dados de acontecimentos

O veículo possui diversos sistemas sofisticados que monitorizam e controlam vários dados do veículo. Alguns dados poderão ser gravados durante o funcionamento normal para facilitar a reparação de avarias detectadas, outros são guardados apenas em situações de colisão ou quase colisão por sistemas normalmente designados por gravadores de dados de eventos (EDR ou Event Data Recorders).

Os sistemas podem gravar dados sobre o estado do veículo e sobre a forma como foi conduzido (por ex. velocidade do motor, aplicação do travão, utilização do cinto de segurança). Para ler esses dados é necessário equipamento especial e acesso ao veículo. Tal acontecerá quando o veículo for alvo de serviço numa oficina. Alguns dados são

enviados para os sistemas de diagnóstico global da GM, por via electrónica. O fabricante não acederá a informação sobre situações de colisão nem a partilhará com terceiros, excepto

- se obtiver a devida autorização do proprietário do veículo ou, caso o veículo seja alugado, do locatário,
- em resposta a um pedido oficial da polícia ou de uma entidade governamental semelhante,
- como parte da defesa do fabricante em caso de acção judicial,
- conforme exigido por lei.

Para além disso, o fabricante pode utilizar os dados recebidos ou recolhidos

- para satisfazer as necessidades de investigação técnica do fabricante,
- para os disponibilizar para necessidades de investigação, sendo a confidencialidade mantida e a necessidade mostrada, quando apropriado,

- para partilhar dados de resumo que não estejam associados a um determinado veículo específico com outras organizações para fins de investigação.

Índice remissivo

A		Assistência à travagem 160
Abastecer	166	Assistência de arranque em subidas
Accionamento electrónico dos vidros	35	161
Acessórios e modificações do veículo	173	Auxílio de arranque
Acoplamento de reboque	169	216
Airbags, pré-tensores dos cintos e barras de protecção em caso de capotamento	101	Avaria
Ajuste do encosto de cabeça	8	153, 158
Ajuste dos bancos	7, 51	Aviso de cinto de segurança
Ajuste dos espelhos retrovisores . .	9	101
Ajuste do volante	9, 91	B
Ajuste manual	33	Bagageira
Alarme anti-roubo	118	29, 72
Alavanca selectora	150, 156	Bagageira de tejadilho
Anti-encandeamento automático .	35	88
Anti-encandeamento manual	35	Bateria
Aplicar o travão de pé	107	178
Apoio de braços	54, 55	Buzina
Aquecido	34	13, 92
Aquecimento	54	C
Aquecimento auxiliar.....	142	Caixa de fusíveis do compartimento do motor
Ar condicionado	15	197
Arranque	17	Caixa de fusíveis na bagageira .
Assistência à estabilidade do reboque	172	200
Assistência ao carregamento	81	Caixa de velocidades
		15
		Caixa de velocidades automática
		150
		Caixa de velocidades manual . .
		154
		Caixa de velocidades manual robotizada.....
		155
		Calhas e ganchos na bagageira . .
		79
		Capacidades
		256
		Capô
		175
		Car Pass
		20
		Catalisador
		149
		Chaves
		20
		Cinto de segurança
		8

Cinto de segurança de três pontos	57
Cintos de segurança	56
Cinzeiros	96
Cobertura da bagageira	77
Coberturas das luzes embaciadas	128
Compartimento de arrumação no apoio de braços	72
Compartimento para óculos de sol	72
Computador de bordo	108
Condições de condução e sugestões para o reboque ..	168
Conjunto de instrumentos	98
Conservação da carroçaria	220
Conservação do habitáculo	223
Consumo de combustível - Emissões de CO ₂	167, 240
Conta-quilómetros	98
Conta-quilómetros parcial	98
Conta-quilómetros parcial no computador de bordo	119
Conta-quilómetros parcial no mostrador de informação gráfica ou no mostrador de informação a cores	120
Conta-rotações	98
Controlo automático das luzes ..	124

Controlo contínuo de amortecimento	163
Controlo de iluminação do painel de instrumentos	129
Controlo de nível automático	163
Controlo do veículo	145
Correntes de neve	209
Corte de corrente	153, 158
Cronómetro	123

D

Dados do motor	230
Dados específicos do veículo	3
Desempenho	233
Designação dos pneus	205
Destrançar o veículo	6
Dimensões da instalação do dispositivo de acoplamento de reboque	274
Dimensões do veículo	255
Dispositivos auxiliares	133

E

Easytronic.....	155
Encostos de cabeça	49
Entrada de ar	143
Equipamento de telemóveis e rádio CB	134
Escape do motor	148
Estacionamento	18, 147

F

Faróis de halogéneo	181
Faróis de máximos	107
Faróis de nevoeiro	107, 127
Faróis de xénon	183
Faróis na condução no estrangeiro	125
Farol traseiro de nevoeiro	107
Fechos de segurança para crianças	28
Ferramentas	203
Filtro de partículas.....	148
Filtro de partículas diesel	148
Filtro de partículas diesel e pré-incandescência	105
Filtro de pólen	143
Filtro de purga diesel	117
Forma convexa	33
Funcionamento	132
Funcionamento normal do ar condicionado	144
Fusíveis	196

G

Gravadores de dados de acontecimentos.....	277
Grelha para bagageira/ compartimento de carga.....	85

I		
Identificador de lugar ocupado no banco do passageiro da frente	62, 101	
Iluminação	117	
Iluminação da consola central ...	130	
Iluminação de entrada no veículo	130	
Iluminação de saída no veículo .	130	
Iluminação dianteira adaptativa	107, 126	
Iluminação do painel de instrumentos	195	
Iluminação exterior	12	
Imobilizador	33	
Indicação do próximo serviço	102	
Indicações para o carregamento do veículo	80, 89	
Indicador de combustível	99	
Indicador de mudança de direcção	101	
Indicadores de mudança de direcção	127	
Indicadores de mudança de direcção laterais	194	
Informação geral	168	
Informação sobre a assistência .	224	
Interruptor das luzes	124	
		Interruptor das luzes dos travões
		117
		Introdução
		3
		Isqueiro
		96
		J
		Jantes e pneus
		203
		K
		Kit de primeiros socorros
		86
		Kit de reparação de pneus
		209
		L
		Ligar o motor
		146, 155
		Limpa pára-brisas e lava pára- -brisas
		13, 92
		Limpa-vidros do óculo traseiro e lava-vidros do óculo traseiro .
		94
		Líquido de arrefecimento do motor
		177
		Líquido de arrefecimento e anti- -congelante.....
		225
		Líquido do limpa-vidros
		178
		Líquido dos travões
		178
		Líquido dos travões e da embraiagem.....
		225
		Líquidos e lubrificantes recomendados
		225
		Locais de montagem dos sistemas de segurança para crianças
		65
		Luz da placa de matrícula
		194
		Luzes de aviso.....
		99
		Luzes de condução diurna
		126
		Luzes de leitura
		130
		Luzes de marcha-atrás
		128
		Luzes de nevoeiro
		185
		Luzes de presença
		128
		Luzes dianteiras dos indicadores de mudança de direcção
		185
		Luzes do habitáculo
		129, 195
		Luzes exteriores
		107
		Luzes laterais.....
		124
		Luzes traseiras
		186
		Luzes traseiras de nevoeiro
		128
		Luz indicadora de avaria
		102
		M
		Manter o veículo imobilizado.....
		173
		Marcha por inércia
		147
		Máximos
		125
		Memorizar os ajustes individuais na chave do veículo
		22
		Mensagens do veículo
		115
		Mesa de apoio rebatível
		85
		Modo de Inverno
		104

Modo manual	152, 157
Modo Sport	104, 162
Mostrador de informação gráfica, Mostrador de Informação a cores	111
Motores a diesel	166
Motores a gasolina	166
Mudar um pneu e tamanho da jante	208

N

Nível baixo de combustível	106
Nível de arrefecimento do motor	117
Nível do líquido do limpa-vidros	118
Nível do óleo de motor baixo	106
Número de identificação do veículo	228

O

Óculo traseiro aquecido	38
Óleo de motor	176, 225
Olhais de fixação	80

P

Palas de sol	130
Palas pára-sol	38
Perigo, Avisos e Atenção	4
Perspectiva geral do painel de instrumentos	11

Peso do veículo	249
Placa de identificação	229
Pneus	203
Pneus de Inverno	204
Pneus Runflat	204
Porta aberta	108
Porta-luvas	71
Posição dos bancos	51
Posições do interruptor da ignição	146
Pressão do óleo de motor	105
Pressão dos pneus	118, 123, 205, 257
Profundidade do relevo	208
Programador de velocidade	108, 163
Programa electrónico de estabilidade	104, 161
Programas de condução com comando electrónico	152, 157
Protecção anti-roubo	30
Protecção para evitar a descarga da bateria	131
Purgar o sistema de combustível diesel	179

Q

Quickheat.....	142
----------------	-----

R

Radiotelecomando	21
Realização de trabalhos	174
Rebater os bancos	54
Rebocar	169
Rebocar outro veículo	219
Rebocar o veículo	218
Recepção de emissoras	132
Recolhimento	34
Recuperação do veículo em fim de vida	174
Rede de segurança	83
Regulação do alcance dos faróis	125
Regulação eléctrica	33
Relógio	95
Rodagem de veículo novo	145
Roda sobresselente	215

S

Saídas de ar ajustáveis	142
Saídas de ar fixas	143
Sensores de estacionamento	165
Sensores de estacionamento ultrasónicos	104
Serviço	144, 224
Símbolos	4
Sinais de aviso de perigo	127
Sinais sonoros de aviso	115

Sinal de luzes	125	Sistema de travagem		Temperatura do líquido de	
Sistema áudio para os bancos		antibloqueio	160	arrefecimento do motor	104
traseiros	133	Sistema de travagem		Temperatura exterior	94
Sistema de airbag de cortina	62	antibloqueio (ABS)	103	Tensão da bateria	117
Sistema de airbag lateral	61	Sistema de travões e da		Tomadas	95
Sistema de airbags	59	embraiagem	103	Travão de mão.....	160
Sistema de alarme anti-roubo	31	Sistema do airbag frontal	60	Travões	159, 178
Sistema de aquecimento		Sistema interactivo de		Triângulo de pré-sinalização	85
e ventilação	135	condução.....	162		
Sistema de ar condicionado	136	Sistema Open&Start	22	U	
Sistema de ar condicionado		Sistema Open & Start	106	Utilização do manual	3
automático	137	Sistemas de retenção para			
Sistema de ar condicionado de		crianças	63	V	
comando electrónico	139	Sistemas de segurança para		Velocímetro	98
Sistema de carga	102	crianças com transponder	69	Ventilação.....	135
Sistema de condução		Sistemas de segurança para		Visor de informação tripla	108
interactivo, controlo de		crianças Isofix	69	Visualização da caixa de	
amortecimento contínuo,		Sistemas Top-tether de		velocidades	150, 155
Modo Sport.....	105	retenção para crianças	69	Visualização do serviço	99
Sistema de controlo da perda de		Substituição das escovas do			
pressão dos pneus	207	limpa pára-brisas	179		
Sistema de controlo da perda de		Substituição de lâmpadas	180		
pressão dos pneus e Sistema		Substituição de roda	213		
de controlo da pressão dos		Suporte para bebidas	71		
pneus	105				
Sistema de controlo da pressão		T			
dos pneus	206	Tampões das rodas	208		
Sistema de fecho centralizado	25	Tecto de abrir	39		
		Tejadilho desdobrável em aço	41		
		Telecomandos no volante	91		